



GRUPA
topex



GRUPA topex

Katalog 2018/2019

Szanowni Państwo, z dużą satysfakcją oddajemy w Państwa ręce nowe wydanie naszego katalogu produktowego. Głęboko wierzymy, że po raz kolejny spotka się on z Państwa uznaniem. Dołożyliśmy wszelkich starań, aby ta publikacja była przyjaznym i skutecznym narzędziem w Państwa rękach.

Z życzeniami powodzenia w biznesie,

Dear All, we are more than pleased to be able to provide you with the latest issue of our product catalogue. We deeply believe that once again it will meet with your appreciation. We have taken every effort to make this publication a friendly and effective tool in your hands.

Wishing you success in your business,

Piotr Potowski
Dyrektor Generalny
General Manager





Działamy na ponad 40 rynkach zagranicznych.

We operate on more than 40 foreign markets.

Мы ведем деятельность на более чем 40 зарубежных рынках.

40

Klienci to siła napędowa naszej firmy. Współpracujemy z 4000 partnerów handlowych na całym świecie.

Our customers drive the operations of our Company. We cooperate with 4,000 business partners around the world.

Клиенты – это движущая сила нашей компании. Мы сотрудничаем с 4000 коммерческими партнерами по всему миру.



4 000

Nasza oferta produktowa to blisko 6500 pozycji asortymentowych.

Our product portfolio covers nearly 6,500 articles.

Наше предложение включает около 6500 ассортиментных позиций.

6 500

Zarządzamy portfelem 6 marek produktowych: NEO, TOPEX, VERTO, TOPTOOLS, GRAPHITE, GRAPHITE PRO.

We manage a portfolio covering 6 product brands: NEO, TOPEX, VERTO, TOPTOOLS, GRAPHITE, and GRAPHITE PRO.

Мы управляем портфелем из 6 продуктовых брендов: NEO, TOPEX, VERTO, TOPTOOLS, GRAPHITE, GRAPHITE PRO.





TÜV ISO 9001:2015

Nasz system zarządzania jakością w Dziale Technicznym posiada certyfikat zgodności z jedną z najważniejszych norm dotyczących kontroli jakości ISO 9001:2015.

Our Quality Management System implemented within the Technical Department has been certified as compliant with one of the most important standards pertaining to quality inspection, namely ISO 9001:2015.

Наша система менеджмента качества в Техническом отделе имеет сертификат соответствия одному из самых важных стандартов, касающихся контроля качества - ISO 9001:2015.

Wyróżnia nas jakość. Nasze laboratorium prowadzi ponad 100 różnych badań jakościowych opartych o Normy Europejskie dla około 300 grup produktowych.

Quality is what distinguishes us from others. Our laboratory carries out more than 100 different qualitative tests based on European standards, covering approximately 300 product groups.

Нас отличает качество. Наша лаборатория проводит свыше 100 различных исследований в соответствии с европейскими стандартами для ок. 300 групп продуктов.



Ponad 450 naszych pracowników dba o właściwy poziom obsługi naszych partnerów handlowych.

More than 450 of our employees care for the right level of our business partner service level.

Более 450 сотрудников заботятся о надлежащем уровне обслуживания наших коммерческих партнеров.

Biznes nie kończy się na realizacji zamówienia. Stałą dostępność części zamiennych do naszych produktów oraz profesjonalny serwis gwarancyjny i pogwarancyjny zapewnia GTX Service.

Business does not end with order fulfillment. Ongoing availability of spare parts for our products, and professional warranty and non-warranty services are provided by GTX Service.

Бизнес не заканчивается выполнением заказа. GTX Service обеспечивает постоянную доступность запасных частей к нашим продуктам а также профессиональное гарантийное и постгарантийное обслуживание GTX Service.



SPIS TREŚCI OBRAZKOWY

PICTURE LIST

СОДЕРЖАНИЕ В ИЛЛЮСТРАЦИЯХ

SZCZYPCE PLIERS ЩИПЦЫ



15



16



19



22



24



26



27



27

KLUCZE I WKREŃTAKI WRENCHES AND SCREWDRIVERS КЛЮЧИ И ОТВЕРТКИ



30



30



32



34



35



46



52



66



69



71



79



82



85



87

ŁĄCZĄCE JOINING СОЕДИНИТЕЛЬНЫЕ

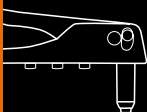

91



92



93



94



95

POMIAROWE MEASURING ИЗМЕРИТЕЛЬНЫЕ

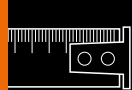

166



97



97



99



100



101



101

BUDOWLANE BUILDING СТРОИТЕЛЬНЫЕ

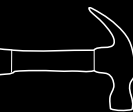

103



105



106



107



108



109



110



111



111



122

**DEKORATORSKIE
DECORATING
ОТДЕЛОЧНЫЕ**



114



115



115



117



118



119

**ВНР
OHS
СИЗ**



130



138



144



147



148



149



156



159



163

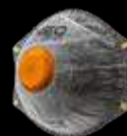

164



165



166



167



167



168

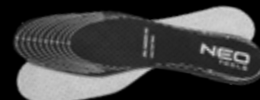

177



178



180

**TRANSPORT
TRANSPORTATION
ТРАНСПОРТИРОВКА**

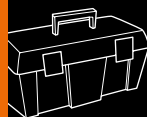

182



185



188



193

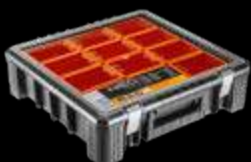

197



202

**ПНЕУМАТУКА
PNEUMATICS
ПРЕВМАТИЧЕСКИЙ
ИНСТРУМЕНТ**

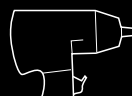

204



206



207



207



209



211



**MOTORYZACYJNE
AUTOMOTIVE TOOLS
АВТОМАСТЕРСКОЕ**



213

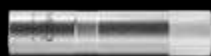

214



217



223



225



226



229

NEO TOOLS

25
years

GUARANTEE



TÜVRheinland®

CERTIFIED

NEO
TOOLS

NEO to...

- wysokiej klasy narzędzia dla wymagających użytkowników
- najnowsze technologie i materiały wykorzystywane w produktach
- 25 lat gwarancji* jakości i niezawodności

NEO is...

- top class tools for demanding users
- state-of-the-art technologies and materials used in the products
- excellent quality and reliability confirmed by 25 years warranty*

NEO это...

- инструмент высочайшего класса для требовательных пользователей
- продукты изготовлены с использованием новейших технологий и материалов
- 25 лет гарантии* качества и надежности, подтвержденная независимыми экспертами



neo-tools.com

Zapraszamy na kanały marki NEO w mediach społecznościowych

Come and browse NEO social media channels

Приглашаем на каналы марки NEO в социальных сетях



@NEOTOOLS



Informacje o nowościach produktowych, porady oraz VIDEO

Information on new products, advice and VIDEOS

Информация о новых продуктах, советы и ВИДЕО



NEOmov



VIDEO produktowe, porównania i testy produktów w wielu wersjach językowych

Product related VIDEOS, product comparisons and tests in multiple language versions

ВИДЕО о продуктах, сравнение и тесты продуктов в различных языковых версиях

* 25 lat Gwarancji oraz certyfikat TÜV M + T (Monitoring + Testing) posiadają wybrane produkty NEO – szczegóły na stronie neo-tools.com

Selected NEO products feature a 25-year warranty and a TÜV M + T (Monitoring + Testing) certificate – you can find details at neo-tools.com

Некоторые товары NEO имеют 25-летнюю гарантию и сертификат TÜV M + T (Monitoring + Testing) – подробная информация доступна на сайте neo-tools.com

Nasze wieloletnie doświadczenie i znajomość rynku narzędzi pomogła nam w opracowaniu rozwiązań ekspozycji produktów, które wspierają naszych partnerów handlowych w codziennym biznesie.

- **unikalność** - regały dedykowane dla marki NEO
- **solidność** - konstrukcje wykonane z dobrej jakości materiałów
- **nowoczesność** - ciekawe rozwiązanie na komunikację o produktach, markach, akcjach promocyjnych
- **uniwersalność** - odpowiednie dopasowanie do ilości miejsca w sklepie

Many years of experience and knowledge of tool market allowed us to develop solutions for product exposition, which create a great support in everyday business for our trade partners.

- **unique features** - cabinets dedicated for NEO brand
- **reliability** - designs include good quality materials
- **modern design** - interesting solution for communication about products, brands, promotional events
- **versatility** - matching to space available in a shop

Благодаря нашему многолетнему опыту и знанию рынка инструмента, мы разработали решения по эффективной презентации товаров, которые помогают нашим коммерческим партнерам в их повседневной работе.

- **уникальность** - стеллажи, предназначенные для бренда NEO
- **прочность** - конструкции изготовлены из материалов хорошего качества
- **современность** - интересные решения по маркетинговой коммуникации - о товарах, брендах, промо-акциях
- **универсальность** - специальные решения с учетом площади магазина экспертами



OFERTA SZYTA NA MIARĘ / TAILORED OFFER / ОФЕРТА ПОД ЗАКАЗ

Panel górny
Upper panel
Верхняя панель

Panel boczny
Side panel
Боковая панель



Szczypce

Pliers

Щипцы

NEO
TOOLS



01-013

Szczypce uniwersalne

Combination pliers / Kombizange / Пассатижи / Пасатижи / Kombinált fogó / Cleste universal / Kombinované klešče / Klešče kombinované / Kombinirane klešče / Universalis replės / Plakanknaibles kombinētās / Universālnāpītsad / Клеши комбинирани / Kombinirana klijesta / Πένσα γενικής χρήσης / Alicates universales / Pinza universale / Pinças universais / Pince universelle / Universele tang

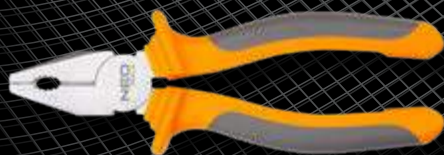

Ref.	L[mm]	⊘	EAN
01-010	160	6/48	5907558401547
01-011	180	6/48	5907558401554
01-012	200	6/48	5907558401561

Szczypce wydłużone proste

Combination pliers / Kombizange / Пассатижи / Пасатижи / Hosszúcsőrű fogó / Cleste universal / Kombinované klešče / Klešče kombinované / Kombinirane klešče / Universalis replės / Plakanknaibles kombinētās / Universālnāpītsad / Клеши комбинирани / Kombinirana klijesta / Kombinovana klesta / Πένσα γενικής χρήσης / Alicates universales / Pinza a becco lungo / Pinças retas prolongadas / Pince allongée droite / Lange rechte tang

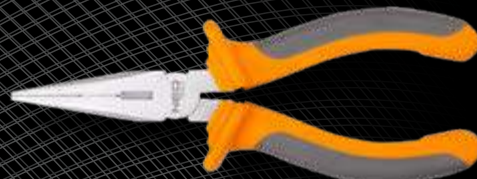

Ref.	L[mm]	⊘	EAN
01-013	160	6/48	5907558401578
01-014	200	6/48	5907558401585

Szczypce wydłużone wygięte

Long nose bent pliers / Zange lang, gebogen / Плоскозубцы удлиненные изогнутые / Щипцы видоизмененные, изогнутые / Rövidcsőrű fogó / Cleste varf ascuțit indoit / Klešče predloužené vyhnuté / Klešče predĺžené vyhnuté / Koničaste klešče - upognjene / Prailgintos replės, lenktos / Izliektas pagarinātas kņaibles / Pikkode kõverate otstega nāpītsad / Клеши удлиненные изогнутые / Izdužena savinuta klijesta / Izdužena uvijena klesta / Μυτασιμπίδο κυρτό / Alicate Telefona curvo / Pinza a becco curvo / Pinças curvadas prolongadas / Pince allongée courbées / Lange gebogen tang



- szczęki odgięte pod kątem 45° - ułatwione chwytanie małych części
- jaws bent at 45° - easier gripping small parts
- губки изогнутые под углом 45° - облегчают захват мелких деталей

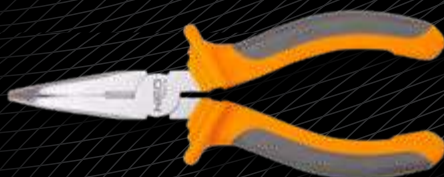

Ref.	L[mm]	⊘	EAN
01-015	160	6/48	5907558401592
01-016	200	6/48	5907558401608

Szczypce boczne

Diagonal cutting pliers / Seitenzange / Бокорезы / Бокорези / Oldalcsipő fogó / Cleste ascuțit diagonal de tăiat sîrmă / Boční klešče / Cvikačky bočné / Stranske klešče / Šaninės replės / Sānknaibles / Diagonaal-lōiketangid / Клеши Резачни / Klijesta cvikerice / Klesta poluokruga / Πλαγιοκόφτης / Alicates diagonales / Tronchese laterale / Pinças laterais / Pince latérale / Zijtang



- krawędzie cięcia hartowane indukcyjnie
- induction hardened cutting edges
- ренущие кромок, закаленные индуктивным методом

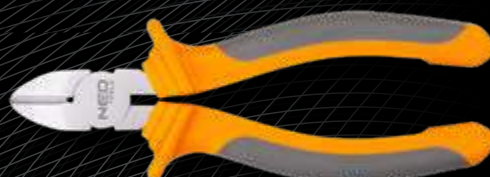

Ref.	L[mm]	⊘	EAN
01-017	160	6/48	5907558401615
01-018	180	6/48	5907558401622

Szczypce płaskie

Flat nose pliers / Zange flach / Плоскозубцы / Щипцы з плоскими зубками / Laposcsőrű fogó / Cleste varf plat / Klešče ploché / Klešče ploché / Ploščate klešče / Ploščios replės / Plakanas kņaibles / Lamenāpītsad / Плоские клещи / Plosnata klijesta / Ravna klešča / Πένσα / Alicata Boca plana / Pinza a becco piatto / Pinças planas / Pince à fourches / Vlakke tang



Ref.	L[mm]	⊘	EAN
01-019	160	6/48	5907558401639

Szczypce okrągłe

Round nose pliers / Rundzange / Круглозубцы / Круглозуби / Kerekcsőrű fogó / Cleste rotund / Kulaté klešče / Klešče s okružlou čelustou / Okrugle klešče / Arvalios replės / Aραλκnaibles / Ūtarmokk-nāpītsad / Клеши Чокви / Klijesta okrugla / Klesta okrugla / Μυτασιμπίδο με στρογγυλά άκρα / Alicates redondos / Pinza a becco tondo / Pinças redondas / Pince ronde / Ronde tang

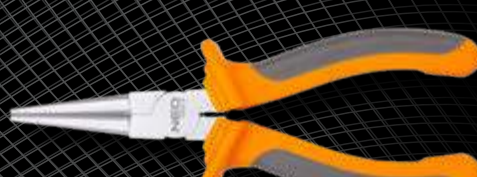

Ref.	L[mm]	⊘	EAN
01-020	160	6/48	5907558401646

Szczypce uniwersalne

Combination pliers / Kombizange / Пассажирки / Пассажирки / Kombinált fogó / Clește universal / Kombinované kleště / Klešte kombinované / Kombinirane klešče / Universalis replės / Plakanknaibles kombinētās / Universaalnāpitsad / Клеши комбинирани / Kombinirana klijesta / Kombinovana klesta / Πένσα γενικής χρήσης / Alicates universales / Pinza universale / Pinças universais / Pince universelle / Universele tang

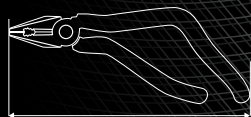

- unikalny kształt uchwytów ułatwiający pracę w trudno dostępnych miejscach
- unique handle shape for easier use in hard to reach areas
- уникальная форма ручек, облегчающая работу в труднодоступных местах

25
years
GUARANTEE

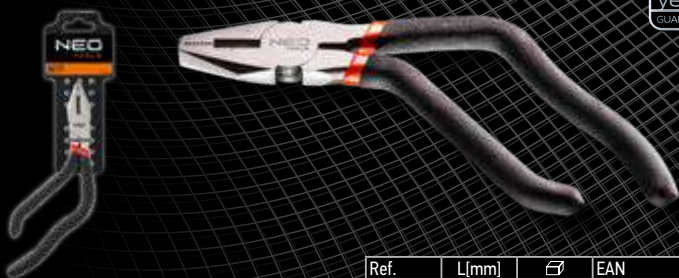

Ref.	L[mm]	⚙	EAN
01-080	195	12/72	5902062009678

Szczypce wydłużone proste

Combination pliers / Kombizange / Пассажирки / Пассажирки / Hosszúcsőrű fogó / Clește universal / Kombinované kleště / Klešte kombinované / Kombinirane klešče / Universalis replės / Plakanknaibles kombinētās / Universaalnāpitsad / Клеши комбинирани / Kombinirana klijesta / Kombinovana klesta / Πένσα γενικής χρήσης / Alicates universales / Pinza becco dritto lungo / Pinças retas prolongadas / Pince allongée droite / Lange rechte tang



- unikalny kształt uchwytów ułatwiający pracę w trudno dostępnych miejscach
- unique handle shape for easier use in hard to reach areas
- уникальная форма ручек, облегчающая работу в труднодоступных местах

25
years
GUARANTEE

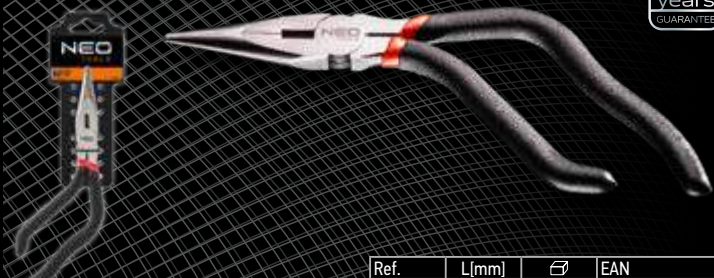

Ref.	L[mm]	⚙	EAN
01-081	225	12/72	5902062009685

Szczypce boczne

Diagonal cutting pliers / Seitenzange / Бокорезы / Бокорезау / Oldalsípő fogó / Clește ascuțit diagonal de tăiat sîrmă / Bočni kleště / Cvikačky bočné / Stranske klešče / Šoninės replės / Sānknaibles / Diagonaal-lāiketangid / Клеши резащчи / Klijesta cvikerice / Klešta poluokrugla / Παροκόφτης / Alicates diagonales / Tranchese laterale 1000V / Pinças laterais / Pince latérale / Zijtang



- otwory w szczękach do ściągania izolacji z przewodów elektrycznych w rozmiarach 2,5mm i 1,5mm
- holes in jaws for insulation stripping of electrical wires, sizes 2.5 mm and 1.5 mm
- отверстия в губках для съема изоляции с электрических проводов размером 2,5 мм и 1,5 мм



Ref.	L [mm]	⚙	EAN
01-525	160	0/36	5907558404340

Szczypce uniwersalne 1000V

Combination pliers / Kombizange / Пассажирки / Пассажирки / Kombinált fogó / Clește universal / Kombinované kleště / Klešte kombinované / Kombinirane klešče / Universalis replės / Plakanknaibles kombinētās / Universaalnāpitsad / Клеши комбинирани / Kombinirana klijesta / Kombinovana klesta / Πένσα γενικής χρήσης / Alicates universales / Pinza universale 1000V / Pinças universais / Pince universelle / Universele tang



Ref.	L[mm]	⚙	EAN
01-050	160	6/48	5907558405293
01-051	180	6/48	5907558405309

Szczypce wydłużone proste 1000V

Long nose pliers / Gerade Zange, verlängert / Плоскогубцы удлиненные прямые / Плоскогубци з видовъженими збугорки / Hosszúcsőrű fogó / Clește ascuțit bine / Kleště prodloužené rovné / Klešte špicaté rovné / Koničaste klešče / Replės pailgintos, tiesios / Plakanknaibles pagarinātās taisnās / Pikkmokk-nāpitsad / Клеши Човки / Flah klijesta / Flah klesta / Μυτοαίμίδα μακράς διάρκειας / Alicates largos rectos / Pinza universale 1000V / Pinças retas prolongadas / Pince allongée droite / Lange rechte tang



Ref.	L[mm]	⚙	EAN
01-053	160	6/48	5907558405316

Szczypce boczne 1000V

Diagonal cutting pliers / Seitenzange / Бокорезы / Бокорезау / Oldalsípő fogó / Clește ascuțit diagonal de tăiat sîrmă / Bočni kleště / Cvikačky bočné / Stranske klešče / Šoninės replės / Sānknaibles / Diagonaal-lāiketangid / Клеши резащчи / Klijesta cvikerice / Klešta poluokrugla / Παροκόφτης / Alicates diagonales / Tranchese laterale 1000V / Pinças laterais / Pince latérale / Zijtang



Ref.	L[mm]	⚙	EAN
01-057	160	6/48	5907558405323

Szczypce boczne 1000V

Diagonal cutting pliers / Seitenzange / Бокопозы / Бокоръзи / Oldalcsípő fogó / Clește ascuțit diagonal de tăiat sîrmă / Bočni kleště / Cvikačky bočné / Stranske klešče / Sonines replės / Sānknaibles / Diagonaal-lijketangid / Клеши Позачки / Kliješta cvikerice / Klesta poluokrugla / Πλαγιόκοπτες / Alicates diagonales / Tronçese laterale 1000V / Pinças laterais / Pince latérale / Zijtang



- kute matrycowo
- mocna głowica z hartowanymi indukcyjnie ostrzami
- konstrukcja zapewnia optymalne przelozenia dźwigni
- maksymalna średnica dla drutu miękkiego: 3.8 mm, twardego: 2.7 mm, strun fortepianowych: 2.2 mm
- die forged
- durable head with cutting edges induction hardened
- construction provides optimal leverage
- maximum diameter for soft wire 3.8 mm, hard wire 2.7 mm, piano strings 2.2 mm
- матричная ковка
- прочная головка, индукционная закалка режущих кромок
- конструкция гарантирует оптимальное передаточное отношение рычага
- максимальный диаметр мягкой проволоки 3.8 мм, твердой 2.7 мм, фортепианных струн 2.2 мм



Ref.	L[mm]	↔	EAN
01-058	180	6/48	5907558405330

Szczypce do izolacji 1000V

Wire stripper / Isolierungszange / Бокопозы для зачистки / Бокоръзи для зачищування / Kábelcsupaszoló / Clește pînă înlăturarea izolatorului / Kleště na izolaci / Klešte odizolovacie / Klešte za snemanje izolacije / Replės izolacijai nuimti / Knaibles izolacijai / Kaablitangid / Клеши Заголоачки за монтаж / Klesta za izolaciju / Απομυμιωτές καλωδίων / Alicates pelacables / Pinza spela fili regulabile 1000V / Pinças p. Isolação / Pince à dénuder / Isolatietang



- ostrza z wycięciem „V” do maksymalnej średnicy 5 mm
- sprężyna rozwierająca ułatwiająca pracę
- śruba regulacyjna do ustawiania średnicy kabla
- edges with „V” groove up to maximum diameter of 5 mm
- opening spring for comfort of use
- adjustment screw for setting of cable diameter
- ренуцкие кроми „V” для максимального диаметра 5 мм
- пружина облегчает работу
- регулировочный болт для регулировки диаметра кабеля



Ref.	L[mm]	↔	EAN
01-059	160	6/48	5907558405347

Szczypce uniwersalne 1000V

Combination pliers / Kombizange / Пассатижи / Пасатижи / Kombindlt fogó / Clește universal / Kombinované kleště / Klešte kombinované / Kombinirane klešče / Universalios replės / Plakanknaibles kombinētiās / Universaalanpitsad / Клеши комбинирани / Kombinirana Kliješta / Kombinovana klešta / Πένσα γενικής χρήσης / Alicates universales / Pinza universale 1000V / Pinças universais / Pince universelle / Universele tang



Ref.	L[mm]	↔	EAN
01-060	160	6/60	5907558416138
01-061	180	6/60	5907558416145
01-062	200	6/60	5907558416152



Szczypce wydłużone proste 1000V

Long nose pliers / Gerade Zange, verlängert / Плоскогубцы удлиненные прямые / Пласкогубци з видовоженими зубцями / Hosszúcsőrű fogó / Clește ascuțit bine / Kleště prodloužené rovné / Klešte špicaté rovné / Konicaste klešče / Replės pailgintos, tiesios / Plakanknaibles pagarinātās taisnās / Pikknokk-näpitsad / Клеши Човки / Flah Kliješta / Flah klesta / Μυτασίμυλο μα μακριά ράμφη / Alicates largos rectos / Pinza a becco lungo 1000V / Pinças retas prolongadas / Pince allongée droite / Lange rechte tang



Ref.	L[mm]	↔	EAN
01-063	160	6/60	5907558416169
01-064	180	6/48	5907558416176
01-065	200	6/48	5907558416183



Szczypce boczne 1000V

Diagonal cutting pliers / Seitenzange / Бокопозы / Бокоръзи / Oldalcsípő fogó / Clește ascuțit diagonal de tăiat sîrmă / Bočni kleště / Cvikačky bočné / Stranske klešče / Sonines replės / Sānknaibles / Diagonaal-lijketangid / Клеши Позачки / Kliješta cvikerice / Klesta poluokrugla / Πλαγιόκοπτες / Alicates diagonales / Tronçese laterale 1000V / Pinças laterais / Pince latérale / Zijtang



Ref.	L[mm]	↔	EAN
01-066	160	6/60	5907558416190



Szczypce wydłużone wygięte

Long nose bent pliers / Zange lang, gebogen / Плоскогубцы удлиненные изогнутые / Шпунци видовожені, вигнуті / Hajlított csőrű fogó / Clește varf ascuțit îndoit / Kleště prodloužené vyhnuté / Klešte predĺžené vyhnuté / Konicaste klešče - upognjene / Prailgintos replės, lenktos / Izliektas pagarinātās knaibles / Pikkokk-köverate otstega näpitsad / Клеши удвожені вигнуті / Izdužena savinuta kliješta / Izdužena uvijena klešta / Μυτασίμυλο κερτό / Alicate telefono curvo / Pinza universale 1000V / Pinças curvadas prolongadas / Pince allongée courbées / Lange gebogen tang



- szczęki odgięte pod kątem 45° - ułatwione chwytanie małych części
- jaws bent at 45° - easier gripping small parts
- губки изогнутые под углом 45° облегчают захват мелких деталей



Ref.	L[mm]	↔	EAN
01-067	160	6/60	5907558416206
01-068	180	6/48	5907558416213



Szczypce do izolacji 1000V

Wire stripper / Isolierungszange / Бокорезы для зачистки / Бокорізи для зачищування / Kábel csúszoló / Clește p/ă înlăturarea izolatorului / Kleště na izolaci / Klešte odizolovacie / Klešče za snemanje izolacije / Replés izolációjai nuimti / Knaibles izolácijsai / Каблiтангид / Клеци Заочислювачи за монтаж / Klesta za izolaciju / Ανοχυματєς καλωδίων / Alicates pelacables / Pinza spela fili 1000V / Pinças p. Isolação / Pince à dénuder / Isolatiertang

- ostrza z wycięciem „V” do maksymalnej średnicy 5 mm
- sprężyna rozwierająca ułatwiająca pracę, śruba regulacyjna do ustawiania średnicy kabla
- edges with „V” groove up to maximum diameter of 5 mm
- opening spring for comfort of use, adjustment screw for setting of cable diameter
- режущие кромки „V” для максимального диаметра 5 мм
- пружина облегчает работу, регулировочный болт для регулировки диаметра кабеля



Ref.	L[mm]	⚖	EAN
01-070	160	6/60	5907558405347



Szczypce wydłużone proste 1000V

Long nose pliers / Gerade Zange, verlängert / Плоскозубцы удлиненные прямые / Плоскозубці з видовженими зубцями / Laposcsőrű fogó / Clește ascuțit bine / Kleště prodloužené rovné / Klešte špicaté rovné / Koničaste klešče / Replés pailgintos, tiesias / Plakanknaibles pagarinātās taisnās / Pikkmokk-närpitsad / Клеци Човки / Flah Klijesta / Flah klesta / Μυσταίμηθο μακρά άμακρή / Alicates largos rectos / Pinza a becco piatto 1000V / Pinças retas prolongadas / Pince allongée droite / Lange rechte tang



Ref.	L[mm]	⚖	EAN
01-071	160	6/60	5907558416244



Szczypce boczne 1000V

Diagonal cutting pliers / Seitenzange / Бокорезы / Бокорізи / Oldalcsipő fogó / Clește ascuțit diagonal de tăiat sîrmă / Boční kleště / Cvikačky bočné / Stranske klešče / Šoninės replės / Sānknaibles / Diagonaal-lōiketangid / Клеци Резачки / Klijesta cvikerice / Klesta poluokrugla / Πλαγιοκόφτης / Alicates diagonales / Tranchese laterale 1000V / Pinças laterais / Pince latérale / Zijtang



Ref.	L[mm]	⚖	EAN
01-072	180	6/48	5907558416251



Szczypce do cięcia kabli 1000V

Cable cutter / Kabelabschneider / Кабелорез / Обрізувач для кабелю / Kábelvágó fogó / Clește pentru tăiat cabluri / Kleště na kabely / Klešče na kable / Nož za rezanje kablov / Kandiklės kabeliui / Kabelu griezējs / Kaablilõikur / Резачка за кабелу / Rezač kablova / Nož za rezanje kablova / Κόφτης καλωδίων / Alicate cortacables / Taglia cavo 1000V / Cortador p. Cabos / Coupe-câbles / Knipper voor kabels

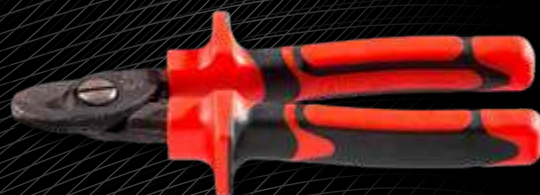

Ref.	L[mm]	⚖	EAN
01-560	160	6/48	5907558407549



Szczypce do rur 1000V

Water pump pliers / Rohrzange / Клеци трубные / Клеци трубні / Vizpumpa fogó / Clește p/ă pompă de apă / Klešče na trubky / Hasák / Cevne klešče / Replės vamzžiams / Rorstangas / Veepumba tangid / Клеци Тарпа / Klijesta rapige / Klesta rapagaj / Γκαζιτανάλια / Tenazas para tubos / Pinza giratubi 1000V / Pinças p. Tubos / Pince pour tubes / Buistang



Ref.	L[mm]	⚖	EAN
01-207	250	6/36	5907558407556



Zestaw narzędzi 1000V

Tools set / Werkzeugsatz / Набор инструментов / Набор інструментів / Szerszámkészlet / Set scule de grădiniță / Sada náradí / Súprava náradia / Garnitura orodja / Įrankių komplektas / Instrumentu komplekts / Tööriistakomplekt / Гедоре комплект / Set uređaja / Set alata / Συλλογή εργαλείων / Juego de herramientas / Set attrezzi 1000V / Kit de ferramentas / Jeu d'outils / Gereedschapsset



L 160mm

5,5 x 125 mm, 4 x 100 mm, 6,5 x 150 mm

PH0 60 mm, PH2 100 mm, PH1 80 mm, PH3 150 mm.



L 160mm



L 160mm



L 160mm



L 250mm



25 years
GUARANTEE

CrV
steel

S2
steel

1000V

x14

Ref.	☞	EAN
01-300	0/4	5907558407471



L 160mm

5,5 125 mm

PH2 100 mm



L 160mm



L 160mm



L 160mm



25 years
GUARANTEE

CrV
steel

S2
steel

1000V

x7

Ref.	☞	EAN
01-302	0/8	5907558407495



L 160mm



L 160mm



L 160mm



L 160mm



25 years
GUARANTEE

CrV
steel

1000V

x4

Ref.	☞	EAN
01-304	4/8	5907558407518

Zestaw narzędzi 1000V

Tools set / Werkzeugsatz / Набор инструментов / Набор інструментів / Szerszámkészlet / Set scule de grădiniă / Sada nářadí / Súprava nářadí / Garnitura orodja / Įrankių komplektas / Instrumentu komplekts / Tööriistakomplekt / Габоре комплєкт / Set uredaja / Set alata / Συλλογή εργαλείων / Juego de herramientas / Set attrezzi 1000V / Kit de ferramentas / Jeu d'outils / Gereedschapset



L 160mm



L 160mm



L 160mm

- PH1 80 mm
- 5.5 x 125 mm

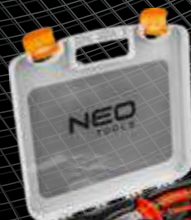

Ref.	⚡	EAN
01-305	0/8	5907558407525

Nóż monterski 1000V

Fitter's knife / Monteurmesser / Нож монтерский / Нож монтерський / Kábelvágó kés / Cutit pentru cabluri / Nůž montérský / Montérský nůž / Montažni nož / Montuotojo peilis / Montiera nazis / Elektrikunuga / Монтерський ніж / Monterski nož / Monterski nož / Μαχαίρι ηλεκτρολόγου / Cuchillo recto para cables / Coltello per elettricisti / Faca p. montagem / Couteau de monteur / Montagemes



- ślizgowe zakończenie ostrza
- sliding blade tip
- лезвие защищено чехлом



Ref.	L[mm]	L ₁ [mm]	⚡	EAN
01-550	195	50	12/72	5907558409239

Ref.	L[mm]	L ₁ [mm]	⚡	EAN
01-551	190	50	12/72	5907558409246

Szczypce do izolacji

Wire stripper / Isolierungszange / Бокорезы для зачистки / Бокорізи для зачищування / Kábelcsupaszoló / Clește p/ă înlăturarea izolatoarelor / Kleště na izolaci / Klešte odizolovacie / Klešče za snemanje izolacije / Replės izoliacijai nuimti / Knaibles izolācijai / Kaablitangid / Клеши заголювачки за монтаж / Klesta za izolaciju / Απογυμνωτές καλωδίων / Alicates pelacables / Spelafiti / Pinças p. isolação / Pince à dénuder / Isolatieltang

- uchwyt z antypoślizgowego miękkiego PVC
- holder made of anti slip, soft PVC
- рукоятка из мягкого, антискользящего ПВХ



Ref.	L[mm]	⚡	EAN
01-521	140	10/120	5907558415612

Obcinak do kabli

Cable cutter / Kabelabschneider / Кабелерез / Обрізувач для кабелю / Kábelvágó réz / Clește pentru tăiat cabluri / Kleště na kabely / Klešte na káble / Nož za rezanje kablova / Kábelkés / Kábelu griezējs / Kaablitõikur / Rezačka za kabeli / Rezač kablova / Nož za rezanje kablova / Κάψης καλωδίων / Alicates cortacables / Taglia cavo / Cortador p. cabos / Coupe-câbles / Knipper voor kabels

- uchwyt z antypoślizgowego miękkiego PVC
- holder made of anti slip, soft PVC
- рукоятка из мягкого, антискользящего ПВХ



Ref.	L[mm]	⚡	EAN
01-522	140	40/120	5907558415629

Szczypce do zaciskania końcówek

Crimping pliers / Feinzange, zur Verklammerung der Endungen / Клещи для обжима кабельных наконечников / Щипцы кабельні, затиски / Kábeláru fagó / Cleste pentru sertizat/conectori / Kleště na svírání koncovek / Kleště na koncovky / Kleště za stiskanie konic / Replés, antgaliú užspaudimui / Knaibles kabelu užgalų suspašimui / Otsakinnitusnäpitsad / Клещи за притискане на краища на кабелу / Klijesta za pritiskanje nastavaka / Klešta za pričvršćivanje krajeva / Πένσα ακροδέκτων / Pinzas de presión para puntas / Pinza per terminali / Pinças p. grampear pontas / Pince universelle de serrage d'embouts / Tang voor eindstukken



25 years
GUARANTEE

CrV
steel

22-10 AWG
0.5-6 mm²

48
HRC

Ref.	L [mm]	↗	EAN
01-523	140	20/120	5907558415636

Szczypce precyzyjne wydłużone proste

Precise long nose straight pliers / Feinzange, lang, gerade / Плоскогубцы прецизионные удлиненные / Щипці прецизійні, з видовженими, прямими губками / Hosszúcsőrű fogó / Cleste precizie-varf lung / Kleště precizní prodloužené rovné / Kleště precizne predĺžené rovné / Precizne ravne podaljšane klešče / Prailgintos precizinės replės, tiesios / Pagarinātas precīzējošas plakanknaibles / Pikkade otstega peennäpitsad / Прецизни удължени клещи / Precizna izdužena jednostavna klijesta / Precizna ravna izdužena klešta / Μυτοατμίλιο ακριβείας / Alicates puntas redondas larga / Pinza di precisione a becco lungo / Pinças precisas prolongadas retas / Pince de précision allongée droite / Lange rechte precisie tang



- wytrzymała nylonowa sprężyna ułatwiająca pracę
- durable nylon spring facilitates operation
- прочная нейлоновая пружина, облегчающая работу

TÜVRheinland
CERTIFIED

25 years
GUARANTEE

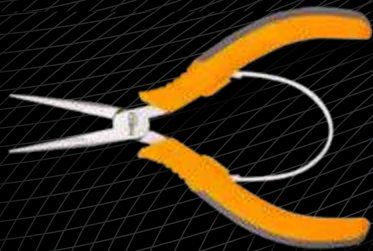

Ref.	L [mm]	↗	EAN
01-102	130	6/96	5907558401684

Szczypce precyzyjne płaskie

Precision flat pliers / Präzisionszange flach / Плоскогубцы прецизионные / Плоскогубці прецизійні плоскі / Laposcsőrű fogó / Cleste plat / Kleště jemná mechanika / Kleště ploché mikro / Ploske klešče, precizne / Plakščios replės tiksliams darbams / Plakanknaibles / Tarpislatmetokk-näpitsad / Клещи човни / Klijesta plosnata / Klesta pļosnata / Πλαταατμίλιο ακριβείας γενικής χρήσης / Pinza di precisione a becco piatto / Pinças precisas planas / Pince de précision à fourches / Precisie vlakke tang



- wytrzymała nylonowa sprężyna ułatwiająca pracę
- durable nylon spring facilitates operation
- прочная нейлоновая пружина, облегчающая работу

TÜVRheinland
CERTIFIED

25 years
GUARANTEE

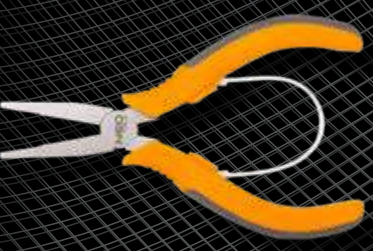

Ref.	L [mm]	↗	EAN
01-105	130	6/96	5907558401714

Szczypce precyzyjne czółowe

Precision end cutter pliers / Stirpräzisionszange / Нусачки торцевые прецизионные / Бокорези прецизійні / Homlokcsipő fogó / Cleste frontal / Kleště čelní jemná mechanika / Cvikacku čelné mikro / Stranske klešče, precizne / Znyplēs tiksliams darbams / Knaibles / Tārpisnāpitsad otste īoikamiseks / Клещи резачки / Klijesta cvikerice / Klesta secice / Επιπροσβολής ακριβείας / Alicates frontales de precisión / Tenaglia di precisione / Pinças precisas frontais / Pince de précision frontale / Precisie hoofdtang

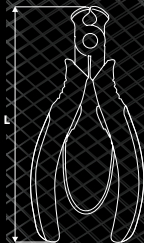

- wydłużona krawędź ciecía
- wytrzymała nylonowa sprężyna ułatwiająca pracę
- elongated cutting edge
- durable nylon spring facilitates operation
- удлинённая режущая кромка
- прочная нейлоновая пружина, облегчающая работу

TÜVRheinland
CERTIFIED

25 years
GUARANTEE

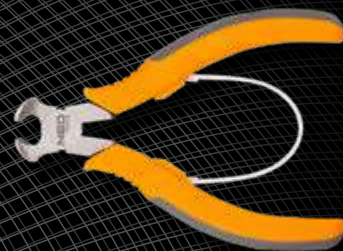

Ref.	L [mm]	↗	EAN
01-101	115	6/96	5907558401677

Szczypce precyzyjne wydłużone wygięte

Precise long nose bent pliers / Feinzange, lang, gebogen / Плоскогубцы прецизионные удлиненные изогнутые / Щипці прецизійні, з видовженими, вигнутими губками / Rövidcsőrű fogó / Cleste precizie-varf indoit / Kleště precizní prodloužené vyhnuté / Kleště precizne predĺžené vyhnuté / Precizne podaljšane upognjene klešče / Prailgintos precizinės replės, tiesios / Izliektās pagarinātas precīzējošas plakanknaibles / Pikkade kõverate otstega peennäpitsad / Прецизни удължени огънати клещи / Precizna izdužena savinuta klijesta / Precizna izvijena izdužena klešta / Μυτοατμίλιο ακριβείας καμπό / Alicates puntas curvas larga / Pinza di precisione a becco curvo / Pinças precisas prolongadas curvadas / Pince de précision allongée courbées / Lange gebogen precisie tang



- szczęki odgięte pod kątem 45° - ułatwione chwytanie małych części
- jaws bent at 45° - easier gripping small parts
- губки изогнутые под углом 45° - облегчают захват мелких деталей

TÜVRheinland
CERTIFIED

25 years
GUARANTEE

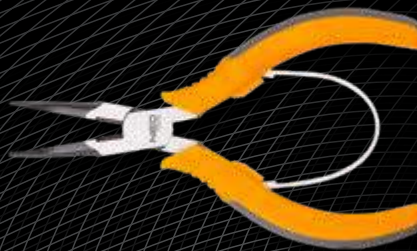

Ref.	L [mm]	↗	EAN
01-103	140	6/96	5907558401691

Szczypce precyzyjne boczne

Precision diagonal pliers / Seitenpräzisionszange / Бокорезы прецизионные / Плоскогубці прецизійні діагональні / Oldalcsipő fogó / Cleste diagonal / Kleště boční jemná mechanika / Cvikacku bočné mikro / Čelne klešče, precizne / Soninės replės tiksliams darbams / Sānknaibles / Diagonaal-tārpisnāpitsad / Клещи резачки / Klijesta cvikerice / Klesta secice / Πλαταατμίλιο ακριβείας / Alicates diagonales de precisión / Tronchese laterale di precisione / Pinças precisas laterais / Pince de précision latérale / Precisie zijtang



- wytrzymała nylonowa sprężyna ułatwiająca pracę
- durable nylon spring facilitates operation
- прочная нейлоновая пружина, облегчающая работу

TÜVRheinland
CERTIFIED

25 years
GUARANTEE

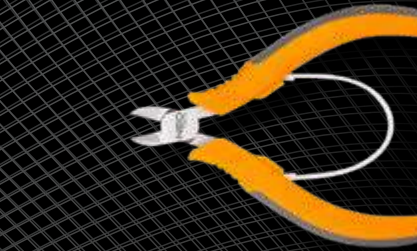

Ref.	L [mm]	↗	EAN
01-106	110	6/96	5907558401721

Szczypce do pierścieni osadnych

Circlip pliers / Zange für Stellringe / Щипцы для стопорных колец / Щипцы для стопорных колец / Zégergyűrű fogó / Set clește cu spirală / Kleště pro stavěcí kroužky / Segerky vonkajšie rovné / Klešče seger / Replės žiedams / Sprostgredzenu stangas / Vedrunāpitsad / Клеши Эзегер / Kružna Klješta / Kružna klesta / Ασφαλιστημίδες / Alicates para anillos de asiento / Pinza per anelli elastici / Pinças p. Anéis / Pince pour bagues de retenue / Tang voor dopringen



- zewnętrzne proste
- external, straight tip
- щипцы для внешних/прямые



Ref.	L(mm)	Ra(mm)	⊠	EAN
01-031	140	10-25	12/ 96	5907558411775
01-041	180	19-60	12/ 72	5907558409949
01-035	240	40-100	6/ 36	5907558411812

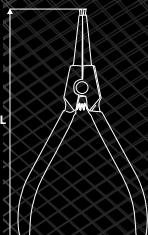

- zewnętrzne wygięte
- external, bent tip
- щипцы для внешних/загнутые

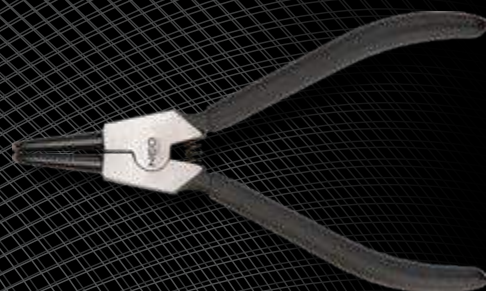

Ref.	L(mm)	Ra(mm)	⊠	EAN
01-032	135	10-25	12/ 96	5907558411782
01-042	170	19-60	12/ 72	5907558409956
01-036	230	40-110	6/ 36	5907558411829



- wewnętrzne proste
- internal, straight tip
- щипцы для внутренних/прямые

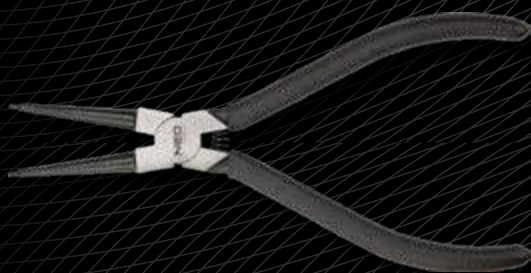

Ref.	L(mm)	Ra(mm)	⊠	EAN
01-033	140	10-25	12/ 96	5907558411799
01-043	180	19-60	12/ 72	5907558409963
01-037	240	40-100	6/ 36	5907558411836
01-047	315	85-140	6/ 36	5907558411874



- wewnętrzne wygięte
- internal, bent tip
- щипцы для внутренних/загнутые



Ref.	L(mm)	Ra(mm)	⊠	EAN
01-034	135	10-25	12/ 96	5907558411805
01-044	170	19-60	12/ 72	5907558409970
01-038	230	40-100	6/ 36	5907558411843

Obcęgi do gwoździ

Carpenters pincers / Beißzange / Клеши для гвоздей / Harapó fogó / Clește dulgher / Šípáci kleště / Cvikačky čelné / Mizarske klešče / Žnyplės vinims / Naglu stangas / Puusepa näpitsangid / Клеши керпеден / Stolarska Klješta / Stolarska klesta / Ταβλία Μαραγκού / Tenazas para clavos / Tenaglia da carpentiere / Turqueses p. Pregos / Tenailles à clous / Spijkertang



Ref.	L(mm)	⊠	EAN
01-151	180	6/ 48	5907558411720
01-150	200	6/ 48	5907558406054

Szczypce tynkarskie

Rabbit pincers / Putzzange / Клеши для штукатурных работ / Щипцы тинькарські / Rabbitz fogó / Clește tencuială / Klešče omítkařské / Klešče armovacie / Klešče za betonske armature / Replės tinkuotojų / Крїпстангас / Harilkud tangid / Клеши керпеден / Armiračka Klješta / Armiračka klesta / Πένες οικοδομών / Tenaza rusa / Tenaglia a torre / Pinças para estuque / Pince de plâtrage / Siukadoostang

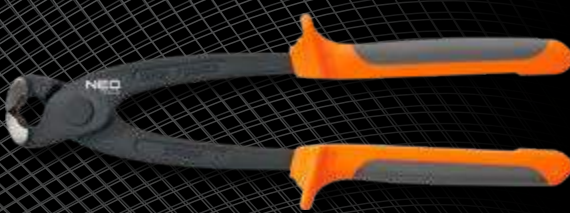
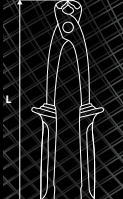

Ref.	L(mm)	⊠	EAN
01-160	250	6/48	5907558406047
01-162	300	6/36	5907558411744

Cęgi zbrojarskie

Concretor's nippers / Клещи арматурные / Bewehrungszange / Клещи вязальні / Hagaró fogó / Clește fierar / Armovací kleště / Armovacie klešte / Armaturne klešče / Žnyplés armatúrui / Armatūras knaibles / Jauotslōketangid / Арматурни клещи / Klijesta za rezanje čelčne žice / Klešta za armaturu / Τανάλια οικόδομου / Pinzas de ferrallista / Tenaglia per calcestruzzo / Turqués / Pince de ferrailleur / Vlechtang



Ref.	L [mm]	⊗	EAN
01-165	300	6/36	5907558425550

Szczypce czołowe

End cutting pliers / Frontzange / Нусачки торцовые / Щипци торцеві / Homlokcsőr fogó / Clește taiere frontală / Kleště čelní / Kliešte čelné / Čelne klešče / Kandiklēs / Kniebjamās knaibles / Otsnāpītisid / Клещцы челны / Čeona klijesta / Čeona klešta / Τανάλια / Alicata de corte frontal / Tenaglia / Pinças frontais / Pince frontale / Hoofdang



- wydłużona krawędź cięcia
- elongated cutting edge
- удлинённая режущая кромка



Ref.	L[mm]	⊗	EAN
01-021	160	6/48	5907558401653
01-022	200	6/48	5907558401660

Klucz do śrubunków z grzechotką

Pipe union ratchet wrench / Stufenschlüssel mit Ratsche / Ключ для разъёмных соединений с трещоткой / Ключ до розмірних з'єднань з трісчаткою / Racsnikulcs radiátorszelephéz / Cheie pentru imbinari de tevi cu clichet / Klíč na šroubení s ráčnou / Ključ na nákrútky s račňou / Večstopenjski ključ z ragljo / Raktas sujungimams su terkšle / Savienotājzuvmas tarkškalstēga / Kõristiga toruliitmikuvõti / Ключ за съединителни муфи със зъбчатче / Imbus ključ sa čegrtaljškom / Ključ za aramituru sa čegrtaljškom / Κλειδί για λυόμενες συνδέσεις με κατάνια / Chiave a cricchetto / Chiave a cricchetto per raccordi / Chave para junção com catraca / Cle pour garniture de raccord à cliquet / Sleutel voor koppelstukken met ratel

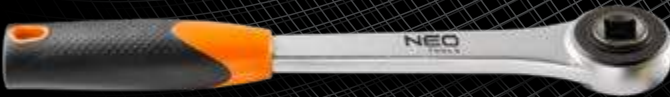

Ref.	info	⊗	EAN
02-060	3/8" - 9,5 mm; 15/32" - 12 mm; 1/2" - 12,7 mm 21/32" - 16,8 mm; 7/8" - 22 mm	0/20	5907558418804

Szczypce do rur

Water pump pliers / Rohrzange / Клещи трубные / Клещцы труби / Vizpumpa fogó / Clește p/u pompa de apă / Kleště na trubky / Hasák / Čevne klešče / Replēs vamzdiams / Rorstangas / Veepumba tangid / Клещцы Гара / Klijesta papige / Klesta porağaj / Γκαζοτάνια / Tenazas para tubos / Pinza regulable da hidráulica / Pinças p. Tubos / Pince pour tubes / Buistang



- nastawny przegub ślizgowy
- polerowane szczęki
- adjustable slide joint
- polished jaws



- переставной скользящий шарнир
- полированные губки



Ref.	L[mm]	Ra[mm]	⊗	EAN
01-201	250	0-36	6/48	5907558401738



- nastawny przegub zębarkowy
- polerowane szczęki
- adjustable toothed joint
- polished jaws



- переставной зубчатый шарнир
- полированные губки



Ref.	L[mm]	Ra[mm]	⊗	EAN
01-205	240	0-36	6/48	5907558409215
01-206	300	0-46	6/24	5907558409222



- nastawny przegub zębarkowy
- adjustable toothed joint
- переставной зубчатый шарнир



- nastawny przegub zębarkowy
- adjustable toothed joint
- переставной зубчатый шарнир



Ref.	L[mm]	Ra[mm]	⊗	EAN
01-204	250	0-42	6/48	5907558412994

Końcówka klucza do śrubunków

Step wrench bit / Rohrverschraubung / Разъёмное соединение / Проставка / Racsnikulcs / Conector Filetat / Šroubení / Nákrútka / Fiting / Varžtas / Savienotājzuvmas / Mutter / Съединителна муфа / Сijevna spojnica / Zavrtanj / Λυόμενη σύνδεση / Tuerca / Raccordo / Junção / Raccord-union



Ref.	info	⊗	EAN
02-069	3/8" - 9,5 mm; 15/32" - 12 mm; 1/2" - 12,7 mm 21/32" - 16,8 mm; 7/8" - 22 mm	0/50	5907558415742

Szczypce zaciskowe

Locking pliers / Klemmzange / Клеши зажимные / Плоскозуби обжимни / Patentfogó / Clește fixator / Upinaci klešče / Klešte fixačné univerzálne / Prijemne klešče / Užspaidimo replės / Fiksatorstangas / Lukustustangid / Клеши Чупак / Stop klijesta / Smrt klesta / Півзас - Грпін / Tenazas grip / Pinça a scatto dritta / Pinças para grampear / Pince de serrage / Krimptang

Ra
 - głowica ze stali CrMo
 - korpus ze stali CrV
 - CrMo steel head
 - CrV steel body
 - головка - сталь CrMo
 - корпус - сталь CrV









Ref.	L[mm]	Ra[mm]	⊖	EAN
01-215	180	0-38	6/48	5907558409178
01-216	250	0-47	6/36	5907558409185

Ra
 - głowica ze stali CrMo
 - korpus ze stali CrV
 - CrMo steel head
 - CrV steel body
 - головка - сталь CrMo
 - корпус - сталь CrV









Ref.	L[mm]	Ra[mm]	⊖	EAN
01-218	230	0-70	6/36	5907558409208

Ra
 - głowica ze stali CrMo
 - korpus ze stali CrV
 - CrMo steel head
 - CrV steel body
 - головка - сталь CrMo
 - корпус - сталь CrV









Ref.	L[mm]	Ra[mm]	⊖	EAN
01-217	250	0-45	6/36	5907558409192

- zakres pracy dla śrub i nakrętek 26 mm, dla rur 35 mm
 - working range: 26 mm for bolts and nuts, 35 mm for pipes
 - максимальный диаметр для болтов и гаек 26 мм, для труб 35 мм







Ref.	L[mm]	⊖	EAN
01-214	250	10/50	5907558406238

Automatyczny ściągacz izolacji

Automatic wire stripper / Automat. Abziehzange / Съемник изоляции автоматический / Автоматичний стягувач ізоляції / Kábelcsupaszoló automata / Clește automatic p/u extragerea izolației / Automatické stahovadlo izolace / Klešte odizolovacie automatické / Klešče za snemanje izolacije / Automatinis izoliacijos nuimtuvas / Stangas izolācijas noņemšanai automātiskās / Autoaatsed kaablitanģid / Клеши заозелвачки / Klijesta za izolaciju / Klesta za izolaciju / Αὐτὸματὸς ἀπογυμνωτὴς καλωδίων / Alicates pelacables automáticos / Spelafili automatico / Aparelho automático de remover isolação / Dénudeuse d'isolation automatique / Automatisch draadstriptang

L
 - szczęki automatycznie dopasowujące się do rozmiaru przewodu
 - dodatkowe szczęki w uchwycie do przecinania przewodów
 - blokada spustu w korpusie
 - wytrzymały korpus z nylonu wzmocnionego włóknem szklanym
 - jaws adjust to wire size automatically
 - additional jaws in handle for wire cutting
 - trigger lock in body
 - strong nylon body strengthened with fibreglass
 - губки, автоматически подстраивающиеся под диаметр кабеля
 - дополнительные губки в рукоятке для резки проводов
 - блокировка спускового крючка в корпусе
 - прочный корпус из нейлона, усиленного стекловолокном







Ref.	L[mm]	⊖	EAN
01-519	195	10/60	5907558415599

L
 - stal szybko tnąca SK5
 - wymienne szczęki
 - high speed steel SK5
 - replaceable jaws
 - специальная быстрорежущая сталь SK5
 - сменные губки









Ref.	L[mm]	⊖	EAN
01-520	170	8/48	- 5907558415605

Automatyczny ściągacz izolacji

Automatic wire stripper / Automat. Abziehvorgang / Съёмник изоляции автоматический / Автоматичний стягувач ізоляції / Kábelcsupaszoló fogó / Cleşte automatic p/u extragerea izolatiei / Automatické stahovadlo izolace / Kliešte odizolovacie automatické / Kliešte za snemanje izolacije / Automatinis izoliacijos nuimtuvas / Stangas izolācijas noņemšanai automātiskās / Automaatsed kaabltagid / Клеши. Загоновачки / Kliešta za izolaciju / Klesta za izolaciju / Αυτόματος απογυμνωτής καλωδίων / Alicates pelacables automáticos / Pinza spela fili automatica / Aparelho automático de remover isolação / Dénudeuse d'isolation automatique / Automatisch draadstriptang



- twardość szcęk – 52-57 HRC
- zakres pracy: 0.5-6 mm²
- do zaciskania końcówek konektorowych 22-10 AWG
- jaw hardness – 52-57 HRC
- scope of operation: 0.5-6 mm²
- for clamping connector terminals of type 22-10 AWG
- твёрдость пазов – 52-57 HRC
- режим работы: 0.5-6 мм²
- для зажима наконечников коннекторного типа 22-10 AWG



Ref.	L[mm]	⚖	EAN
01-500	205	10/60	5907558403190

Ściągacz izolacji

Wire stripper / Abziehvorrichtung für Isolierung / Съёмник изоляции / Знімач ізоляції / Kábelcsupaszoló / Dispozitiv de scos izolatie / Stahovač izolace / Kliešte na stahovanie izolácie / Snemalnik izolacije / Izoliācijas nuēmimo rēplis / Izolācijas noņēmējs / Isolatsioonitõmmits / Изолираща скоба / Skidač izolacije / Skidač izolacije / Εργαλείο για αφαίρεση μόνωσης / Alicates pelacables / Spelafili universale / Ponta de aperto de isolação / Dénudeur d'isolation / Trekker voor isolatie



- stal szybko tnąca SK5
- high speed steel SK5
- специальная быстрорежущая сталь SK5



Ref.	L[mm]	⚖	EAN
01-524	125	15/90	5907558415643

Szczypce do końcówek telefonicznych

Modular crimping for connectors / Telefonzange / Клеши для телефонных наконечников / Шпунці обтискні для телефонних наконечників / Krimpelő fogó / Cleşte p/u conectori / Kliešte na telefonní koncovky / Konektorovacie kliešte - telefon / Telefonske kliešte / Replis telefon antgallams / Stangas telefona kabellem / Pistikute moodulpainuti / Клеши кримпеаши / Klesta za buksne / Πένσα τηλεφωνικών συνδέσμων / Pinzas para colocar puntas / Pinza per terminali telefonici / Pinças p. Ponteiros telefónicas / Pince pour embouts téléphoniques / Tang voor telefooneindstukken



- ostrza tnące ze stali SK5
- wymienne 3 głowice do osadzenia końcówek 4P, 6P, 8P
- steel cutting blades SK5
- 3 replaceable heads for mounting bits 4P, 6P, 8P
- стальные режущие лезвия SK5
- заменяемые 3 головки для закладки наконечников 4P, 6P, 8P



Ref.	L[mm]	⚖	EAN
01-501	195	8/48	5907558403206



01-500

Obcinak do drutów

Cable wire cutter / Abschneider für Draht / Kábelnyez / Обрезач до тросов / Drótvágó fogó / Cleste taiot cabluri / Klieště na drát / Kliešte cvikacie na káble a ocelové laná / Nož za žice in jeklenice / Kandiklēs vielai ir plēniniām lynui / Stieplu vai tērauda auklu griezējs / Traad- ja terasjuhtmelõikur / Резачка за тел изстоманени въжета / Rezač za žice i čelične sajle / Nož za žicu i čeličnu užad / Κόφτης καλωδίων / Alicote para cortar cable trenzado / Troncatrice per filo / Cortador de arames / Coupe-fils / Knipper voor draad



- do drutu stalowego, maksymalna średnica 5 mm
- for steel wire, maximum diameter 5 mm
- для стальной проволоки, максимальный диаметр проволоки 5 мм

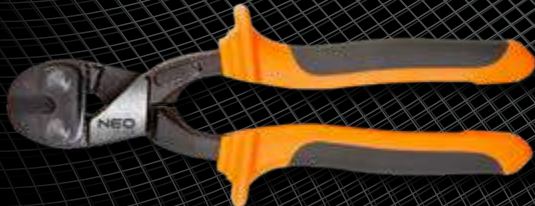

Ref.	L(mm)	⊞	EAN
01-518	210	6/48	5907558413007

Kluczyk uniwersalny do szafek

Universal control cabinet key / Universalschlüssel für Schränke / Ключ универсальный для шкафов / Ключ универсальный до шаф / Chiave universale per armadietti / Cheie univesala pentru dulapuri / Univerzální klíč na rozvodné skříně / Univerzálny klúčik na skřínky / Univerzalni ključ za električne omarice / Elektros spintelių raktas, universalus / Univeršāla atslēga skapjiem / Univeraalne karivõti / Универсален ключ за шкафчета / Univerzalni ključ za ormare / Univerzalni ključ / Κλειδιά γενικής χρήσης για τουλάτια εργασιών / Llave universal para armarios / Chiave universale per armadietti / Chave universal para armários / Clé pour armoires universelle



Ref.	⊞	EAN
02-001	50/200	5907558404319

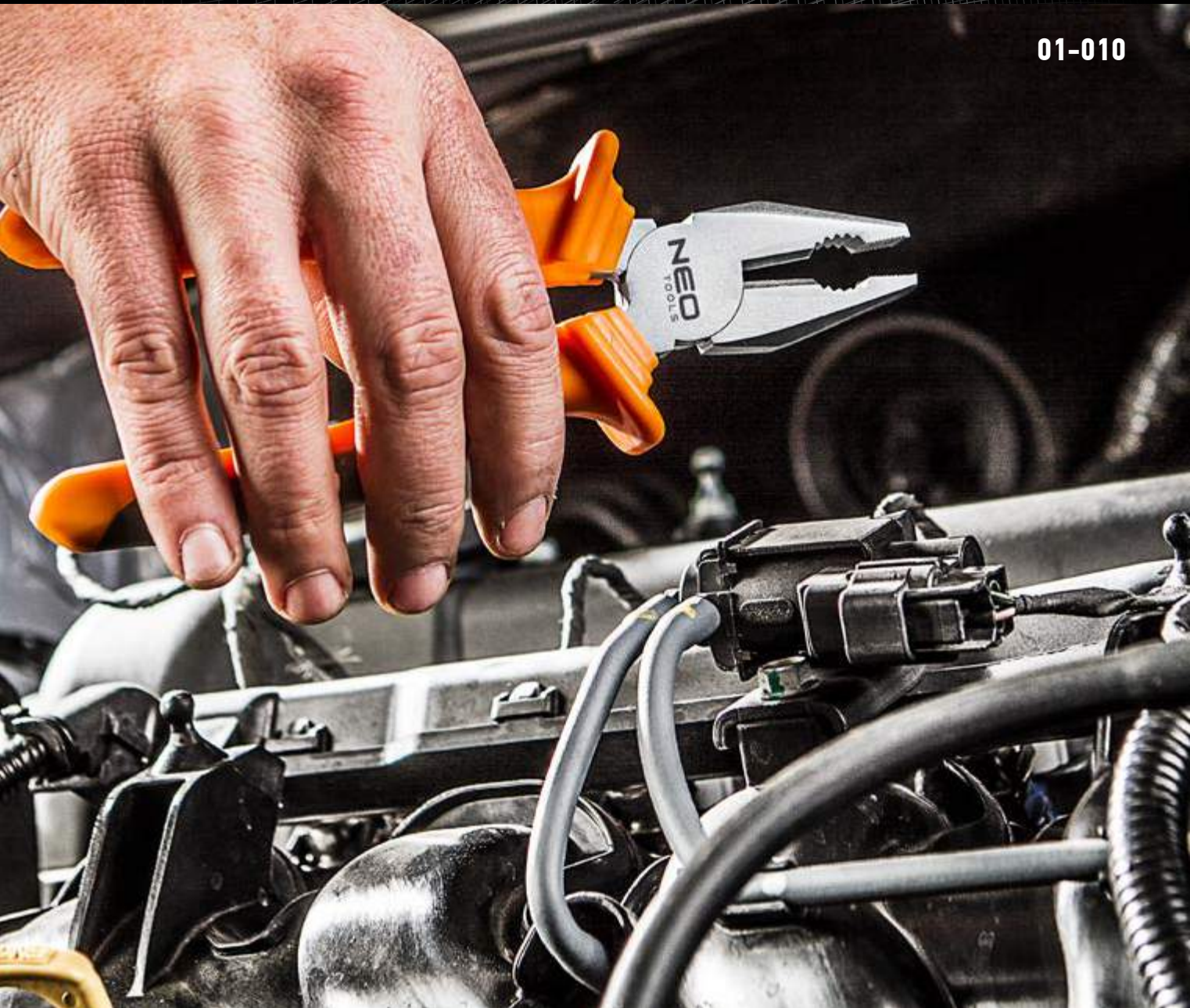

01-010

NEO TOOLS

Klucze i wkrętaki
Wrenches and screwdrivers
Ключи и отвертки

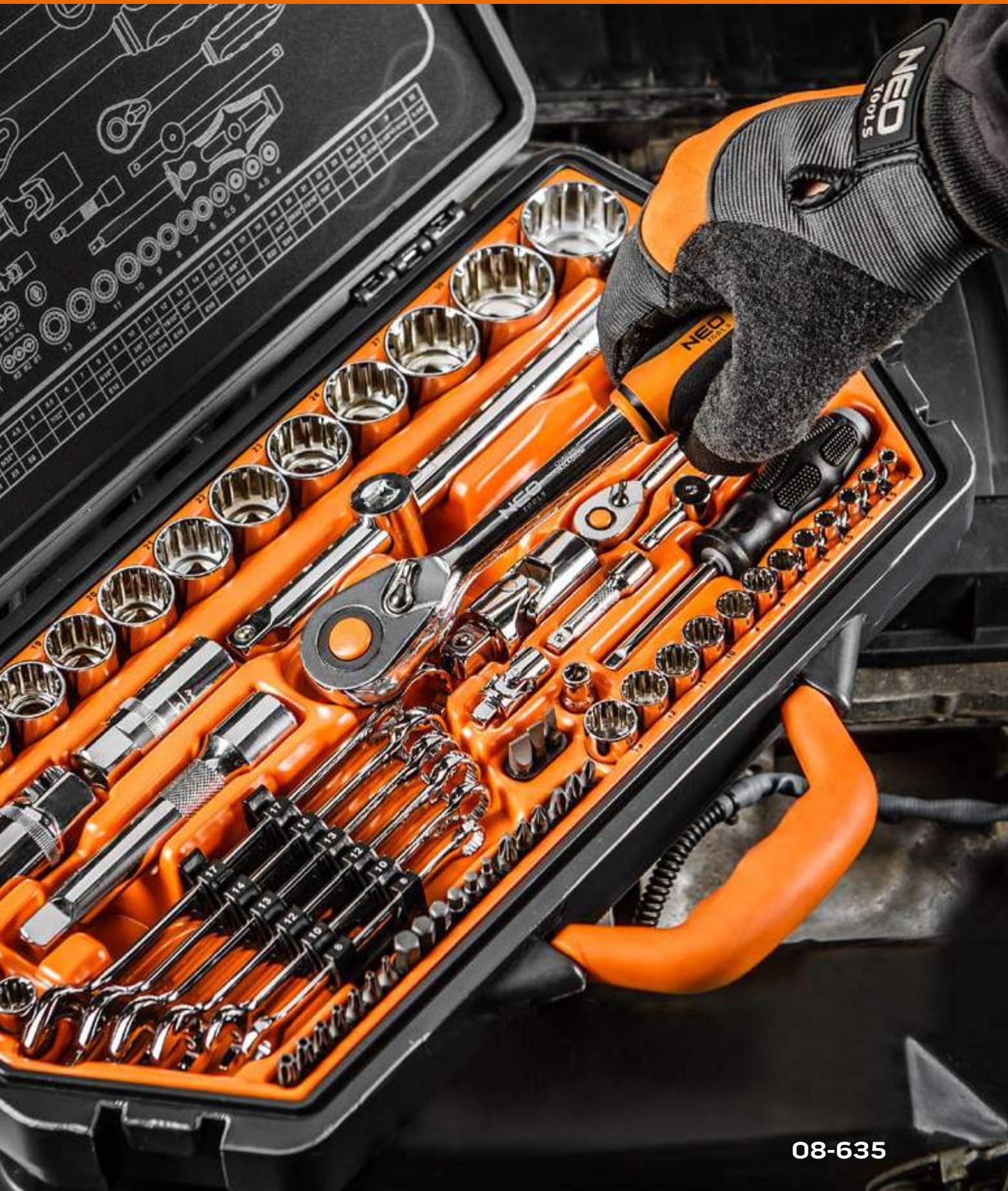

08-635

Klucz do rur stillson

Stillson pipe wrench / Rohrschlüssel stillson / Ключ трубный stillson / Ключ трубный «Stillson» / Csőfogó / Cheie reglabila pentru tevi / Kleště trubkové Stillson / Klúč na rúry stillson / Ključ za cevi stillson / Raktas vamzdžiams „Stillson” / Cauruļu atslēga / Stillson-toruvõti / Тръбен ключ stillson / Ključ za cijevi stillson / Ključ za cevi stillson / Σαληνοκάβουρας τύπου Stillson / Llave stillson / Giratubi Stillson / Chave p. Tubos stillson / Clef pour tubes stillson / Sleutel voor stillsonbuizen

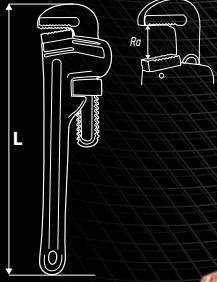

- szczęki odkuwane i szlifowane ze stali stopowej
- korpus z żeliwa ciągliwego
- podziałka do ustawiania żądanej średnicy rury
- alloy steel jaws, forged and grinded
- body of malleable cast iron
- scale for setting required pipe diameter
- ковачные, шлифованные губки из легированной стали
- корпус из ковкого чугуна
- шкала для регулировки диаметра трубы



Ref.	L[mm]	Ra ["]	m[kg]	⊕	EAN
02-104	300/12	1 3/4"	1,1	5/20	5907558404029
02-105	350/14	2"	1,6	0/12	5907558404036

Klucz do rur stillson odgięty

Offset Stillson pipe wrench / Rohrschlüssel stillson, gebogen / Ключ трубный stillson изогнутый / Ключ трубный «Stillson», вигнутий / Csőfogó / Cheie reglabila pentru tevi-priza exteriora / Kleště trubkové Stillson vyhnuté / Klúč na rúry stillson zahnutý / Ključ za cevi stillson odviti / Raktas vamzdžiams „Stillson”, lenktas / Izliekta cauruļu atslēga / Kõvera otsaga stillson-toruvõti / Тръбен ключ stillson отъгнат / Ključ za cijevi stillson odvinuti / Ključ za cevi stillson obrnuti / Σαληνοκάβουρας τύπου Stillson κυρτός / Llave stillson curva / Giratubi Stillson / Chave p. tubos stillson curvada / Clef pour tubes contre-coudée / Sleutel voor stillsonbuizen gebogen

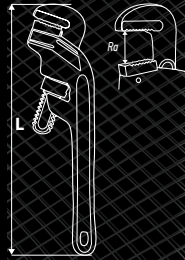

- szczęki odkuwane i szlifowane ze stali stopowej
- korpus z żeliwa ciągliwego
- podziałka do ustawiania żądanej średnicy rury
- alloy steel jaws, forged and grinded
- body of malleable cast iron
- scale for setting required pipe diameter
- ковачные, шлифованные губки из легированной стали
- корпус из ковкого чугуна
- шкала для регулировки диаметра трубы



Ref.	L[mm]	Ra ["]	m[kg]	⊕	EAN
02-113	250/10	1 1/2"	0,8	0/24	5907558404043

Klucz do rur typ „S”

S-type pipe wrench / Rohrschlüssel Typ „S” / Ключ трубный S-образный / Ключ трубный, тип «S» / Svédfogó / Cheie reglabila pentru tevi, tip „S” / Kleště trubkové „S” / Klúč na rúry typ „S” / Ključ za cevi tipa „S” / Raktas „S” tipo vamzdžiams / S-tipo cauruļu atslēga / S-tüüpi toruvõti / Тръбен ключ тип „S” / Ključ za cijevi tip „S” / Ključ za cevi tipa „S” / Σαληνοκάβουρας τύπου S / Llave para tubos modelo sueco / Giratubi tipo „S” / Chave p. tubos tipo „S” / Clef pour tubes type „S” / Sleutel voor buizen type „S”



- odkuwany
- szlifowane i polerowane szczęki
- forged
- grinded and polished jaws
- ковачный
- шлифованные и полированные губки

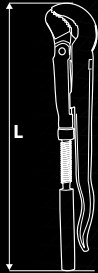

Ref.	L[mm]	Ra [mm/"]	m[kg]	⊕	EAN
02-120	235	30/0.5	0,4	0/48	5907558408645
02-121	330	40/1	0,9	0/24	5907558404067
02-122	425	55/1.5	1,5	0/12	5907558404074
02-123	535	67/2	2,4	2/8	5907558404081
02-124	650	103/3	4,2	0/4	5907558405996

Klucz do rur typ 45

Pipe wrench type 45 / Rohrschlüssel Typ „45” / Ключ трубный тип „45” / Ключ трубный, тип „45” / Svédfogó / Cheie reglabila pentru tevi, tip „45” / Kleště trubkové 45 st. / Klúč na rúry typ „45” / Ključ za cevi tipa „45” / Raktas „45” tipo vamzdžiams / 45 tipo cauruļu atslēga / 45-tüüpi toruvõti / Тръбен ключ тип „45” / Ključ za cijevi tip „45” / Ključ za cevi tipa „45” / Σαληνοκάβουρας τύπου 45 / Llave para tubos modelo sueco „45” forma de S / Giratubi / Chave p. tubos tipo „45” / Clef pour tubes type „45” / Sleutel voor buizen type „45”



- odkuwany
- szlifowane i polerowane szczęki
- forged
- grinded and polished jaws
- ковачный
- шлифованные и полированные губки

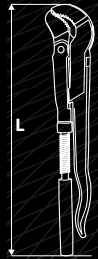

Ref.	L[mm]	Ra [mm/"]	m[kg]	⊕	EAN
02-126	330	40/1	0,8	6/24	5907558406016
02-127	415	55/1.5	1,4	4/16	5907558406023
02-128	535	67/2	2,3	0/12	5907558406030

Klucz do rur typ „90”

Pipe wrench type 90 / Rohrschlüssel Typ „90” / Ключ трубный тип „90” / Ключ трубный, тип „90” / Svédfogó 90° / Cheie reglabila pentru tevi, tip „90” / Kleště trubkové 90 st. / Klúč na rúry typ „90” / Ključ za cevi tipa „90” / Raktas „90” tipo vamzdžiams / 90 tipo cauruļu atslēga / 90-tüüpi toruvõti / Тръбен ключ тип „90” / Ključ za cijevi tip „90” / Ključ za cevi tipa „90” / Σαληνοκάβουρας τύπου 90 / Llave para tubos modelo sueco „90” / Giratubi / Chave p. tubos tipo „90” / Clef pour tubes type „90” / Sleutel voor buizen type „90”

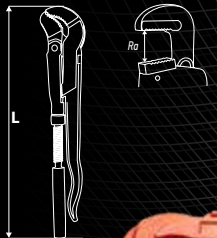

- odkuwany
- szlifowane i polerowane szczęki
- forged
- grinded and polished jaws
- ковачный
- шлифованные и полированные губки



Ref.	L[mm]	Ra [mm/"]	m[kg]	⊕	EAN
02-130	320	40/1	0,8	6/24	5907558411478
02-131	425	55/1.5	1,3	4/16	5907558411485
02-132	560	67/2	2,2	2/8	5907558411492

Obcinak do rur

Tubing cutter / Rohrabschneider / Труборез / Трубопис / Csővágó / Dispozitiv tăiere tevi / Trubkořez / Rezač rúrok / Rezalec cevi / Žirkles vamzdžiams / Cauruļgriezējs / Torulõikur / Тръборез / Rezač cijevi / Sekac za cevi / Κοπήσ αλληλων / Cortador de tubos / Taglia tubi / Cortador p. tubos / Coupe-tube / Buisknipper



02-005



02-010



- 4 rolki prowadzące
- z gratownikiem
- zapasowe kółko tnące
- 4 guiding rollers
- with reamer
- spare cutting wheel
- 4 направляющих ролика
- сзенковкой
- запасной режущий круг

Ref.	info	⊕	EAN
02-010	35 max ø (mm)	6/36	5907558408461
02-005	3 x	40/200	5907558408973

Obcinak do rur

Tubing cutter / Rohrabsschneider / Τρυβόρες / Τρυβόρις / Csővágó / Dispozitiv tăiere țevi / Trubkořez / Rezač rúrok / Rezalec cevi / Žirkles vamzdžiams / Caurulgriežis / Torulöikur / Τρυβόρες / Rezač cijevi / Sekac za cevi / Κόπτης σωλήνων / Cortador de tubos / Taglia tubi / Cortador p. tubos / Coupe-tube / Buisknipper



AL

Cu

- 4 rolki prowadzące
- 4 guiding rollers
- 4 направляющих ролика
- zapasowe kółko tnące
- spare cutting wheel
- запасной режущий круг
- mechanizm zapadkowy
- the ratchet mechanism
- механизм храповика
- umożliwiający szybkie
- allows quick setting of size
- позволяет осуществить
- ustawienie rozmiaru
- быструю настройку размера

Ref.	Ra Ø (mm)	⊘	EAN
02-011	6 - 67	5/20	5907558418798

Obcinak do rur

Tubing cutter / Rohrabsschneider / Τρυβόρες / Τρυβόρις / Csővágó / Dispozitiv tăiere țevi / Trubkořez / Rezač rúrok / Rezalec cevi / Žirkles vamzdžiams / Caurulgriežis / Torulöikur / Τρυβόρες / Rezač cijevi / Sekac za cevi / Κόπτης σωλήνων / Cortador de tubos / Taglia tubi / Cortador p. tubos / Coupe-tube / Buisknipper



STEEL

02-042



02-044

Ref.	info	Ra (mm)	Ra(°)	⊘	EAN
02-042	-	3-50	1/8-2.0	0/8	5907558414332
02-044	2 x	-	-	24/288	5907558415735

Obcinak do rur

Tubing cutter / Rohrabsschneider / Τρυβόρες / Τρυβόρις / Csővágó / Dispozitiv tăiere țevi / Trubkořez / Rezač rúrok / Rezalec cevi / Žirkles vamzdžiams / Caurulgriežis / Torulöikur / Τρυβόρες / Rezač cijevi / Sekac za cevi / Κόπτης σωλήνων / Cortador de tubos / Taglia tubi / Cortador p. tubos / Coupe-tube / Buisknipper



45 mm

PCV

PP

56-58 HRC



Ref.	max Ø (mm)	⊘	EAN
02-020	45	6/24	5907558408478

Obcinak do rur cienkościennych

Tubing cutter / Rohrabsschneider / Τρυβόρες / Τρυβόρις / Csővágó / Dispozitiv tăiere țevi / Trubkořez / Rezač rúrok / Rezalec cevi / Žirkles vamzdžiams / Caurulgriežis / Torulöikur / Τρυβόρες / Rezač cijevi / Sekac za cevi / Κόπτης σωλήνων / Cortador de tubos / Taglia tubi / Cortador p. tubos / Coupe-tube / Buisknipper



25 years GUARANTEE

max 2.5mm

STEEL



Ref.	Ra (mm)	Ra(°)	⊘	EAN
02-040	19-83	3/4-3.1/4	10/30	5907558410006

Przyrząd do modelowania końcówek rur

Tubbing cutter and flaring tool set / Gerät zum Modellieren von Rohrenden / Τρυβόρες и развальцовщик, набор / Комплект инструмента до порізки та розвальцовки труб / Csővágókészlet / Dispozitiv pentru modelarea pieselor de îmbinarea țevilor / Zařízení na tvarování nástavců trubek / Sada nástrojů na modelování nástavců rur / Orodje za rezanje in robljenje cevi / Vamzdžių antgalių užspaudimo ir praplėtimo įrankių rinkinys / Caurulgriežu un cauruļu izvelmētāju komplekts / Komplekt torude lōikamiseks ja valtsimiseks / Комплект инструмента за рязане и моделуране краищата на тръби / Alat za narezivanje i modeliranje cijevi / Pribor za modelovanje krajeva cevi / Κόπτης σωλήνων και εργαλείο για διεύρυνση σωλήνων, σετ / Herramienta para amoldar las puntas de tubos / Utensile per modellare il fine tubo / Aparelho p. formar ponteiros de tubos / Outil de modelage d'embouts de tubes / Knijpgereedschap voor eindstukken



25 years GUARANTEE

x10

AL

Cu

- w zestawie obcinak do rur miedzianych i aluminiowych
- cutter for Cu and Al pipes
- для труб Cu и Al



Ref.	Ra(mm/°)	⊘	EAN
02-050	4, 4.75, 6, 8, 10, 12, 14 mm	0/12	5907558410020

Kółka tnące

Cutting wheels / Schneideräder / Режущие колесики / Ролики ризальни / Csővágóhoz görgők / Rotițe tăietoare / Rezací kolečka / Rezné kolieska / Rezinna koleša / Pjovimo diskellai / Zāģveltniši / Lōikeratas / Режущи колела / Rezni kotači / Τοκτιάκια za rezanje / Ruedas de corte / Tama per tagliatubi / Roue de coupage / Snijwielen



- 14 kółek tnących ze stali stopowej SUJ2
- 14 cutting wheels of SUJ2 steel
- 14 сменных ножей из стали SUJ2



Ref.	⊘	EAN
02-041	20/80	5907558410013

Gratownik

Trimmer / Entgrater / Зенковка для труб / Gratovníč / Debavurator / Odhrotovač / Skracovačka / Sveder za cev / KIRSTUKAS vamzdažiams / Caurulu gremdurbis / Kraatide eemaldi / Трумер / Strugač za cijevi / Alat za uklanjanie opijlaka / Αλεξούρα για σωλήνες / Desbarbador de tubo / Sbaratore per tubi / Rebarbador de tubos / Ebavureur / Ruimer



SK5
steel

02-066



02-072

Ref.	Info	☞	EAN
02-066		0/150	5907558418866
02-072	3 x	10/300	5907558415759

Pompka do udražňania

Plunger / Abflussspumpe / Прочистной вантуз / Вантуз / Duguláselháritó pumpa / Pompa de rasuflare / Tlakový čistící trubek / Čerpadlo na čistenie potrubí / Črpalka za odmaševanje / Kanalizācijas pompa / Gremdvirzula sūkņis / Vaakumpump / Pompa za otlučevanje / Pumpa za proveri / Pumpa za otruševanje / Ανορακτική βεντούζα / Pistón / Pompa sturalavandini / Desentupidor de tubos / Pompe à débouchage / Gootsteenontstopper

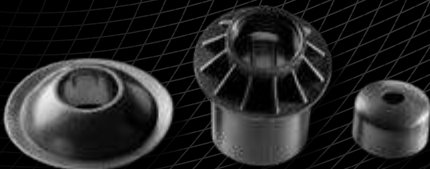

Ref.	☞	EAN
02-070	0/12	5907558418897



Klucz hakowy

Power grip pipe wrench / Hackenschlüssel / Ключ-чирок / Ключ-зак / Univerzálnis csőkulcs / Cheie tevi universala / Klíč hákový / Ključ hákový / Kljukasti ključ / Raktas- kablys / Άκα ατσίλεγα / Konksvõti / Секторен ключ / Kukasti ključ / Kukasti ključ / Γαλκισμένο γαλλικό κλειδί / Llave de gancho articulada / Chiave a dente / Chave de anzol / Clef à crochet / Haaksleutel



25
years
GUARANTEE

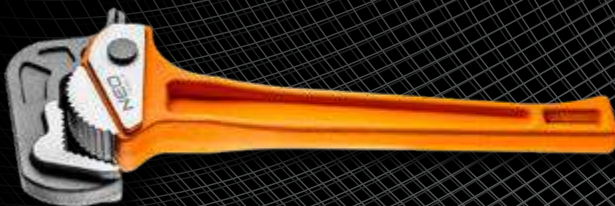

- szlifowane szczęki
- ground jaws
- шлифованные губки

Ref.	L[mm]	L["]	Ra[mm]	☞	EAN
02-140	250	10	17 - 33	12/36	5907558418910
02-141	300	12	21 - 42	6/18	5907558418927
02-142	355	14	21 - 48	6/12	5907558418934

Czyścik do rur

Pipe Cleaner / Rohraußenbürste / Ерш для прочистки труб / Щетка-торож для труб / Csőtisztító kefe / Piesa de curățire de tevi / Kartáč na čištení trubek / Čistiaca kefka na rúrky / Čistilnik cevi / Šepetyš vamzdažiu išores / Caurulu ārējo virsmu tīrītājs / Vālinine toruruhasi / Четка за външно почистване / Četka za vanjsko brušenje cijevi / Čistač za cevi / Βούρσα καθαρισμού σωλήνων / Limpiador de tuberías / Pennello pulisci tubi / Pano de limpeza de tubos / Nettoyeur pour tubes / Buisreiniger



Ref.	ø [mm]	☞	EAN
02-061	12 mm	0/200	5907558418811
02-062	15 mm	0/200	5907558418828
02-063	18 mm	0/200	5907558418835
02-064	22 mm	0/200	5907558418842
02-065	28 mm	0/200	5907558418859

1/2" 3/4"



Ref.	☞	EAN
02-067	10/50	5907558418880

Klucz nastawny z zapadką

Adjustable ratchet spanner / Verstellbarer Knarrenschlüssel / Ключ разводной с храповым механизмом / Ключ пластичный з трісчаткою / Csavarkulcs racsnis / Cheie reglabila cu clichet / Klíč nastavitelný se západkou / Nastavitelný klúč so západkou / Nastavljivi ključ z zatikom / Reguliojamas raktas, žiotys- / Regulējama atslēga ar fiksatoru / Regulēeritav kārīstīga vāti / Гаечен ключ със запянка / Podešavljajući ključ s račom / Francuski ključ / Ρυθμιζόμενο γαλλικό κλειδί με οδοντωτό τροχό αναστολής / Llave inglesa con pestillo / Chiave a rullino con cricchetto / Chave inglesa con lingueta / Clé à cliquet à ouverture variable



25
years
GUARANTEE

CrV
steel

- dzięki zastosowaniu przegubu, praca kluczem odpowiada pracy kluczem z grzechotką
- owing to its flex head design it can be operated as a ratcheted spanner
- благодаря шарниру работа с ключом похожа на работу с трещоткой



Ref.	Ra [mm]	L [mm]	☞	EAN
03-017	0-30,5	200	0/36	5907558404326

NEO
TOOLS

Klucz nastawny

Adjustable wrench / Schraubenschlüssel / Ключ разводной / Ключ разводный гаечный / Csavarkulcs / Cheie reglabilă / Klíč přestavitelný / Nastavitelný klúč / Francoski ključ / Reguluojamas raktas / Bidatslēga / Tellitav vōti / Раздвижен гаечен ключ / Podesivi ključ / Francuski ključ / Γαλλικό κλειδί / Llave inglesa / Chiave a rullino / Chave regulável / Clef à ouverture réglable / Verstelbaar moersleutel



25 years GUARANTEE

CrV steel

Ref.	L [mm]	Ra [mm]	⊖	EAN
03-023	155	0 - 28	6/72	5907558426052
03-024	205	0 - 32	6/72	5907558426069
03-025	256	0 - 43	6/36	5907558426076
03-026	306	0 - 53	6/36	5907558426083



- większy rozstaw szczęk o 40% od standardowych kluczy 8"
- poszerzona i pocieniona głowica
- olejoodporna wykładzina rękojeści
- odkuwany
- podziałka metryczna
- odchylenie główki 22°

- 40% greater jaws range than standard 8" wrenches
- sturdier and thinner head
- handle coating resistant to oils
- forged
- metric scale
- 22 degrees flexible end

- зев больше, чем у стандартных ключей 8" на 40%
- головка шире и тоньше
- маслостойкое покрытие рукоятки
- кованный
- мерная шкала
- угол наклона головки 22°

TÜV Rheinland CERTIFIED

25 years GUARANTEE

CrV steel

DIN 3117

Klucz nastawny krótki

Adjustable wrench / Schraubenschlüssel / Ключ разводной / Ключ разводный гаечный / Csavarkulcs rövid / Cheie reglabilă / Klíč přestavitelný / Nastavitelný klúč / Francoski ključ / Reguluojamas raktas / Bidatslēga / Tellitav vōti / Раздвижен гаечен ключ / Podesivi ključ / Francuski ključ / Γαλλικό κλειδί / Llave inglesa / Chiave a rullino / Chave regulável / Clef à ouverture réglable / Verstelbaar moersleutel



25 years GUARANTEE

CrV steel

Ref.	L [mm]	Ra [mm]	⊖	EAN
03-019	118	0 - 28	6/72	5907558426014
03-020	139	0 - 32	6/72	5907558426021
03-021	156	0 - 43	6/36	5907558426038
03-022	185	0 - 53	6/36	5907558426045



Ref.	L [mm]	Ra [mm]	⊖	EAN
03-015	150	0 - 34	6/96	5907558412208
03-014	200	0 - 38	6/72	5907558404159
03-016	250	0 - 50	5/30	5907558412215

25 years GUARANTEE

CrV steel

Ref.	L [mm]	Ra [mm]	⊖	EAN
03-027	150	0 - 23	6/120	5907558426090
03-028	200	0 - 28	6/60	5907558426106
03-029	250	0 - 32	6/48	5907558426113

25 years GUARANTEE

CrV steel

M3 - M10

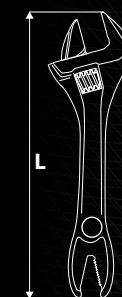

Ref.	L [mm]	Ra [mm]	⊖	EAN
03-018	200	0 - 33	6/60	5907558420906



- odkuwany
- większy rozstaw szczęk o 10-20% od standardowych kluczy
- odchylenie główki 22°
- uchwyt pokryty tworzywem odpornym na działanie smarów i olejów
- forged
- 10-20% bigger than a standard wrench
- 22 degrees flexible end
- handle coated with plastic resistant to effects of lubricants and oils
- кованный
- ширина захвата больше чем у стандартных ключей на 10-20%
- угол наклона головки 22°
- рукоятка с покрытием, устойчивым к воздействию смазочных материалов

TÜV Rheinland CERTIFIED

25 years GUARANTEE

CrV steel

DIN 3117

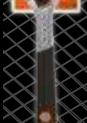

Ref.	L [mm]	Ra [mm]	⊖	EAN
03-010	150	0 - 24	6/120	5907558404111
03-011	200	0 - 28.6	6/60	5907558404128
03-012	250	0 - 32.8	6/48	5907558404135
03-013	300	0 - 38	6/24	5907558404142

TECNOLOGIA SUPERLOCK

SUPERLOCK TECHNOLOGY / ТЕХНОЛОГИЯ SUPER LOCK

Nasadki NEO wykonane w technologii SUPERLOCK:

- większy moment obrotowy
- optymalny rozkład sił
- ochrona kształtu głowki śruby przed zniszczeniem
- możliwość użycia nasadki do śrub już zniszczonych
- użycie nasadek zwiększa trwałość elementów mocujących

NEO sockets are manufactured in SUPERLOCK technology:

- greater torque
- optimal force distribution
- protection of bolt head against damage
- socket can be used on damaged bolts
- use of sockets improves durability of joining elements

Сменные головки NEO изготовлены по технологии SUPERLOCK:

- больше крутящий момент
- оптимальное распределение нагрузки
- защита головки болта от повреждения
- возможность использования сменной головки при работе с поврежденными болтами
- использование сменных головок повышает прочность крепежа

Główny nacisk na ściankę - optymalny rozkład sił
Main pressure on a side wall - optimum force distribution
Основной нажим на стенку - оптимальное распределение нагрузки

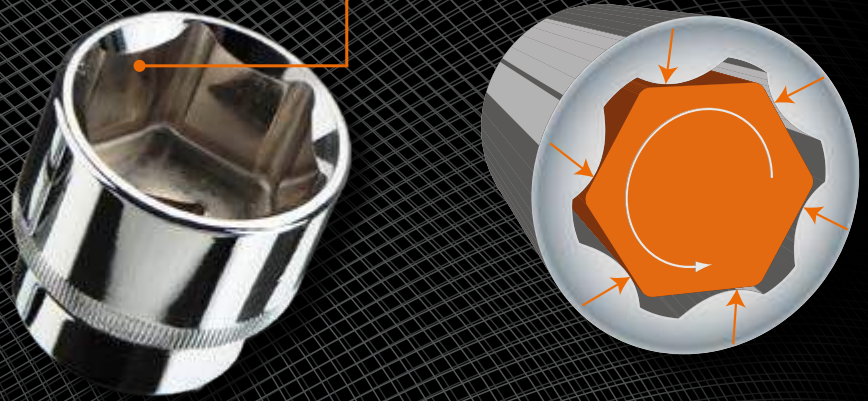

Nasadka sześciokątna SUPERLOCK

Hexagonal socket / Sechskanteinsatz / Головка сменная шестигранная / Насадка шестигранная / Dugökulcs / Cheie tubulara hexagonala / Šestihranný nástavec / Šesthranný nástavec / Šestkotni natični nastavek / Šešiakampis antgalis / Sešstūra nomaināmā galva / Kuuskantpadrun / Шестъъгълна наставка / Šesterokutna kapica / Šestougaona nasadka / Καρυδάκι εξαγώνο / Vaso para destornillador hexagonal / Bussola SuperLock / Bocal hexagonal / Douille à 6 pans / Zeskant dop

Ref.	w[mm]	L[mm]	D ₁ [mm]	D ₂ [mm]	⊖	EAN
08-220	4	25	7	12	100/500	5907558403787
08-221	4,5	25	7,5	12	100/500	5907558403794
08-222	5	25	8	12	25/200	5907558403800
08-223	5,5	25	8,5	12	25/200	5907558403817
08-224	6	25	9	12	100/200	5907558403824
08-225	7	25	10,5	12	25/200	5907558403831
08-226	8	25	12	12	25/200	5907558403848
08-227	9	25	13	13	50/500	5907558403855
08-228	10	25	14	14	25/200	5907558403862
08-229	11	25	16	16	50/500	5907558403879
08-230	12	25	17	17	15/150	5907558403886
08-231	13	25	18	18	15/150	5907558403893
08-232	14	25	20	20	50/500	5907558403909

Nasadka sześciokątna długa SUPERLOCK

Hexagonal socket / Sechskanteinsatz / Головка сменная шестигранная / Насадка шестигранная / Dugökulcs / Cheie tubulara hexagonala / Šestihranný nástavec / Šesthranný nástavec / Šestkotni natični nastavek / Šešiakampis antgalis / Sešstūra nomaināmā galva / Kuuskantpadrun / Шестъъгълна наставка / Šesterokutna kapica / Šestougaona nasadka / Καρυδάκι εξαγώνο / Vaso para destornillador hexagonal / Bussola SuperLock / Bocal hexagonal / Douille à 6 pans / Zeskant dop

Ref.	w[mm]	L[mm]	D ₁ [mm]	D ₂ [mm]	⊖	EAN
08-235	4	50	7	12	50/500	5907558412055
08-236	4,5	50	7,5	12	50/500	5907558412062
08-237	5	50	8	12	50/500	5907558412079
08-238	5,5	50	8,5	12	50/500	5907558412086
08-239	6	50	9	12	50/500	5907558412093
08-240	7	50	10,5	12	25/200	5907558412109
08-241	8	50	12	12	50/200	5907558412116
08-242	9	50	13	13	50/200	5907558412123
08-243	10	50	14	14	25/200	5907558412130
08-244	11	50	16	16	50/150	5907558412147
08-245	12	50	17	17	50/300	5907558412154
08-246	13	50	18	18	50/150	5907558412161
08-247	14	50	20	20	50/150	5907558412178

Nasadka sześciokątna

Hexagonal socket / Sechskanteinsatz / Головка сменная шестигранная / Насадка шестигранная / Dugökulcs / Cheie tubulara hexagonala / Šestihranný nástavec / Šesthranný nástavec / Šestkotni natični nastavek / Šešiakampis antgalis / Sešstūra nomaināmā galva / Kuuskantpadrun / Шестъъгълна наставка / Šesterokutna kapica / Šestougaona nasadka / Καρυδάκι εξαγώνο / Vaso para destornillador hexagonal / Bussola esagonale / Bocal hexagonal / Douille à 6 pans / Zeskant dop

Ref.	W[mm]	⊖	EAN
08-442	4	25/200	5907558423280
08-443	4,5	25/200	5907558423297
08-444	5	25/200	5907558423303
08-445	5,5	25/200	5907558423310
08-446	6	25/200	5907558423327
08-447	7	25/200	5907558423334
08-448	8	25/200	5907558423341
08-449	9	25/200	5907558423358
08-450	10	25/200	5907558423365
08-451	11	15/150	5907558423372
08-452	12	15/150	5907558423389
08-453	13	15/150	5907558423396
08-454	14	15/150	5907558423402

Nasadka sześciokątna długa

Hexagonal socket / Sechskanteinsatz / Головка сменная шестигранная / Насадка шестигранная / Hoszu dugökulcs / Cheie tubulara hexagonala / Šestihranný nástavec / Šesthranný nástavec / Šestkotni natični nastavek / Šešiakampis antgalis / Sešstūra nomaināmā galva / Kuuskantpadrun / Шестъъгълна наставка / Šesterokutna kapica / Šestougaona nasadka / Καρυδάκι εξαγώνο / Vaso para destornillador hexagonal / Bussola esagonale / Bocal hexagonal / Douille à 6 pans / Zeskant dop

Ref.	W[mm]	⊖	EAN
08-487	4	25/200	5907558423679
08-488	4,5	25/200	5907558423686
08-489	5	25/200	5907558423693
08-490	5,5	25/200	5907558423709
08-491	6	25/200	5907558423716
08-492	7	25/200	5907558423723
08-493	8	25/200	5907558423730
08-494	9	25/200	5907558423747
08-495	10	25/200	5907558423754
08-496	11	15/150	5907558423761
08-497	12	15/150	5907558423778
08-498	13	15/150	5907558423785
08-499	14	15/150	5907558423792

Klucze nasadowe

Socket wrenches / Steckschlüssel / Набор сменных головок / Ключи торцевые / Dugókulcsok / Trusa tubulare / Nástrčné kľuče / Nástrčné kľuče / Nasadni ključiči / Veržlerakčio antgaliai / Nomaināmo galvu komplekts / Padrunvārdē / Сменная наконечница за ключове / Nasadni ključeviči / Ključeviči patičači / Зет ме карбџика / Llaves de vaso / Chiavi a tubo / Chaves tubulares / Clefs à douilles / Dopsleutels

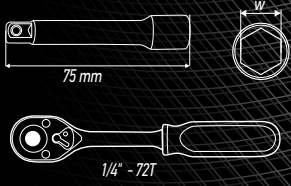

- nasadki wykonane w technologii Superlock
- sockets manufactured in Superlock technology
- насадки выполнены по технологии Суперлок



Ref.	W [mm]	⊞	EAN
08-652	4, 4.5, 5, 5.5, 6, 7, 8, 9, 10, 11, 12, 13	5/20	5907558412963

Grzechotka

Ratchet handle / Ratsche / Трещотка / Держак з трісноткою / Racsnikulcs / Miner de hurluitoare / Rehtacka / Račna prepinnacia / Raglja / Terkslė / Reversa atslėga / Pārkratta pīde / Трещотка / Račva za nasadni ključ / Racva za gedoru / Καταβά / Llave de carraca / Cricchetto / Catraca de furar / Clé à cliquet / Rateł

- korpus grzechotki wykonany ze stali CrV
- mechanizm zapadkowy 48 zębów wykonany ze stali CrMo
- ratchet body made of CrV steel
- ratchet gear 48 teeth made of CrMo steel
- корпус трещотки выполнен из стали CrV
- храповик с 48 зубьями, выполнен из стали CrMo



Ref.	L [mm]	⊞	EAN
08-500	135	5/60	5907558402575

- korpus grzechotki ze stali CrV
- mechanizm zapadkowy 72 zębów wykonany ze stali CrMo
- CrV steel ratchet body
- 72 teeth ratchet gear made of CrMo steel
- корпус из стали CrV
- реверсивный механизм на 72 зубьях из стали CrMo



Ref.	L _{min} [mm]	L _{max} [mm]	⊞	EAN
08-502	150	200	10/50	5907558412802

- korpus grzechotki wykonany ze stali CrV
- mechanizm zapadkowy 72 zęby wykonany ze stali CrMo
- ratchet body made of CrV steel
- ratchet gear 72 teeth made of CrMo steel
- корпус трещотки выполнен из стали CrV
- храповик с 72 зубьями, выполнен из стали CrMo



Ref.	L [mm]	⊞	EAN
08-503	145	10/50	5907558412819

- korpus grzechotki wykonany z kompozytu o wysokiej wytrzymałości
- mechanizm zapadkowy 72 zęby wykonany ze stali CrMo
- ratchet body made of composite material of high resistance
- ratchet gear 72 teeth made of CrMo steel
- корпус трещотки выполнен из композита высокой прочности
- храповик с 72 зубьями, выполнен из стали CrMo



Ref.	L [mm]	⊞	EAN
08-504	150	10/50	5907558420708

- korpus grzechotki wykonany z kompozytu o wysokiej wytrzymałości
- mechanizm zapadkowy 72 zęby wykonany ze stali CrMo
- ratchet body made of composite material of high resistance
- ratchet gear 72 teeth made of CrMo steel
- корпус трещотки выполнен из композита высокой прочности
- храповик с 72 зубьями, выполнен из стали CrMo



Ref.	L [mm]	⊞	EAN
08-514	150	12/72	5907558406276

Uchwyt wkrętakowy

Screwdriver holder / Aufnahme für Schraubendreher / Зажим для отвёрток / Ручка викруткова / Csavarhúzó teleszkópos / Mánier de şurubelnițe / Rukojet šroubováku / Skrutkové upínadlo / Vpetlje za izvijač / Sukuivo rankena / Skrivgriežu ietvere / Kruvikeerajahoidik / Завинтен държач / Drška za izvijač / Držač za odvijač / Προσαρµογέας καταβιδιών / Sujeción de destornillador / Impugnatura telescópica / Suporte Chave de fenda / Manche de tournevis / Houder voor schroevendraaiers

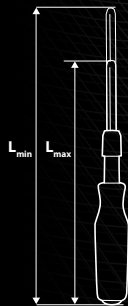

Ref.	L _{min} [mm]	L _{max} [mm]	⊘	EAN
08-518	195	322	6/36	5907558410150

Pokrętko

Wheel / Drehknopf / Вороток / Маховик / Т हाјтáќар / Clupă / Otočný knoflík / Ovládacie koliesko / Raglja / Rankena / Grietwuite / Nurr / Върток / К отаці / Руčica / Пóмoлo / Manga / Barra a T scorrevole / Botão / Tourne-à-gauche / Draaiknop



Ref.	L[mm]	⊘	EAN
08-256	110	20/200	5907558403961

Przedłużka

Extension bar / Verlängerung / Удлинитель / Подовжжувач / Toldósár / Prolungitor / Prodlužovák / Predĺženie / Podaljšek / Ilgiklis / Pagarinātājs / Píkendusvarras / Удължувач / Produzena poluga / Προέκταση / Alargadera / Prolunga / Extensão / Prolongation / Verlengstuk

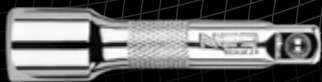

Ref.	L[mm]	⊘	EAN
08-251	50	20/200	5907558403916
08-252	75	20/200	5907558403923
08-253	100	25/50	5907558403930
08-254	150	25/50	5907558403947



Ref.	L[mm]	M _{max} [Nm]	⊘	EAN
08-557	140	5	25/100	5907558402667

Przegub

Articulated joint / Gelenk / Шарнир / Сустав / Kardáncsukló / Articulație / Kloub / Čap / Zglob / Lankstas / Šarnirs / Klamber / Шарнир / Zglob / Zglob / Μετασές / Articulación / Giunto articolato / Articulação / Articulation / Spilverbinding



Ref.	L[mm]	⊘	EAN
08-255	35	50/400	5907558403954

Nasadka sześciokątna

Hexagonal socket / Sechskanteinsatz / Головка сменная шестигранная / Насадка шестигранна / Dugókulcs & lapú / Cheie tubulara hexagonală / Šestihranný nástavec / Šestihranný nástavec / Šestkotni natični nastavek / Šešiakampis antgalis / Sešštūra nominalnā galva / Kuuskantpadrun / Шестъгълна наставка / Šesterokutna kapica / Šestougona nasadka / Καρυδάκι εξαγώνο / Vaso para destornillador hexagonal / Bussola esagonale / Bocal hexagonal / Douille à 6 pans / Zeskant dop

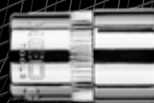

Ref.	W[mm]	⊘	EAN
08-168	8	20/200	5907558422757
08-170	10	20/200	5907558422764
08-171	11	20/200	5907558422771
08-172	12	20/200	5907558422788
08-173	13	20/200	5907558422795
08-174	14	20/200	5907558422801
08-175	15	20/200	5907558422818
08-176	16	20/200	5907558422825
08-177	17	20/200	5907558422832
08-178	18	20/200	5907558422849
08-179	19	20/200	5907558422856
08-180	20	20/200	5907558422863
08-181	21	20/200	5907558422870
08-182	22	20/200	5907558422887



Nasadka sześciokątna długa

Hexagonal socket / Sechskanteinsatz / Головка сменная шестигранная / Насадка шестигранна / Dugókulcs & lapú / Cheie tubulara hexagonală / Šestihranný nástavec / Šestihranný nástavec / Šestkotni natični nastavek / Šešiakampis antgalis / Sešštūra nominalnā galva / Kuuskantpadrun / Шестъгълна наставка / Šesterokutna kapica / Šestougona nasadka / Καρυδάκι εξαγώνο / Vaso para destornillador hexagonal / Bussola esagonale / Bocal hexagonal / Douille à 6 pans / Zeskant dop



Ref.	W[mm]	⊘	EAN
08-184	8	20/200	5907558422894
08-185	10	20/200	5907558422900
08-186	11	20/200	5907558422917
08-187	12	20/200	5907558422924
08-188	13	20/200	5907558422931
08-189	14	20/200	5907558422948
08-190	15	20/200	5907558422955
08-191	16	20/200	5907558422962
08-192	17	20/200	5907558422979
08-193	18	20/200	5907558422986
08-194	19	20/200	5907558422993
08-195	20	20/100	5907558423006
08-196	21	20/100	5907558423013
08-197	22	20/100	5907558423020



Klucze nasadowe

Socket wrenches / Steckschlüssel / Набор сменных головок / Ключи торцевые / Dugőkuleszszet / Trusa tubulare / Nástrčné kľúče / Nástrčné kľúče / Nasadni ključji / Veržlerakció antgallai / Nomaināmo galvu komplekts / Padrinvõlmed / Сменяемые наконечники для ключев / Nasadni ključevi / Ključevi natikači / Зет ме карубаќа / Llaves de vaso / Set di bussolle SuperLock / Chaves tubulares / Clefs à douilles / Dopsleutels

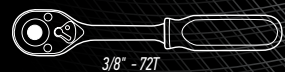

- nasadki wykonane w technologii Superlock
- sockets manufactured in Superlock technology
- насадки выполнены по технологии Суперлок



x12



Ref.	W [mm]	⊞	EAN
08-653	8, 10, 12, 13, 14, 16, 17, 19, 21, 22	6/24	5907558412970

Grzechotka

Ratchet handle / Ratsche / Трещотка / Держак з трісхоткою / Racsnikulcs / Miner de hurluitoare / Rehtačka / Račna prepinacia / Raglja / Terksšle / Reversa atslēga / Pārkratta pide / Трещотка / Račva za nasadni ključ / Račva za gedoru / Καρτανιά / Llave de carraca / Cricchetto / Catraca de furar / Clé à cliquet / Ratel

- korpus grzechotki wykonany ze stali CrV
- mechanizm zapadkowy 48 zębów wykonany ze stali CrMo

- ratchet body made of CrV steel
- ratchet gear 48 teeth made of CrMo steel

- корпус трещотки выполнен из стали CrV
- храповик с 48 зубьями, выполнен из стали CrMo



3/8"



DIN 3122



Ref.	L[mm]	⊞	EAN
08-505	195	5/60	5907558402582

- korpus grzechotki wykonany ze stali CrV
- mechanizm zapadkowy 72 zęby wykonany ze stali CrMo

- ratchet body made of CrV steel
- ratchet gear 72 teeth made of CrMo steel

- корпус трещотки выполнен из стали CrV
- храповик с 72 зубьями, выполнен из стали CrMo



3/8"



DIN 3122



Ref.	L[mm]	⊞	EAN
08-507	195	5/60	5907558412833

- korpus grzechotki wykonany z kompozytu o wysokiej wytrzymałości
- mechanizm zapadkowy 72 zęby wykonany ze stali CrMo
- ratchet body made of composite material of high resistance
- ratchet gear 72 teeth made of CrMo steel

- корпус трещотки выполнен из композита высокой прочности
- храповик с 72 зубьями, выполнен из стали CrMo



3/8"



DIN 3122



Ref.	L _{min} [mm]	L _{max} [mm]	⊞	EAN
08-506	215	315	12/48	5907558412826

- korpus grzechotki wykonany z kompozytu o wysokiej wytrzymałości
- mechanizm zapadkowy 72 zęby wykonany ze stali CrMo
- ratchet body made of composite material of high resistance
- ratchet gear 72 teeth made of CrMo steel

- корпус трещотки выполнен из композита высокой прочности
- храповик с 72 зубьями, выполнен из стали CrMo



3/8"



DIN 3122

PP POLYPROPYLEN



Ref.	L[mm]	⊞	EAN
08-513	200	12/48	5907558406269

Grzechotka

Ratchet handle / Ratsche / Трещотка / Держак з трісчаткою / Racsnikulcs / Miner de hurluitoare / Rehtačka / Račna prepričina / Raglja / Terkšle / Reversa atslēga / Pörkratta pide/Трещотка / Račva za nasadni ključ / Racva za gedoru / Καταβά / Llave de carraca / Cricchetto / Catraca de furar / Clé à cliquet / Rotel



- korpus grzechotki wykonany ze stali CrV
- mechanizm zapadkowy 45 zęby wykonany ze stali CrMo
- ratchet body is made of CrV steel
- ratchet gear 45 teeth made of CrMo steel
- корпус трещотки изготовлен из стали CrV
- храповой механизм на 45 зуба изготовлен из стали CrMo



3/8"



DIN 3122

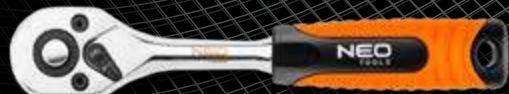

Ref.	L[mm]	⊘	EAN
08-508	210	6/48	5907558420715

Przedłużka

Extension bar / Verlängerung / Удлинитель / Подовзвувач / Toldosár / Prolungitor / Prodlužovák / Prolongation / Podaljšek / Ilgiklis / Pagarinātājs / Píkendusvarras / Удължител / Produziona poluga / Προέκταση / Alargadera / Prolunga / Extensão / Prolongation / Verlengstuk



3/8"

DIN 3123

Ref.	L[mm]	⊘	EAN
08-151	75	20/200	5907558403732
08-152	125	20/200	5907558403749
08-153	150	20/100	5907558403756

Pokrętko

Wheel / Drehknopf / Вороток / Маховик / T hájtákar / Clupă / Otočný knoflík / Ovládacie koliesko / Raglja / Rankena / Grietzwiite / Nurr / Върток / Kotačici / Ručica / Πάγιολο / Mango / Barra a T scorrevole / Botão / Tourne-à-gauche / Draaiknop



3/8"

DIN 3122

Ref.	L[mm]	⊘	EAN
08-155	165	20/100	5907558403770

Przegub

Przegub / Articulated joint / Gelenk / Шарнир / Сустав / Kardáncsukló / Articulație / Kloub / Čap / Zglob / Lankstas / Šarnīrs / Klamber / Шарнир / Zglob / Zglob / Μενίσκος / Articulación / Giunto articolato / Articulação / Articulation / Spilverbinding



3/8"

DIN 3123

Ref.	L[mm]	⊘	EAN
08-154	50	50/400	5907558403763

Nasadka sześciokątna

Hexagonal socket / Sechskanteinsatz / Головка шестигранная / Насадка шестигранна / Dugókulcs b lapú / Cheie tubulara hexagonală / Šestihranný nástavec / Šestihranný nástavec / Šestkotni natični nastavek / Šešiakampis antgalis / Šešstūra potainātā galva / Kuuskantpadrun / Шестозънна наставка / Šesterokutna kapica / Sestuogaona nasadka / Καρυδάκι εξόγυνο / Vasó para destornillador hexagonal / Bussola esagonale / Bocai hexagonal / Douille à 6 pans / Zeskant dop

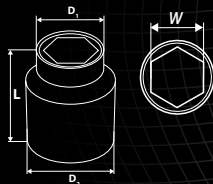

1/2"

Ref.	W[mm]	⊘	EAN
08-408	8	20/200	5907558423037
08-409	9	20/200	5907558423044
08-410	10	20/200	5907558423051
08-411	11	20/200	5907558423068
08-412	12	20/200	5907558423075
08-413	13	20/200	5907558423082
08-414	14	20/200	5907558423099
08-415	15	20/200	5907558423105
08-416	16	20/200	5907558423112
08-417	17	20/200	5907558423129
08-418	18	20/200	5907558423136
08-419	19	20/200	5907558423143
08-420	20	20/200	5907558423150
08-421	21	20/200	5907558423167
08-422	22	20/200	5907558423174
08-423	23	20/200	5907558423181
08-424	24	20/200	5907558423198
08-425	25	10/100	5907558423204
08-426	26	10/100	5907558423211
08-427	27	10/100	5907558423228
08-428	28	10/100	5907558423235
08-429	29	10/100	5907558423242
08-430	30	10/100	5907558423259
08-431	31	10/100	5907558423266
08-432	32	10/100	5907558423273

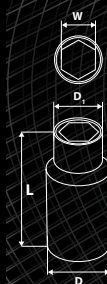

1/2"

Ref.	W[mm]	⊘	EAN
08-458	8	20/200	5907558423419
08-459	9	20/200	5907558423426
08-460	10	20/200	5907558423433
08-461	11	20/200	5907558423440
08-462	12	20/200	5907558423457
08-463	13	20/200	5907558423464
08-464	14	20/200	5907558423471
08-465	15	20/200	5907558423488
08-466	16	20/200	5907558423495
08-467	17	20/200	5907558423501
08-468	18	20/200	5907558423518
08-469	19	20/200	5907558423525
08-470	20	20/100	5907558423532
08-471	21	20/100	5907558423549
08-472	22	20/100	5907558423556
08-473	23	20/100	5907558423563
08-474	24	20/100	5907558423570
08-475	25	10/50	5907558423587
08-476	26	10/50	5907558423594
08-477	27	10/50	5907558423600
08-478	28	10/50	5907558423617
08-479	29	10/50	5907558423624
08-480	30	10/50	5907558423631
08-481	31	10/50	5907558423648
08-482	32	10/50	5907558423655
08-486	36	4/40	5907558423662



Nasadka sześciokątna SUPERLOCK

Hexagonal socket / Sechskanteinsatz / Головка сменная шестигранная / Насадка шестигранна / Dugókulcs 6 pontos / Cheie tubulara hexagonala / Šestihřanný nástavec / Šesthranný nástavec / Šestkotni natični nastavek / Šešiakampis antgalis / Sešstūra nomaināmā galva / Kuuskantpadrun / Шестъъгълна наставка / Šesterokutna kapica / Šestougaona nasadka / Καρυδάκι εξαγώνο / Vaso para destornillador hexagonal / Bussola SuperLock / Bocal hexagonal / Douille à 6 pans / Zeskant dop

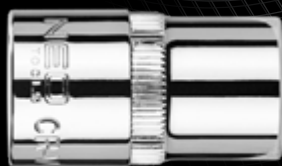
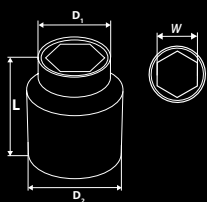

Ref.	W[mm]	L[mm]	D ₁ [mm]	D ₂ [mm]	⊖	EAN
08-008	8	38	13	22	20/200	5907558403503
08-009	9	38	15	22	20/200	5907558403510
08-010	10	38	15	22	20/100	5907558402353
08-011	11	38	17	22	20/100	5907558403527
08-012	12	38	18	22	20/100	5907558402360
08-013	13	38	19	22	20/200	5907558402377
08-014	14	38	20	22	20/100	5907558408232
08-015	15	38	21	22	20/200	5907558402384
08-016	16	38	21	22	20/200	5907558403534
08-017	17	38	22	24	20/200	5907558402391
08-018	18	38	26	24	20/200	5907558403541
08-019	19	38	26	24	20/200	5907558402407
08-020	20	38	28	26	10/100	5907558412451
08-021	21	38	28	26	20/200	5907558403558
08-022	22	38	30	26	20/200	5907558402414
08-023	23	38	32	28	10/100	5907558412468
08-024	24	38	32	28	20/100	5907558402421
08-025	25	38	32	28	10/100	5907558412475
08-026	26	42	36	31	10/100	5907558403565
08-027	27	42	36	31	10/100	5907558402438
08-028	28	42	38	33	10/100	5907558403572
08-029	29	44	38	34	10/100	5907558403589
08-030	30	44	40	34	10/100	5907558402445
08-031	31	44	42	36	10/100	5907558403596
08-032	32	44	42	36	10/100	5907558402452
08-036	36	44	47	48	10/0	5907558403602

Nasadka sześciokątna długa SUPERLOCK

Hexagonal socket / Sechskanteinsatz / Головка сменная шестигранная / Насадка шестигранна / Dugókulcs 6 pontos / Cheie tubulara hexagonala / Šestihřanný nástavec / Šesthranný nástavec / Šestkotni natični nastavek / Šešiakampis antgalis / Sešstūra nomaināmā galva / Kuuskantpadrun / Шестъъгълна наставка / Šesterokutna kapica / Šestougaona nasadka / Καρυδάκι εξαγώνο / Vaso para destornillador hexagonal / Bussola SuperLock / Bocal hexagonal / Douille à 6 pans / Zeskant dop

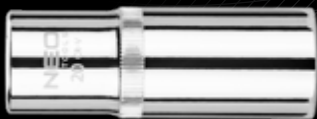
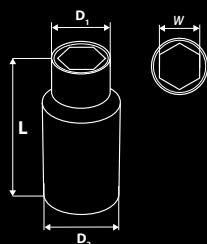

Ref.	W[mm]	L[mm]	D ₁ [mm]	D ₂ [mm]	⊖	EAN
08-039	8	77	13,2	22	12/144	5907558410501
08-040	9	77	14	22	20/200	5907558410518
08-041	10	77	15	22	20/200	5907558402469
08-052	11	77	17	22	20/176	5907558410525
08-042	12	77	18	22	20/200	5907558402476
08-043	13	77	19	21	20/200	5907558402483
08-053	14	77	21	22	20/176	5907558410532
08-044	15	77	22	21	20/200	5907558402490
08-054	16	77	22	22	12/144	5907558410549
08-045	17	77	22	24	20/200	5907558402506
08-055	18	77	23	25	20/96	5907558410556
08-046	19	77	24	26	20/200	5907558402513
08-057	20	77	25	27	6/96	5907558412482
08-056	21	77	26	28	6/96	5907558410563
08-047	22	77	26	30	6/96	5907558402520
08-058	23	77	27	31	6/72	5907558412499
08-048	24	77	28	32	6/72	5907558402537
08-049	27	77	31	36	10/100	5907558402544
08-050	30	77	33	39	10/50	5907558402551
08-051	32	77	36	42	6/48	5907558402568

Nasadka dwunastokątna

Bi-hexagonal socket / Zwölfkanteinsatz / Головка сменная двенадцатигранная / Насадка двенадцатигранна / Dugókulcs 12 pontos / Cheie tubulara, priza in 12 pute / Dvanáctihřanný nástavec / Dvanáštřanný nástavec / Dvanajstkotni nasadni ključ / Dvylikakampis antgalis / Divradsmištūra nomaināmā galva / Kaksteistkantpadrun / Дванадесетъгълна наставка / Dvanaesterokutna kapica / Dvanaestougaona nasadka / Καρυδάκι δωδεκάγωνο / Vaso destornillador de encaje dodecagonal / Bussola Spline / Bocal de doze ângulos / Douille à 12 pans / Twaalfkant dop

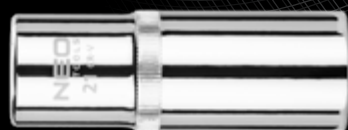
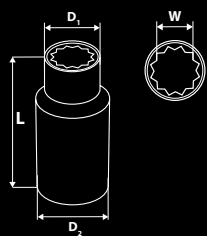

Ref.	W[mm]	L[mm]	D ₁ [mm]	D ₂ [mm]	⊖	EAN
08-070	10	77	15,4	22	8/200	5907558405613
08-086	11	77	16,5	21,9	12/144	5907558410594
08-071	12	77	18	22	20/200	5907558405620
08-072	13	77	19	21,8	12/200	5907558405637
08-073	14	77	27	21,9	20/200	5907558408249
08-074	15	77	22	21	12/144	5907558405644
08-075	16	77	21,9	20	20/200	5907558406078
08-076	17	77	23,7	21,8	20/200	5907558405651
08-077	18	77	25,7	23,9	6/96	5907558406085
08-078	19	77	25,7	23,7	6/96	5907558405668
08-080	21	77	27,6	25,7	6/96	5907558408256
08-081	22	77	29,7	25,7	6/120	5907558405675
08-082	24	45	47,7	39,9	6/72	5907558405682
08-083	27	77	35,6	30,7	6/72	5907558405699
08-084	30	77	39,8	33,6	10/50	5907558405705
08-085	32	77	42	35,7	6/948	5907558405712

Jedna nasadka – wiele zastosowań!

One socket – many applications! / Одна головка – много вариантов применения!

SPLINE = UNIWERSALNE

- Wszechstronność dzięki sferycznemu, 12-kątnemu kształtowi.
- Umożliwia pracę z większością śrub (Torx, SPLINE, 12-kątne, 6-kątne, metryczne, calowe, o kształcie kwadratu).

SPLINE = MULTIPURPOSE

- Versatile use thanks to spherical, 12 point shape
- Allows to work with most bolt heads (Torx, SPLINE, 12-point, hexagonal, metric, imperial, square)

SPLINE = УНИВЕРСАЛЬНЫЕ

- Универсальность благодаря сферической, 12-гранной форме.
- Дает возможность работать с большинством винтов (Torx, SPLINE, 12-гранными, 6-гранными, метрическими, дюймовыми, квадратной формы).

ROZMIAR SIZE РАЗМЕР (mm)	INCH		STAR	SPLINE	KWADRAT	
	6-kątna	12-kątna			MM	INCH
4	5/32"	5/32"	E5	M10		
4,5			E6	M12	4	
5	3/16"	3/16"			4,5	
5,5	7/32"	7/32"		M14	5	
6	1/4"	1/4"	E8	M16		
7	9/32"	9/32"			6	
8	5/16"	5/16"	E10	M18	7	9/32"
9	11/32"	11/32"			8	5/16"
10	3/8"	3/8"	E12	M20	9	11/32"
11	7/16"	7/16"	E14		10	3/8"
12	15/32"	15/32"	E16			
13	1/2"	1/2"			11	7/16"
14	9/16"	9/16"	E18		12	15/32"
15	19/32"	19/32"			13	1/2"
16	5/8"	5/8"	E20		14	9/16"
17	11/16"	11/16"			15	
18	23/32"	23/32"	E22			
19	3/4"	3/4"	E24		16	5/8"
20	25/32"	25/32"			17	11/16"
21	13/16"	13/16"	E26		18	23/32"
22	7/8"	7/8"	E28		19	3/4"
23					20	25/32"
24	15/16"	15/16"	E30		21	13/16"
25						
26					22	7/8"
27	1.1/16"	1.1/16"	E34		23	
28					24	15/16"
29	1.1/8"	1.1/8"				
30	1.3/16"	1.3/16"	E38		26	
32	1.1/4"	1.1/4"	E42		27	1.1/16"

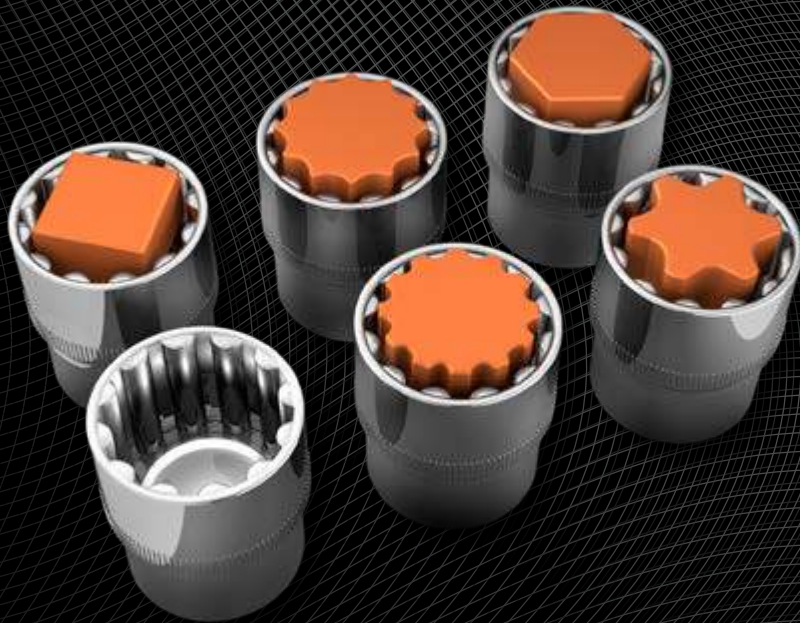

Nasadka dwunastokątna SPLINE

Bi-hexagonal socket / Zwölfkanteinsatz / Головка сменная двенадцатигранная / Насадка двенадцатигранная / Dugöküls spline / Cheie tubulara, priza in 12 pute / Dvanáctihránný nástavec / Dvanástihránný nástavec / Dvanajstkotni nasadni ključ / Divylíakampis antgalis / Divpadmsitšira nomaiñtā galva / Kaksteiskantpadrun / Дванадцетьюгълна наставка / Dvanaesterokutna kapica / Dvanaestougona nasadka / Карубка двьбекъувно / Vaso destornillador de encaje dodecagonal / Bussola Spline / Bocal de doze ângulos / Douille à 12 pans / Twaalfkant dop

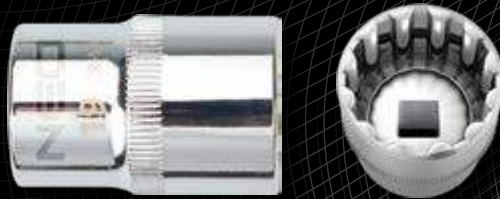
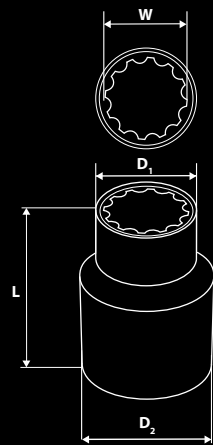

- sferyczny, 12-kątny kształt pasujący do śrub TORX, SPLINE, 12-kątnych, metrycznych, calowych i kwadratowych
- spherical, 12 points shape for TORX, SPLINE, 12-points metric, unified and square screws
- сферическая, 12-гранная форма, подходящая к винтам Torx, Spline, 12-гранных метрическим, дюймовым и квадратным

Ref.	W[mm]	L[mm]	D ₁ [mm]	D ₂ [mm]	⊕	EAN
08-580	8	38	13,1	21,7	10/200	5907558408263
08-581	9	38	14,3	21,7	10/100	5907558408270
08-582	10	38	15,2	21,8	20/100	5907558408287
08-583	11	38	16,4	21,7	10/100	5907558408294
08-584	12	38	18	21,7	10/100	5907558408300
08-585	13	38	19	21,7	10/200	5907558408317
08-586	14	38	20	21,7	10/200	5907558408324
08-587	15	38	21,7	20,1	10/100	5907558408331
08-588	16	38	23	20,9	10/200	5907558408348
08-589	17	38	23,8	21,9	10/200	5907558408355
08-590	18	38	25,7	23,4	10/200	5907558408362
08-591	19	38	25,8	23,8	10/100	5907558408379
08-592	20	38	27,7	25,9	10/100	5907558408386
08-593	21	38	28,8	25,9	10/100	5907558408393
08-594	22	38	30	25,9	10/100	5907558408409
08-595	23	38	31	27,1	10/100	5907558412505
08-596	24	38	31,7	27,8	10/200	5907558408416
08-597	27	42	35,8	30,9	10/100	5907558408423
08-598	30	44	39,8	33,8	10/100	5907558408430
08-599	32	44	42	36	10/100	5907558408447



NEO
TOOLS

Nasadki SPLINE

Socket set / Aufsätze / Головки торцевые / Набор насадок торцевых / Dugókulcskészlet / Set duze / Nástavce / Súprava nádstavcov / Nasadni ključci / Antgalių komplektas / Mucijas / Padrunikomplekt / Set gedora / Συλλογή καριδάκιών / Vasos destornilladores / Bussola Spline / Bocais / Douilles / Doppen

- sferyczny, 12-kątny kształt pasujący do śrub TORX, SPLINE, 12-kątnych, metrycznych, calowych i kwadratowych
- spherical, 12 points shape for TORX, SPLINE, 12-points metric, unified and square screws
- сферическая, 12-гранная форма, подходящая к винтам Torx, Spline, 12-гранных метрическим, дюймовым и квадратным



MM	10	12	13	15	17	19	22	24
INCH	3/8	15/32	1/2	19/32		3/4	7/8	15/16
STAR	E12	E16				E24		

Ref.	W[mm]	m[kg]	⊞	EAN
08-650	10,12,13,15,17,19,22,24	1,1	0/20	5907558406283

- sferyczny, 12-kątny kształt pasujący do śrub TORX, SPLINE, 12-kątnych, metrycznych, calowych i kwadratowych
- spherical, 12 points shape for TORX, SPLINE, 12-points metric, unified and square screws
- сферическая, 12-гранная форма, подходящая к винтам Torx, Spline, 12-гранных метрическим, дюймовым и квадратным



MM	10	12	13	15	17	19	22	24
INCH	3/8	15/32	1/2	19/32		3/4	7/8	15/16
STAR	E12	E16				E24		

Ref.	W[mm]	⊞	EAN
08-651	10,12,13,15,17,19,22,24	0/30	5907558406290

Klucze nasadowe

Socket wrenches / Steckschlüssel / Набор сменных головок / Ключи торцевые / Dugókulcskészlet / Trusa tubulara / Nástrčné kľúče / Nástrčné kľúče / Nasadni ključci / Veržlerakcio antigaliái / Nomaināmo galvu komplekts / Padrunvārtmed / Сменными наконечниками за ключевые / Nasadni ključčevi / Ključčevi natikači / Set me karibákia / Llaves de vaso / Set di bussola Superlock / Chaves tubulares / Clefs à douilles / Dopsleutels

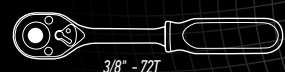

- nasadki wykonane w technologii Superlock
- sockets manufactured in Superlock technology
- насадки выполнены по технологии Суперлок



Ref.	W [mm]	⊞	EAN
08-654	8, 10, 12, 13, 14, 16, 17, 19, 21, 22	6/12	5907558412987

Grzechotka

Ratchet handle / Ratsche / Трещотка / Держак з трісчоткою / Racsnikulcs / Miner de hurluitoare / Řehtačka / Račna prepínacia / Raglja / Terkšle / Reversa atslēga / Pörkratta pide / Трещотка / Račna za nasadni ključ / Račva za gedora / Καστανιά / Llave de carraca / Cricchetto / Catraca de furar / Clé à cliquet / Ratel



- korpus grzechotki wykonany ze stali CrV
- mechanizm zapadkowy 48 zębów wykonany ze stali CrMo
- ratchet body made of CrV steel
- ratchet gear 48 teeth made of CrMo steel
- корпус трещотки выполнен из стали CrV
- храповик с 48 зубьями, выполнен из стали CrMo



Ref.	L[mm]	⊞	EAN
08-510	245	5/40	5907558402599

Grzechotka

Ratchet handle / Ratsche / Трещотка / Дерзжак з трісцючкою / Racsnikulcs / Műner de hirtuitoare / Rehtačka / Račňa prepínacia / Raglja / Terkšlé / Reversa atsléga / Pörkratta pide / Трещотка / Račva za nasadni ključ / Racva za gedoru / Kaatavi / Llave de carraca / Cricchetto / Catraca de furar / Clé à cliquet / Rate!



- korpus grzechotki wykonany ze stali CrV
- mechanizm zapadkowy 72 zęby wykonany ze stali CrMo
- ratchet body made of CrV steel
- ratchet gear 72 teeth made of CrMo steel
- корпус трещотки выполнен из стали CrV
- храповик с 72 зубьями, выполнен из стали CrMo



Ref.	L[mm]	⊞	EAN
08-520	255	5/25	5907558412840

- korpus grzechotki wykonany z kompozytu o wysokiej wytrzymałości
- mechanizm zapadkowy 72 zęby wykonany ze stali CrMo
- ratchet body made of composite material of high resistance
- ratchet gear 72 teeth made of CrMo steel



- корпус трещотки выполнен из композита высокой прочности
- храповик с 72 зубьями, выполнен из стали CrMo



Ref.	L[mm]	⊞	EAN
08-511	250	0/24	5907558402605



- korpus grzechotki wykonany ze stali CrV
- mechanizm zapadkowy 72 zęby wykonany ze stali CrMo
- ratchet body made of CrV steel
- ratchet gear 72 teeth made of CrMo steel
- корпус трещотки выполнен из стали CrV
- храповик с 72 зубьями, выполнен из стали CrMo



Ref.	L[mm]	⊞	EAN
08-521	265	5/25	5907558420722



- korpus grzechotki wykonany ze stali CrV
- mechanizm zapadkowy 72 zęby wykonany ze stali CrMo
- ratchet body made of CrV steel
- ratchet gear 72 teeth made of CrMo steel
- корпус трещотки выполнен из стали CrV
- храповик с 72 зубьями, выполнен из стали CrMo



Ref.	L _{min} [mm]	L _{max} [mm]	⊞	EAN
08-515	305	445	0/25	5907558408546



- korpus grzechotki ze stali CrV
- mechanizm zapadkowy 72 zęby wykonany ze stali CrMo
- zakres ruchu głowicy 180 stopni
- CrV steel ratchet body
- 72 teeth ratchet gear made of CrMo steel
- head range 180 degrees
- корпус из стали CrV
- реверсивный механизм на 72 зубьев из стали CrMo
- угол вращения головки 180 градусов

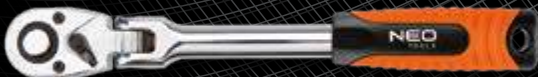

Ref.	L[mm]	⊞	EAN
08-519	285	0/24	5907558410167

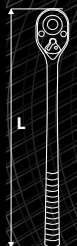

- korpus grzechotki wykonany ze stali CrV
- mechanizm zapadkowy 48 zębów wykonany ze stali CrMo
- ratchet body made of CrV steel
- ratchet gear 48 teeth made of CrMo steel
- корпус трещотки выполнен из композита высокой прочности
- храповик с 48 зубьями, выполнен из стали CrMo



Ref.	L[mm]	⊞	EAN
08-516	255	6/24	5907558409291

Rękojeść z przegubem

Flex handle / Handgriff mit Gelenk / Вороток / Руківія з шарніром / Hajtókár flexibilis / Maner cu articulație / Kloubové vratidlo / Klibová rukovät' / Ročaj z zglobom / Rankena su lankstu / Pagarinātājs mucinātslēgai / Liigendiga käepide / Ръкохватка с шарнир / Drška sa zglobom / Drška sa zglobom / Μανέλα ολκθαινοσσα / Mango con articulación / Impugnatura telescopica / Cabo com Articulação / Poignée articulée / Handvat met spilverbinding

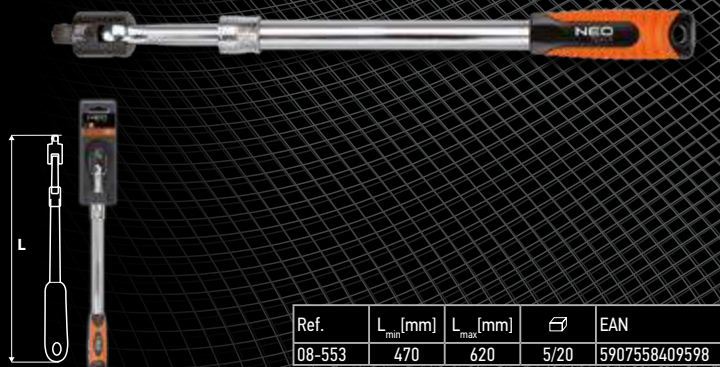

Ref.	L _{min} [mm]	L _{max} [mm]	⊘	EAN
08-553	470	620	5/20	5907558409598



Ref.	L [mm]	⊘	EAN
08-559	250	10/40	5907558403367
08-560	450	10/20	5907558403374

Pokrętko

Wheel / Drehknopf / Вороток / Маховик / Hajtókár / Clupă / Otočný knožík / Ovládacie koliesko / Raglja / Rankena / Grietzuvite / Nupp / Върток / Катачи / Ručica / Πομπόλο / Mango / Impugnatura a L / Βοιθό / Tourne-à-gauche / Draaiknop



Ref.	L [mm]	L [mm]	⊘	EAN
08-556	250	75	0/40	5907558408607

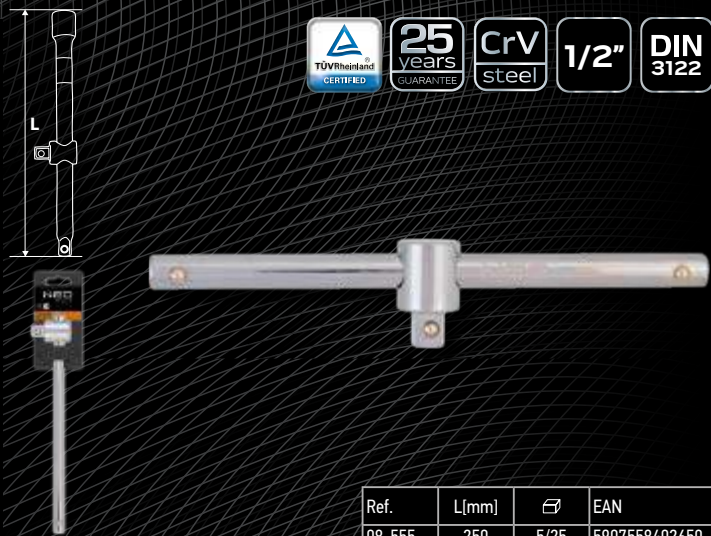

Ref.	L [mm]	⊘	EAN
08-555	250	5/25	5907558402650

Przedłużka

Extension bar / Verlängerung / Удлинитель / Подовжувач / Toldósár / Prelungitor / Prodlužovák / Predĺženie / Podaljšek / Ilgiklis / Pagarinātājs / Pīkendusvarras / Удължител / Produziena poluga / Προέκταση / Alargadera / Prolunga / Extensão / Prolongation / Verlengstuk



Ref.	L [mm]	⊘	EAN
08-552	125	10/50	5907558402636
08-554	250	10/50	5907558402643

Redukcja

Adapter / Reduzierstück / Переходник / Перехідник / Adapter / Adaptor / Redukce / Redukcia / Adapter / Adapteris / Πάρεja / Adapter / Adapter / Προσαρμογέας / Adaptador / Adattatore / Redução / Réduction / Reductiestuk

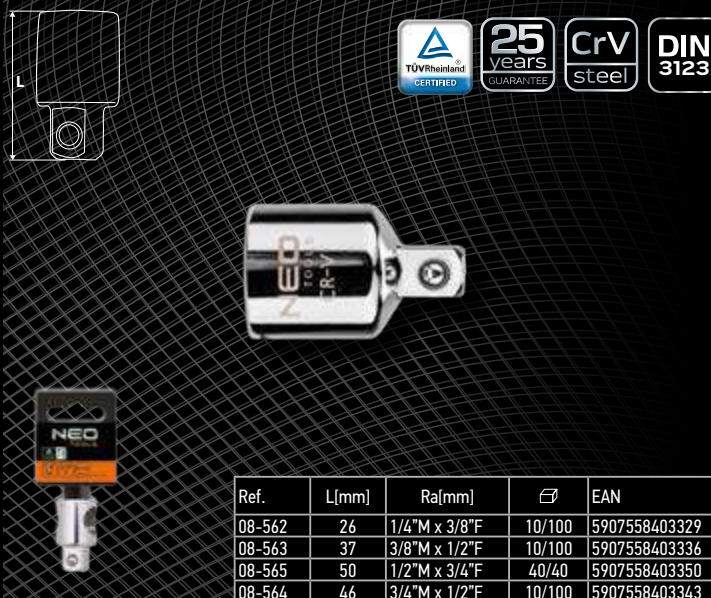

Ref.	L [mm]	Ra [mm]	⊘	EAN
08-562	26	1/4" M x 3/8" F	10/100	5907558403329
08-563	37	3/8" M x 1/2" F	10/100	5907558403336
08-565	50	1/2" M x 3/4" F	40/40	5907558403350
08-564	46	3/4" M x 1/2" F	10/100	5907558403343

Przegub

Przegub / Articulated joint / Gelenk / Шарнир / Систем / Kardáncsukló / Articulație / Kloub / Čap / Zglob / Lankstas / šarnír / Klamber / Шарнир / Zglob / Zglob / Μεντεσές / Articulación / Giunto articolato / Articulação / Articulation / Spilverbinding

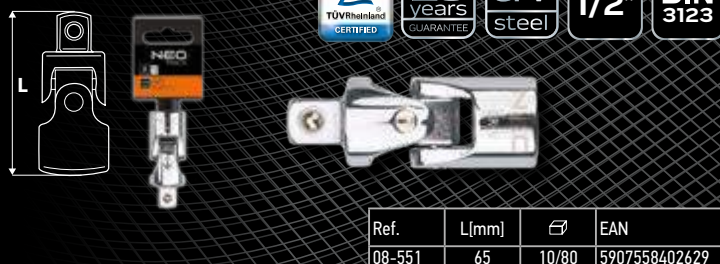

Ref.	L [mm]	⊘	EAN
08-551	65	10/80	5907558402629

Przedłużka

Extension bar / Verlängerung / Удлинитель / Подовжжувач / Toldósár flexibilis / Prelungitor / Prodlužovák / Predĺženie / Podaljšek / Ilgiklis / Pagarinātājs / Piekendusvarras / Удължкмен / Prodluzena poluga / Проэктаан / Alargadera / Prolunga flessibile / Extensão / Prolongation / Verlengstuk

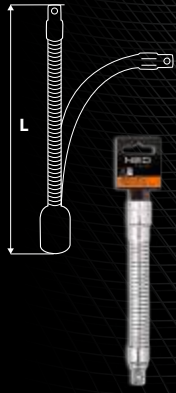

Przedłużka elastyczna
Flexible extension
Удлинитель гибкий



Ref.	L[mm]	M ₀ max[Nm]	⊕	EAN
08-558	190	40	10/80	5907558402674

Nasadka do świec

Spark plug socket / Aufsatz für Zündkerzen / Головка сменная свечная / Ключ свичный / Gyertyakulcs / Cheie tubulara pentru buji / Nástavec na svíčky / Nástavec na svečky / Nasadni ključ za svečke / Galvutė žvakėms / Sveču atslēga / Künnlapadrun / Наставка за свеци / Kapica za svijeće / Nasadka za svečice / Карубаки για μπαуζι / Vaso para bujía / Chiave per candele / Bocal p. velas / Douille à bougie / Kaarsendop



Ref.	W[mm]	L[mm]	⊕	EAN
08-090	16	65	24/144	5907558406092
08-091	21	68	24/96	5907558406252

Nasadka sześciokątna

Hexagonal socket / Sechskanteinsatz / Головка сменная шестигранная / Nasadka sześciogranna / Digókulcs 6 lapú / Cheie tubulara hexagonală / Šestihranný nástavec / Šestihranný nástavec / Šestkotni natični nastavek / Sešiakampis antgalis / Sešstūra notainātā galva / Kuuskantpadrun / Шестогольна наставка / Šesterokutna kapica / Šestougona nasadka / Καρυβάκι έξήγωνο / Vaso para destornillador hexagonal / Bussola SuperLock / Bocal hexagonal / Douille à 6 pans / Zeskant dop

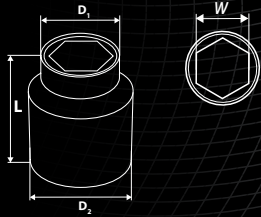

Ref.	W[mm]	L[mm]	D ₁ [mm]	D ₂ [mm]	⊕	EAN
08-300	19	51	29	33	10/80	5907558404180
08-301	21	51	31	33	10/100	5907558410600
08-302	22	51	32	36	10/80	5907558404197
08-303	23	51	33	36	10/100	5907558412512
08-304	24	51	34	36	10/100	5907558404203
08-305	25	51	36	36	10/80	5907558412529
08-317	26	52	37	36	10/80	5907558412536
08-306	27	52	38	36	10/80	5907558404210
08-307	28	52	39	36	10/60	5907558412543
08-318	29	53	40	38	10/60	5907558412550
08-308	30	54	42	38	10/60	5907558404227
08-309	32	56	44	38	10/60	5907558404234
08-310	33	56	46	38	10/60	5907558410617
08-316	34	56	46	38	10/60	5907558410624
08-319	35	57	48	40	10/60	5907558412567
08-311	36	59	50	42	10/40	5907558404241
08-312	38	60	52	45	10/40	5907558404258
08-313	41	64	56	45	10/40	5907558404265
08-314	46	68	62	47	10/20	5907558404272
08-315	50	72	68	48	10/20	5907558404289
08-340	55	76	71	48	10/20	5907558412574
08-341	60	78	80	50	10/20	5907558412581

Nasadka dwunastokątna

Bi-hexagonal socket / Zwölfkanteinsatz / Головка сменная двенадцатигранная / Nasadka dwanaścianowa / Digókulcs 12 lapú / Cheie tubulară , priză în 10 pute / Dvanáctihranný nástavec / Dvanáctihranný nástavec / Dvanaestkotni nasadni ključ / Dvylikakampis antgalis / Divpadsmitstūra notainātā galva / Kaksteistkantpadrun / Дванадесетогольна наставка / Dvanaestokutna kapica / Dvanaestougona nasadka / Καρυβάκι δωδεκάγωνο / Vaso destornillador de encaje dodecagonal / Bussola Spline / Bocal de doze ângulos / Douille à 12 pans / Twaalfkant dop

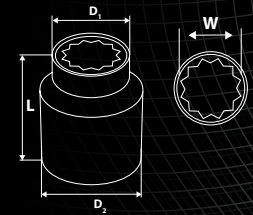

Ref.	W[mm]	L[mm]	D ₁ [mm]	D ₂ [mm]	⊕	EAN
08-320	19	50	29	32	10/80	5907558406108
08-321	22	50	32	36	10/80	5907558406115
08-322	24	51	34	36	10/80	5907558406122
08-323	27	52	38	36	10/80	5907558406139
08-324	30	54	42	38	10/60	5907558406146
08-325	32	56	44	38	10/60	5907558406153
08-326	36	58	50	42	10/60	5907558406160
08-327	38	60	52	45	10/40	5907558406177
08-328	41	64	56	45	10/40	5907558406184
08-329	46	68	62	47	10/20	5907558406191
08-330	50	72	68	48	10/20	5907558406207
08-331	55	76	74	48	10/20	5907558406214
08-332	60	79	80	48	10/20	5907558406221
08-333	21	52	38	36	10/80	5907558410631
08-334	33	56	44	38	10/60	5907558410648
08-335	34	56	46	38	10/60	5907558410655

Grzechotka

Ratchet handle / Ratsche / Трещотка / Держак з трісцючкою / Racsnikules / Miner de hurluitoare / Rehtačka / Račva prepínacia / Raglja / Terkšle / Reversa atslēga / Pörkratta pide/Трещотка / Račva za nasadni ključ / Racva za gedoru / Καταβά / Llave de carraca / Cricchetto / Catraca de furar / Clé à cliquet / Ratal



- mechanizm zapadkowy 24 zęby
- ze stali stopowej CrV
- ratchet gear 24 teeth
- made of alloy CrV steel
- реверсивный механизм на 24 зуба
- из легированной стали CrV

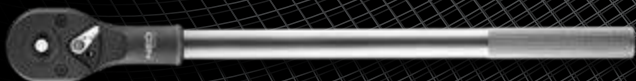

Ref.	L[mm]	⊘	EAN
08-355	500	0/16	5907558404449

Pokrętko

Wheel / Drehknopf / Вороток / Маховик / Hajtókár / Clupă / Otočný knoflík / Ovládacie koliesko / Raglja / Rankena / Grietzuvite / Nupp / Върток / Kotalčić / Ručica / Пóмолo / Mango / Impugnatura a L / Botão / Tourne-à-gauche / Draaiknop



Ref.	L[mm]	L ₁ [mm]	⊘	EAN
08-357	450	110	0/10	5907558405873

Przedłużka

Extension bar / Verlängerung / Удлинитель / Подовжувач / Toldószer / Prelungitor / Prodlužovák / Predĺženie / Podaljšek / Ilgiklis / Pagarinātājs / Píkendusvarras / Удължукмен / Produziena poluga / Προέκταση / Alargadera / Prolunga / Extensão / Prolongation / Verlengstük



Ref.	L[mm]	⊘	EAN
08-350	100	10/40	5907558404296
08-351	200	10/20	5907558404302
08-352	400	0/10	5907558404418

Pokrętko z przegubem

Flex handle / Handgriff mit Gelenk / Вороток / Руків'яз з шарніром / Hajtókár flexibilis / Maner cu articulație / Kloubové vratidlo / Kĺbová rukoväť / Ročaj z zglobom / Rankena su lankstu / Pagarinātājs mucipatslēgai / Līgēndīga kāepide / Ръкохватка с шарнир / Drška sa zglobom / Drška sa zglobom / Μανέλα αλυδαίνουσα / Mango con articulación / Impugnatura con snodo / Cabo com Articulação / Poignée articulée / Handvat met spijverbinding



Ref.	L[mm]	⊘	EAN
08-356	510	0/10	5907558404456

Pokrętko

Wheel / Drehknopf / Вороток / Маховик / T hajtókár / Clupă / Otočný knoflík / Ovládacie koliesko / Raglja / Rankena / Grietzuvite / Nupp / Върток / Kotalčić / Ručica / Пóмолo / Mango / Barra a T scorrevole / Botão / Tourne-à-gauche / Draaiknop



Ref.	L[mm]	⊘	EAN
08-353	460	10/10	5907558404425

Przegub

Przegub / Articulated joint / Gelenk / Шарнир / Сустав / Kardáncsukló / Articulație / Kloub / Čap / Zglob / Lankstas / Sarnirs / Klamber / Шарнир / Zglob / Zglob / Μεγροές / Articulación / Giunto articolato / Articulação / Articulation / Spijverbinding



Ref.	L[mm]	⊘	EAN
08-354	100	0/40	5907558404432

Zestaw narzędzi

Tool and socket set / Werkzeugsatz / Набор инструментов / Инструмент з насадками, набор / Dugókulcs szerszámkészlet / Set scule de grădini / Sada nářadí / Súprava nářadí kombi/Garnitura orodij / Frankij komplektas / Instrumentu komplekts / Tööriistade ja padrunite komplekt / Гедоре компл. / Gedora set / Συλλογή εργαλείων / Juego de herramientas / Utensili assortiti / Kit de ferramentas / Jeu d'outils / Gereedschapsset



1/4" - 5, 5.5, 6, 7, 8, 9, 10, 11, 12, 13, 14 mm



1/4" - 48T



1/4" - 150 mm



1/4"



1/4"

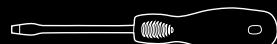

6,5 x 100 mm
PH2 x 100 mm



1/4" - PH1, PH2, PH3
H3, H4, H5, H6
TT10, TT15, TT20, TT25, TT30, TT40



160 mm



160 mm



25 years
GUARANTEE

CrV
steel

S2
steel

1/4"

x33



48



Ref.	m[kg]	☞	EAN
08-631	1,9	0/8	5907558403398

Końcówki wkrętakowe

Driver bits / Einsätze für Schraubendreher / Насадки / Наконечники викрџтові / Racsnis teleszkópos dugókulcskészlet / Set biti / Šroubovákové nástavce / Skrutkovacie nástavce / Nastavki za izvijače / Atsuktuvo antigialiai / Skrutvgrježa uzgali / Krutvikeerajaotsakud / Накрайниці за отвертка / Nastavci za odvijač / Nastavci za odvijač / Καταβιδόμετες / Puntas destornilladoras / Inserti e bussole con impugnatura / Ponteiros Chave de fenda / Embouts de tournevis / Schroevendraaiereindstukken



1/4" - 5, 6, 7, 8, 9, 10, 11, 12, 13 mm

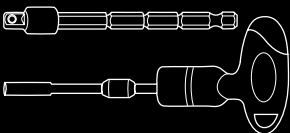

1/4" - 3, 4, 5, 6, 7 mm
2x PH1, 2x PH2, 2x PH3
2x PZ1, 2x PZ2, 2x PZ3
T10, T15, T20, T25, T27, T30, T40
H2, H2.5, H3, H4, H5, H6



25 years
GUARANTEE

CrV
steel

S2
steel

1/4"

x42



Ref.	☞	EAN
08-709	12/12	5907558410174

NEO
TOOLS

Klucze nasadowe

Socket wrenches / Steckschlüssel / Набор сменных головок / Ключи торцевые / Dugókulcskészlet / Trusa tubulare / Nástrčné klúče / Nástrčné klúče / Nasadni ključ / Veržlerakció antgaliak / Nomaināmo galvu komplekts / Padrīnājotmed / Сменяемые наконечники за ключом / Nasadni ključevi / Ključevi natikači / Σετ με καριδάκια / Llaves de vaso / Set di bussole esagonali / Chaves tubulares / Clefs à douilles / Dopsleutels



1/4" - 5, 5.5, 6, 7, 8, 9, 10, 11, 12, 13, 14 mm



1/4" - 48T



1/4" - 75; 100 mm



1/4"



1/4"



1/4"

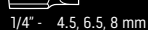

1/4" - 4, 5, 6, 5, 8 mm
PH1, PH2, PH3
H3, H4, H5, H6
TT10, TT15, TT20, TT25, TT30, TT40



1/4"



Ref.	m[kg]	⊞	EAN
08-601	1,0	0/8	5907558402681



1/4" - 5, 5.5, 6, 7, 8, 9, 10, 11, 12, 13, 14 mm



1/4"



1/4" - 4, 5, 6, 7, 8 mm
PH1, PH2, PH3,
PZ1, PZ3, PZ2x2
TT8, TT9, TT10, TT15, TT20, TT25,
TT27, TT30, TT40
H2, H2.5, H3, H4, H5, H6, H7, H8



Ref.	m[kg]	⊞	EAN
08-603	1,0	0/20	5907558409307



Klucze nasadowe

Socket wrenches / Steckschlüssel / Набор сменных головок / Ключи торцевые / Dugókulcs bitkészlet / Trusa tubulare / Nástrčné kľúče / Nástrčné kľúče / Nasadni kľučki / Veržlerakció antigattai / Nomainámo galvu komplekts / Padriņvārtmed / Сменными наконечниками за ключом / Nasadni kľučev / Kľučev natikači / Σετ με καριδάκια / Llaves de vaso / Set di bussole SuperLock / Chaves tubulares / Clefs à douilles / Dopsleutels



3/8" - 6, 7, 8, 9, 10, 11, 12, 13, 14, 15, 16, 17, 19, 22, 24 mm



3/8" - 48T

3/8" - 75; 150 mm

3/8"

3/8" M x 1/2" F



25 years
GUARANTEE

CrV
steel

3/8"

x20



Ref.	m[kg]	⊞	EAN
08-610	1,6	0/8	5907558402698



1/2" - 8, 10, 11, 12, 13, 14, 15, 16, 17, 18, 19, 21, 22, 24, 27, 30, 32 mm

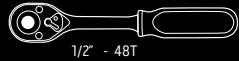

1/2" - 48T

1/2" - 75; 100; 150 mm

1/2"

1/2" M x 3/8" F



25 years
GUARANTEE

CrV
steel

1/2"

x23



Ref.	m[kg]	⊞	EAN
08-616	3,5	0/6	5907558402704

NEO
TOOLS

Klucze nasadowe

Socket wrenches / Steckschlüssel / Набор сменных головок / Ключи торцевой / Dugókulcskészlet / Trusa tubulare / Nástrčné kľuče / Nástrčné kľuče / Nasadni ključji / Veržlerakció antgaliak / Nomainamo galvu komplekts / Padrīnājotmed / Сменяеми накрайници за ключове / Nasadni ključevi / Ključevi natikači / Σετ με καρβάρια / Llaves de vaso / Set di bussole SuperLock / Chaves tubulares / Clefs à douilles / Dopsleutels



1/2" - 8, 9, 10, 11, 12, 13, 14, 15, 16, 17, 18, 19, 20, 21, 22, 23, 24, 25, 26, 27, 28, 29, 30, 32, 34, 35, 36 mm



1/2" - 48T



1/2" - 125; 250 mm



1/2"

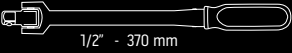

1/2" - 370 mm



1/4" - 4,5, 6,5, 8 mm
PH1, PH2, PH3
H3, H4, H5, H6
TT10, TT15, TT20, TT25, TT27, TT30, TT40



25 years GUARANTEE

CrV steel

1/2"

x33



48



Ref.	m[kg]	☞	EAN
08-618	4,6	0/3	5907558402728



1/2" - 10, 11, 12, 13, 14, 15, 16, 17, 18, 19, 21, 22, 24, 27, 30, 32 mm



1/2" - 48T



1/2" - 75; 250 mm



1/2"

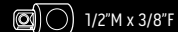

1/2" M x 3/8" F



5/16" - 1/2"

1/4" - H4, H5, H6, H7, H8, H10, H12
TT20, TT25, TT27, TT30, TT40, TT45,
TT50, TT55, TT60



25 years GUARANTEE

CrV steel

1/2"

x38



MM	10	11	12	13	14	15	16	18	19	21	22	24	27	30	32
INCH	3/8	7/16	15/32	1/2		19/32	5/8		3/4	13/16	7/8	15/16	1.1/16	1.1/8	1.1/4
STAR	E12	E14	E16		E18		E20	E22	E24						

Ref.	m[kg]	☞	EAN
08-630	3,7	0/6	5907558402735

Klucze nasadowe

Socket wrenches / Steckschlüssel / Набор сменных головок / Ключи торцевые / Dugókulcskészlet / Trusa tubulare / Nástrčné kľúče / Nástrčné kľúče / Nasadni ključji / Veržlerakció antgáliai / Nomainiāmo galvu komplekts / Padriņvārdmed / Сменяемыми наконечниками за ключовые / Nasadni ključevi / Ključevi natikači / Set με καριδάκια / Llaves de vaso / Set di bussole SuperLock / Chaves tubulares / Clefs à douilles / Dopsleutels



1/2" - 8, 9, 10, 11, 12, 13, 14, 15, 16, 17, 18, 19, 21, 22, 24, 27, 30, 32 mm



1/2" - 16; 21 mm

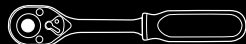

1/2" - 48T



1/2" - 125; 250 mm



1/2"



1/4" - 4.5, 6.5, 8 mm
PH1, PH2, PH3
H3, H4, H5, H6
TT10, TT15, TT20, TT25, TT27, TT30, TT40



1/4"



25 years
GUARANTEE

CrV
steel

1/4"

1/2"

x42



Ref.	m[kg]	☞	EAN
08-621	4,5	0/4	5907558402711



1/4" - 4, 4.5, 5, 5.5, 6, 7, 8, 9, 10, 11, 12, 13 mm
1/2" - 10, 11, 12, 13, 14, 15, 16, 17, 18, 19, 20, 21, 22, 23, 24, 27, 30, 32 mm

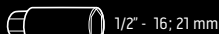

1/2" - 16; 21 mm



1/4" - 48T

1/2" - 48T



1/4" - 50 mm

1/2" - 125; 250 mm



1/4"

1/2" M x 3/8" F



1/4"



1/4"



1/4" - 4.5, 6.5, 8 mm
PH1, PH2, PH3
P21, P22, P23
TT10, TT15, TT20, TT25, TT27, TT30, TT40
H3, H4, H5, H6, H7, H8



8, 10, 12, 13, 14, 17 mm



25 years
GUARANTEE

CrV
steel

1/4"

1/2"

x71



MM	4	4.5	5.5	6	8	10	11	12	13	14	15	16	18	19	21	22	24	27	30	32	
INCH	5/32		7/22		5/16	3/8	7/16	15/32	1/2		19/32	5/8		3/4	13/16	7/8	15/16	1.1/16	1.1/8	1.1/4	
STAR	E5	E6			E10	E12	E14	E16		E18		E20	E22	E24							

Ref.	m[kg]	☞	EAN
08-635	5,7	0/4	5907558406306

NEO
TOOLS



Wysokiej jakości materiał i solidnej konstrukcji walizka
High quality material and sturdy design of case
Высококачественный материал и прочная конструкция кейса



Opakowanie na walizce jasno komunikuje konsumentowi korzyści zestawu
Sleeve on case clearly shows set advantages to a consumer
Обечайка на кейсе с четкой информацией для потребителя о преимуществах набора



Pionowe ułożenie narzędzi w walizce - ułatwia wyszukiwanie i wyjęcie odpowiedniego narzędzia
Vertical arrangement of tools inside case - for easier picking and taking out required tool
Вертикальное расположение инструмента в кейсе - облегчает поиск и выемку нужного инструмента



Nowe wytrzymałe metalowe zapiecia, odporne na korozję
New, strong metal clamps, resistant to corrosion
Новые, прочные металлические защелки, устойчивые к коррозии

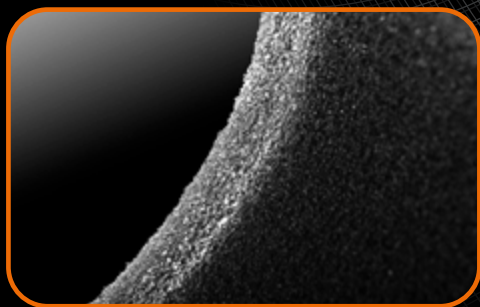

Gruba pianka w walizce zapobiega przesunięciu narzędzi w transporcie
Thick foam in the case prevents tools from shifting when carrying
Толстый поролоновый слой внутри кейса предотвращает перемещение инструмента при транспортировке



Nowe zawiasy walizek - zwiększona stabilność pokrywy i dłuższa żywotność
New case hinges - greater cover stability and longer lifetime
Новые петли в кейсах - повышенная стабильность крышки и долгий срок службы

Klucze nasadowe

Socket wrenches / Steckschlüssel / Набор сменных головок / Ключи торцевые / Dugókulcs bitkészlet / Trusa tubulare / Nástrčné kľuče / Nástrčné kľučče / Nasadni ključiči / Veržlerakció antgallai / Nomainamo galvu komplekts / Padrīnāvētmed / Сменяеми накрайници за ключове / Nasadni ključeviči / Ključeviči natikačiči / Set me karubákia / Llaves de vaso / Set di bussole SuperLock / Chaves tubulares / Clefs à douilles / Dopsleutels

3/4" - 19-21-22-23-24-26-27-29-30-32-35-36-38-41-46-50 mm



100, 200, 400 mm

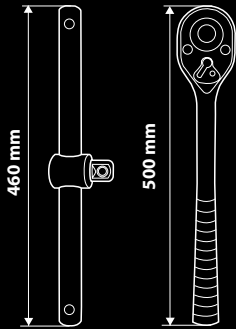

25 years GUARANTEE

CrV steel

x21

3/4"



Ref.	m[kg]	☞	EAN
08-061	14,6	0/1	5907558404173

1/4" - 4-4.5-5-5.5-6-7-8-9-10-11-12-13-14 mm



1/4" - 50, 100 mm



1/4"

1/4" - 150 mm



1/4" - SL4-SL5-SL7
PH1-PH2-PH3
PZ1-PZ2-PZ3
T10-T15-T20-T25-T30-T40
H3-H4-H5-H6-H7-H8

1/4" - 150 mm

1/4"

1.5, 2, 2.5 mm 1/4" - 1/4"

YouTube VIDEO CONTENT



25 years GUARANTEE

CrV steel

x46

1/4"



Ref.	☞	EAN
08-660	0/10	5907558417319

NEO TOOLS

Klucze nasadowe

Socket wrenches / Steckschlüssel / Набор сменных головок / Ключи торцевые / Dugókulcskészlet / Trusa tubulare / Nástrčné kľúče / Nástrčné kľúče / Nasadni ključji / Veržlerakcio antgaliak / Nomainamo galvu komplekts / Padriņvārdmed / Сменяемые наконечники за ключом / Nasadni ključevi / Ključevi natikači / Зет ме карбџакиа / Llaves de vaso / Chavi a bussola / Chaves articuladas / Clefs à douilles / Dopsleutels

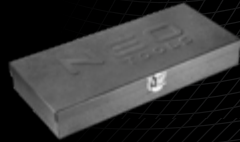
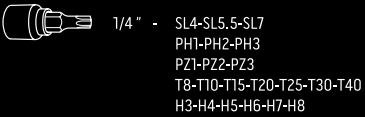
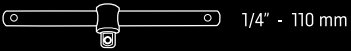
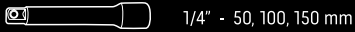
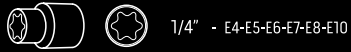
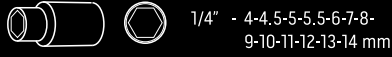
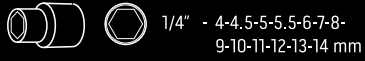

YouTube
VIDEO CONTENT



Ref.		EAN
08-679	5/10	5907558422139



Ref.		EAN
08-661	0/5	5907558417357

Klucze nasadowe

Socket wrenches / Steckschlüssel / Набор сменных головок / Ключи торцеві / Dugókulcskészlet / Trusa tubulare / Nástrčné kľúče / Nástrčné kľúče / Nasadni ključji / Veržlerakcio antgaliai / Nomainamo galvu komplekts / Padgluvinõmed / Сменная накрайница за ключове / Nasadni ključevi / Ključevi natikači / Зет ме карбáкия / Llaves de vaso / Set bussole / Chaves articuladas / Clefs à douilles / Dopsleutels



1/2" - 10-11-12-13-14-15-16-17-18-19
20-21-22-23-24-27-30-32 mm



1/2" - 16, 21 mm



1/2" - 72T

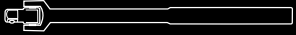

1/2" - 360 mm



1/2" - 125 mm

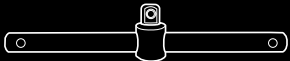

1/2" - 250 mm



1/2"



25 years
GUARANTEE

CrV
steel

1/2"

x25

72



Ref.	m[kg]	☞	EAN
08-674	5,25	0/4	5907558421606

1/2" - 8-10-11-12-13-14-15-16-17-19
21-22-24-27-30-32 mm

1/2" - 16, 21 mm
3/8" - 18 mm

3/8" - 14 mm

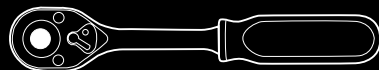

1/2" - 72T

1/2" - 125, 254 mm
3/8" - 254 mm

1/2" - 3/8"
3/8" - 1/2"

1/2", 3/8"



25 years
GUARANTEE

CrV
steel

x28

3/8"

1/2"

4x



14 mm
16 mm
18 mm
21 mm



Ref.	☞	EAN
08-677	0/5	5907558422122

NEO
TOOLS



Klucze nasadowe

Socket wrenches / Steckschlüssel / Набор сменных головок / Ключи торцевые / Dugókulcs bitkészlet / Trusa tubulare / Nástrčné kľúč / Nástrčné kľúče / Nasadni ključ / Veržerakcio antgalai / Nomainamo galvu komplekts / Pādrīnvošmēti / Сменная накладка за ключом / Nasadni ključevi / Ključevi natikači / Σετ με καρόβάρια / Llaves de vaso / Chavi a bussola / Chaves articuladas / Clefs à douilles / Dopsleutels



1/2" - 8-9-10-11-12-13-14-15-16-17-18
-19-20-21-22-24-27-30-32 mm



1/2" - 10-12-14-15-17-19 mm



1/2" - 16, 21 mm

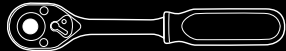

1/2"

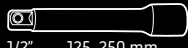

1/2" - 125, 250 mm



1/2"



1/2"



Ref.	📦	EAN
08-662	1/3	5907558417364



1/2" - 10-11-12-13-14-15-16-17-18
-19-20-21-22-24-27-30-32 mm



1/2" - 10-11-12-13-14-15-17-19 mm



1/2" - 16, 21 mm

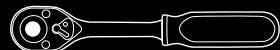

1/2"

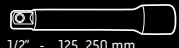

1/2" - 125, 250 mm



1/2" - 5/16"



5/16" - FD8-FD10-FD12
PH1-PH2-PH3-PH4
PZ1-PZ2-PZ3-PZ4
T20-T25-T30-T40-T45-T50-T55
H4-H5-H6-H8-H10-H12-H14



YouTube
VIDEO CONTENT



Ref.	📦	EAN
08-663	0/4	5907558417296

NEO
TOOLS

Klucze nasadowe

Socket wrenches / Steckschlüssel / Набор сменных головок / Ключи торцевые / Dugókulcs bitkészlet / Trusa tubulare / Nástrčné kľuče / Nástrčné kľučie / Nasadni ključji / Veržlerakcio antgaliai / Nomainamo galvu komplekts / Pārslūpītmed / Сменная накрутница за ключове / Nasadni ključevi / Ključevi natikači / Σετ με καρδιάκια / Llaves de vaso / Set bussola / Chaves articuladas / Clefs à douilles / Dopsleutels



1/2" - 10-11-12-13-14-15-16-17-18-19
20-21-22-23-24-27 mm

1/4" - 4-5-5,5-6-7-8-10-11-12-13 mm



1/2" - 72T

1/4" - 72T

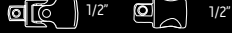

1/2" - 16, 21 mm

1/2" - 125, 250 mm
1/4" - 100 mm



1/4" - 150 mm



1/4"



1,5-2-2,5 mm



1/4" - TX8, TX10, TX15, TX20, TX25, TX27,
TX30, TX40, PH0, PH1, PH2, PH3,
PZ1, PZ2, PZ3, SL4, SL5,5, SL7, HEX 3,
4, 5, 6, 8, 10, 1/8", 9/64", 5/32",
3/16", 7/32", 1/4", 5/16", SPLINE 6, 8



Ref.	☞	EAN
08-673	0/4	5907558421613



1/2" - 14-15-16-17-18-19-20-22-24-27-30-32 mm

1/4" - 4-4,5-5-5,5-6-7-8-9-10-11-12-13-14 mm

1/2" - 16, 21 mm

1/2" - 72T
1/4" - 72T

1/4" - 150 mm

1/4" - 150 mm

1/2" - 72T
1/4" - 72T

1/2" - 125, 250 mm
1/4" - 50, 100 mm

1/4" - 115 mm



8-10-11-12-13-14-17-19-22 mm

1/2" - 5/16"

1/4" - SL4-SL5,5-SL7
PH1-PH2
PZ1-PZ2
T8-T10-T15-T20-T25-T30
H3-H4-H5-H6

5/16" - SL8-SL10-SL12
PH3-PH4
PZ3-PZ4
T40-T45-T50-T55
H8-H10-H12-H14





Ref.	☞	EAN
08-672	0/4	5907558421620

Klucze nasadowe

Socket wrenches / Steckschlüssel / Набор сменных головок / Ключи торцевые / Dugókulcs bitkészlet / Trusa tubulare / Nástrčné kľuče / Nástrčné kľuče / Nasadni ključji / Veržlerakció antgali / Nomainamo galvu komplekts / Padriņģuvidēt / Сменная накладка за ключове / Nasadni ključevi / Ključevi natikači / Зет ме карбидна / Llaves de vaso / Chavi a bussola / Chaves articuladas / Clefs à douilles / Dopsleutels

 1/2" - 10-13-15-16-17-18-19-20-21
-22-23-24-27-30-32 mm

 1/4" - 4-4.5-5-5.5-6-6.5-7-8-9
-10-11-12-13-14 mm

 1/2" - 14-15-17-19 mm
1/4" - 6-7-8-9-10-11-12-13 mm

 1/2"
1/4"

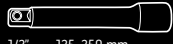
 1/2" - 125, 250 mm
1/4" - 50, 100 mm

 1/2" 1/4"

 1/2" - 16, 21 mm

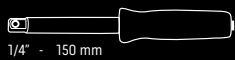
 1/4" - 150 mm

 1/4" - 5/16"

 1/2" - 5/16"

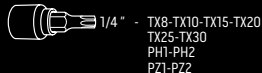
 1/4" - TX8-TX10-TX15-TX20
TX25-TX30
PH1-PH2
PZ1-PZ2
FD4-FD5, 5-FD7
H3-H4-H5-H6

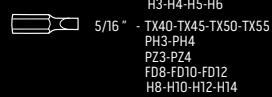
 5/16" - TX40-TX45-TX50-TX55
PH3-PH4
PZ3-PZ4
FD8-FD10-FD12
H8-H10-H12-H14

 YouTube
VIDEO CONTENT



 TÜV Rheinland
CERTIFIED

25
years
GUARANTEE

CrV
steel

x86

1/2"

1/4"

 

 72 

 

 

Ref.		EAN
08-664	0/4	5907558417302

 1/2" - 10-11-12-13-14-15-16-17-18-19
-20-21-22-23-24-27-30-32 mm

 1/4" - 4-4.5-5-5.5-6-7-8-9-10
-11-12-13-14 mm

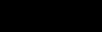
 1/2" - 14-15-17-19 mm
1/4" - 6-7-8-9-10-11-12-13 mm

 1/2"
1/4"

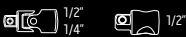
 1/2" 1/4"

 1/2" - 125, 250 mm
1/4" - 50, 100 mm

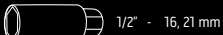
 1/2" - 16, 21 mm

 1/4" - 150 mm

 1/4" - 150 mm

 1/4" - 150 mm

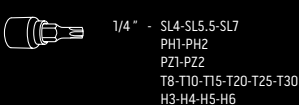
 1/4" - SL4-SL5, 5-SL7
PH1-PH2
PZ1-PZ2
T8-T10-T15-T20-T25-T30
H3-H4-H5-H6

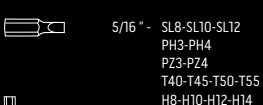
 5/16" - SL8-SL10-SL12
PH3-PH4
PZ3-PZ4
T40-T45-T50-T55
H8-H10-H12-H14

 1.5-2-2.5 mm

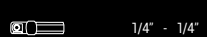
 1/4" - 1/4"

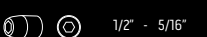
 1/2" - 5/16"

 YouTube
VIDEO CONTENT



 TÜV Rheinland
CERTIFIED

25
years
GUARANTEE

CrV
steel

x94

1/2"

1/4"

 72 

 

Ref.		EAN
08-665	0/4	5907558417371

NEO
TOOLS

Klucze nasadowe

Socket wrenches / Steckschlüssel / Набор сменных головок / Ключи торцевые / Dugókulcs bitkészlet / Trusa tubulare / Nástrčné kľuče / Nástrčné kľuče / Nasadni ključiči / Veržlerakció antgatalai / Nomainamo galvu komplekts / Pārslūpētmed / Сменная накладка за ключом / Nasadni ključeviči / Ključeviči natikačiči / Σετ με καρδιάκια / Llaves de vaso / Chavi a bussola / Chaves articuladas / Clefs à douilles / Dopsleutels

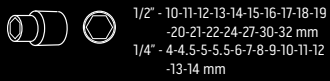

1/2" - 10-11-12-13-14-15-16-17-18-19
-20-21-22-24-27-30-32 mm
1/4" - 4-4.5-5-5.5-6-7-8-9-10-11-12
-13-14 mm

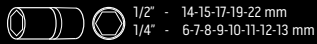

1/2" - 14-15-17-19-22 mm
1/4" - 6-7-8-9-10-11-12-13 mm

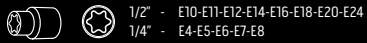

1/2" - E10-E11-E12-E14-E16-E18-E20-E24
1/4" - E4-E5-E6-E7-E8



1/2" / 1/4"

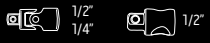

1/2" / 1/4"

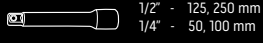

1/2" - 125, 250 mm
1/4" - 50, 100 mm



1/2" - 16, 21 mm



1/4"



1/4" - 150 mm

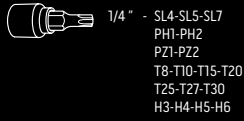

1/4" - SL4-SL5-SL7
PH1-PH2
PZ1-PZ2
T8-T10-T15-T20
T25-T27-T30
H3-H4-H5-H6

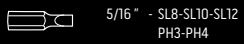

5/16" - SL8-SL10-SL12
PH3-PH4
PZ3-PZ4
T40-T45-T50-T55-T60
H7-H8-H10-H12-H14

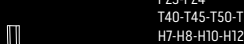

1/2" - 1.3-1.5-2-2.5 mm



1/2" - 5/16"



1/4" - 1/4"



YouTube
VIDEO CONTENT



Ref.	⊞	EAN
08-666	0/4	5907558417340

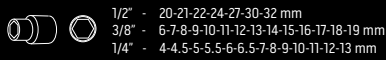

1/2" - 20-21-22-24-27-30-32 mm
3/8" - 6-7-8-9-10-11-12-13-14-15-16-17-18-19 mm
1/4" - 4-4.5-5-5.5-6-6.5-7-8-9-10-11-12-13 mm

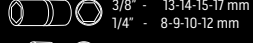

3/8" - 13-14-15-17 mm
1/4" - 8-9-10-12 mm

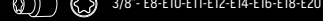

3/8" - E8-E10-E11-E12-E14-E16-E18-E20



1/2" - 125, 250 mm
3/8" - 75, 150 mm
1/4" - 50



1/2" - 125, 250 mm
3/8" - 75, 150 mm
1/4" - 50



1/2" - 125, 250 mm
3/8" - 75, 150 mm
1/4" - 50



1/2" - 16, 21 mm



1/4" - 150 mm



1/2" - 250 mm



1/2" - 250 mm

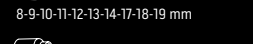

8-9-10-11-12-13-14-17-18-19 mm

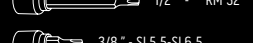

1/2" - RM 52

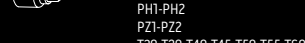

3/8" - SL5-SL6.5
PH1-PH2
PZ1-PZ2
T20-T30-T40-T45-T50-T55-T60
H3-H4-H5-H6

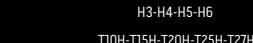

T10H-T15H-T20H-T25H-T27H
T30H-T40H-ST20-ST25-ST30
HEX3-HEX4-HEX5-HEX6
FD4-FD5.5-FD7-PH1-PH2-PH3

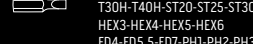

1/4"

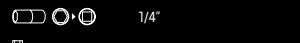

1.5-2-2.5-3-4-5-6-8-10 mm



YouTube
VIDEO CONTENT



Ref.	⊞	EAN
08-667	0/2	5907558417333

Klucze nasadowe

Socket wrenches / Steckschlüssel / Набор сменных головок / Ключи торцевые / Dugkulcs szerszámkészlet / Trusa tubulare / Nástrčné klúče / Nástrčné klúče / Nasadni ključici / Veržlerákció antigalíai / Normaināma galvu komplekts / Padrunvītmed / Сменными наконечниками за ключевое / Nasadni ključevi / Ključevi natičaki / Σει με καρδιάκια / Llaves de vaso / Chavi a bussola / Chaves articuladas / Clefs à douilles / Dopsleutels

- 3/8" - 9-10-11-12-13-14-15-16-17-18-19 mm
1/4" - 4-4.5-5-5.5-6-7-8-9-10-11-12-13-14 mm
- 1/2" - 10-11-12-13-14-15-16-17-18-19
-20-21-22-24-27-30-32 mm
- 1/2" - 10-12-13-14-17-19 mm
3/8" - 10-11-12-13-14-15 mm
1/4" - 4-5-6-7-8-9 mm
- 1/2" - E20-E22-E24
3/8" - E10-E11-E12-E14-E16-E18
1/4" - E4-E5-E6-E7-E8
- 1/2" 3/8" 1/4" 3/8"(M)x 1/2"(F)
- 1/2" 3/8" 1/4"
- 1/2" - 125, 250 mm
3/8" - 75, 150 mm
1/4" - 50, 100 mm
- 1/4" - 150 mm
- 1/4" 3/8" - 16, 21 mm
- 8-9-10-11-12-13-14-15-16-17-18-19 mm
- 8x10 mm 12x13 mm 17x19 mm
- 3/8" - FD4-FD5.5-FD6.5
PH1-PH2-PH3
T30-T40-T45-T50-T55
H3-H4-H5-H6-H8-H10
PZ1-PZ2-PZ3
- 5/16" - FD4-FD5.5-FD7
PH1-PH2-PH3
T10H-T15H-T20H-T25H
T27H-T30H-T40H
ST20-ST25-ST30
HEX3-HEX4-HEX5-HEX6
- 1/4" 1.5-2-2.5-3-4-5-6-8-10 mm



TUV Rheinland
CERTIFIED

25 years
GUARANTEE

CrV steel

x156

1/2"

3/8"

1/4"

72

Ref.	☞	EAN
08-668	0/2	5907558417326

- 1/2" - 10-11-12-13-14-15-16-17-18-19-20-21-22-24-27-30-32 mm
3/8" - 10-11-12-13-14-15-16-17-18-19 mm
1/4" - 4-4.5-5-5.5-6-7-8-9-10-11-12-13-14 mm
- 1/2" - 16-17-18-19-22 mm
3/8" - 10-11-12-13-14-15 mm
1/4" - 4-5-6-7-8-9-10 mm
- 1/2" - E20-E24
3/8" - E10-E11-E12-E14-E16-E18
1/4" - E4-E5-E6-E7-E8
- 1/2" - 72T
3/8" - 72T
1/4" - 72T
- 1/2" - 125, 250 mm
3/8" - 150 mm
1/4" - 50, 100 mm
- 1/4" - FD4-FD5.5-FD6.5-FD7
PD0-PD1-PD2
T8-T9-T10-T15-T20-T25-T27-T30
TT8-TT9-TT10-TT15-TT20
TT25-TT27-TT30
H3-H4-H5-H6
PZ0-PZ1-PZ2
- 1/2" - 16, 21 mm 3/8" - 14 mm
3/8" - 18 mm
- 1/4" 1/2" 3/8" 1/4"
- 1/4" 1/2" 3/8" 1/4"
- 1.27-1.5-2-2.5-3-4-5 mm
- 5/16" - FD8-FD10-FD12
T40-T45-T50-T55-T60-T70
TT40-TT45-TT50-TT55-TT60-TT70
PZ3-PZ4
H7-H8-H10-H12-H14
- 3/8"(M)x 1/2"(F) L=25mm 30pcs

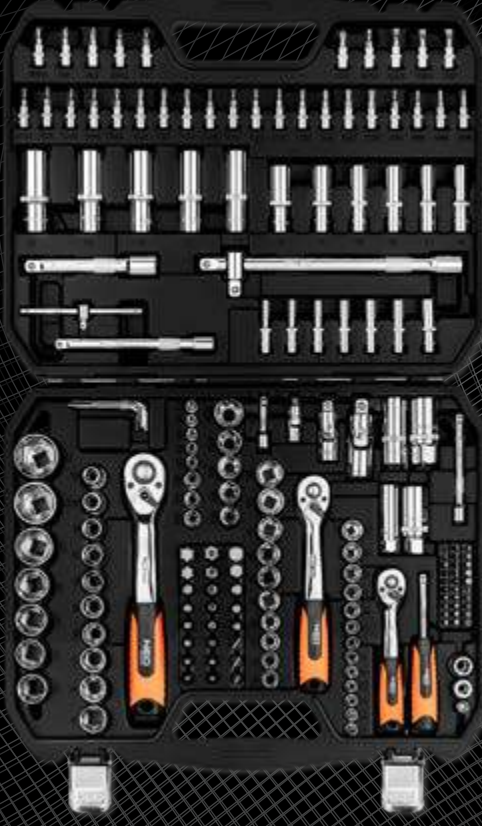

TUV Rheinland
CERTIFIED

25 years
GUARANTEE

CrV steel

x182

1/4"

3/8"

1/2"

72

Ref.	☞	EAN
08-680	0/2	5907558422146

Klucze nasadowe

Socket wrenches / Steckschlüssel / Набор сменных головок / Ключи торцевые / Dugőkulcs szerszámkészlet / Trusa tubulare / Nástrčné klúče / Nástrčné klúče / Nasadni ključji / Veržlerakció antigaljai / Normaināma galvu komplekts / Pradrnövrtmed / Сменная накрутинци за ключове / Nasadni ključevi / Ključevi natičaki / Σετ με καρυδάκια / Llaves de vaso / Set busssole / Chaves articuladas / Clefs à douilles / Dopsleutels



1/2" - 10-11-12-13-14-15-17-19-20-21-22-24-27-30-32 mm
 3/8" - 10-11-12-13-14-15-16-17-18-19 mm
 1/4" - 4-4,5-5-5,5-6-7-8-9-10-11-12-13-14 mm



1/2" - 16-17-18-19-22 mm
 3/8" - 10-11-12-13-14-15 mm
 1/4" - 4-5-6-7-8-9-10 mm



1/2" - E18-E20-E22-E24
 3/8" - E8-E10-E12-E14-E16
 1/4" - E4-E5-E6-E7-E8



1/2" - 72T; 3/8" - 72T; 1/4" - 72T



1/2" - 125, 250 mm
 3/8" - 125 mm
 1/4" - 50, 100 mm



1/2" - 16, 21 mm
 3/8" - 18 mm



1/2" - 1/2"
 3/8" - 3/8"
 1/4" - 1/4"



1/2" - T55-T60
 1/4" - SL4-SL5, 5-SL6, 5-SL7
 PZ1-PZ2-PZ3, PH1-PH2-PH3
 T8-T9-T10-T15-T20-T25-T27-T30
 TT8-TT9-TT10-TT15-TT20-TT25-TT27-TT30
 H3-H4-H5-H6



1/4" - 115 mm

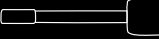

1/4" - 210 mm



1/4" - 150 mm



8-9-10-11-12-13-14-15-16-17-18-19 mm

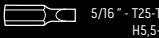

5/16" - T25-T27-T30-T35-T40-T45-T50
 H5,5-H6-H7-H8, SL6-SL6,5-SL8
 PH3-PH4, PZ3-PZ4, M5-M6-M8-M10



1/4" - H3, H4, H5, H6, H3, H4, H5, H6
 PH1, PH2, PZ1, PZ2, T8, T10, T15, T20, T25, TT10, TT15, TT20, TT25, TT40, TT8, TT10, TT20, TT25, M5, M6, M8, SL4, SL5, SL5,5, TRI-WING 1, 2, 3, TORQ 6, 8, 10, S1, S2, SL4, SL6, SL8



1/2" - 5/16"
 3/8" - 5/16"
 1/4" - 5/16"



(1,27-1,5-2mm) x 2
 2,5-3-4-5 mm

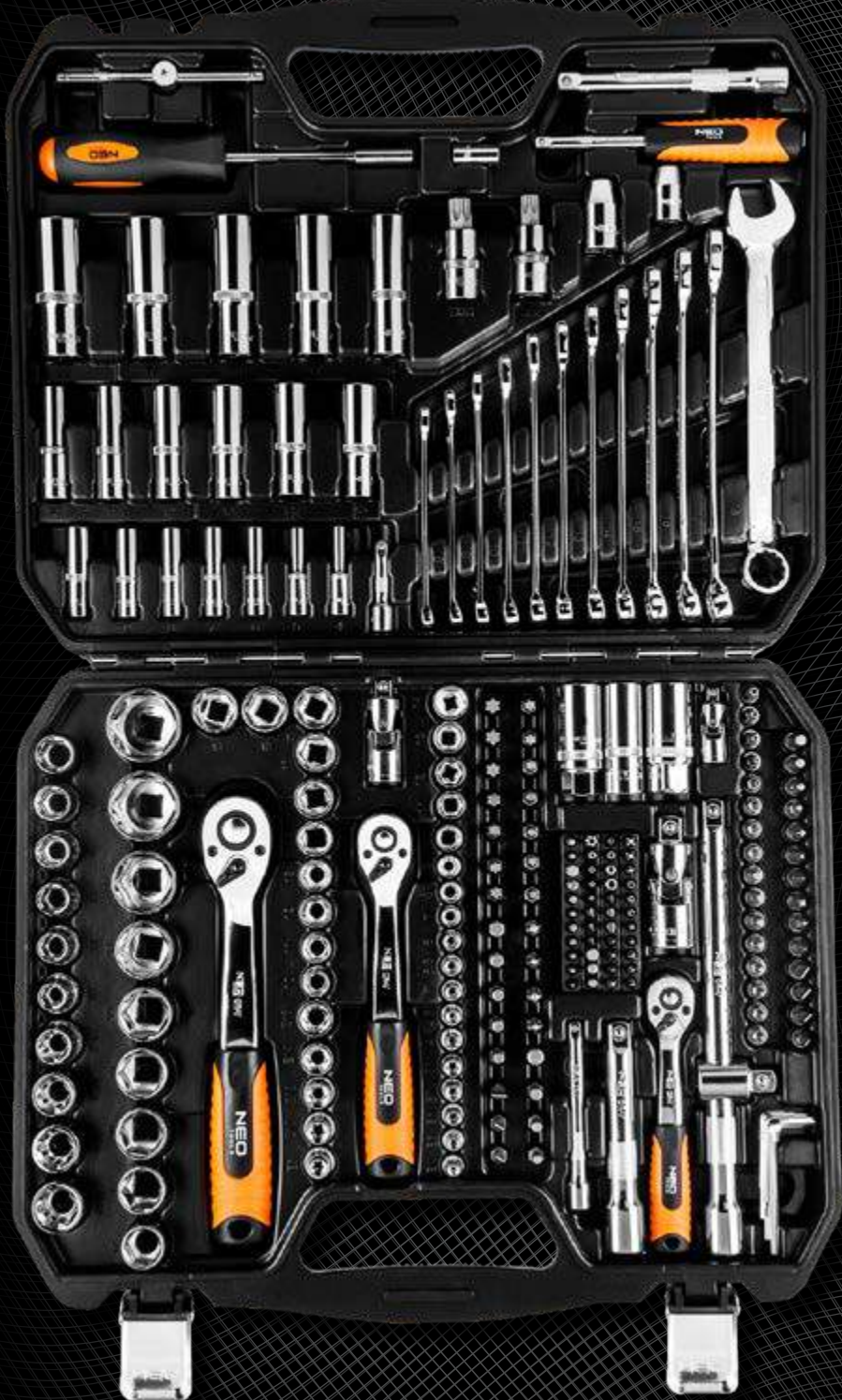

Ref.	☞	EAN
08-671	0/2	5907558421637

Klucze nasadowe

Socket wrenches / Steckschlüssel / Набор сменных головок / Ключи торцевые / Dugókulcskészlet / Trusa tubulare / Nástrčné kľúče / Nástrčné kľúče / Nasadni ključji / Veržlerakció antigaljai / Nomaināmo galvu komplekts / Padrunvõtmēt / Сменяемыми наконечниками за ключом / Nasadni ključjevi / Ključjevi natikači / Зет ме карбидна / Llaves de vaso / Set bussole / Chaves articuladas / Clefs à douilles / Dopsleutels



- 1/2" - 10-13-15-16-17-18-19-20-21-22-23-24-27-30-32 mm
7/16", 1/2", 9/16", 5/8", 11/16", 3/4", 13/16", 7/8"
- 3/8" - 10-11-12-13-14-15-16-17-18-19 mm
- 1/4" - 3.5-4-4.5-5-5.5-6-6.5-7-8-9-10-11-12-13-14 mm
3/8", 11/32", 5/16", 9/32", 1/4", 5/32", 3/16"



- 1/2" - 15-16-17-18-19-22 mm
- 3/8" - 10-11-12-13-14-15 mm
- 1/4" - 4-5-6-7-8-9-10 mm



- 1/2" - E16-E18-E20-E22-E24
- 3/8" - E10-E11-E12-E14
- 1/4" - E4-E5-E6-E7-E8

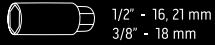

- 1/2" - 16, 21 mm
- 3/8" - 18 mm

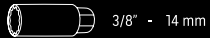

- 3/8" - 14 mm



- 1/2" - 125, 250 mm
- 3/8" - 75, 250 mm
- 1/4" - 50, 100 mm



- 9pcs



- 1/4" - 110 mm

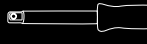

- 1/4"



- 1/4"



- 1/4"



- 1/2" - 72T
- 3/8" - 72T
- 1/4" - 72T



- 1/2"
- 3/8"
- 1/4" x 2
- 1/2"
- 3/8"
- 1/4"

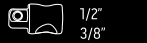

- 1/2"
- 3/8"



- 1/4"
- 1/4"x1/4"
- 1/4"x3/8"

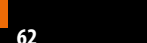
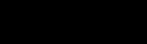
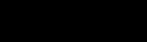
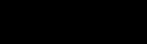
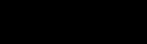
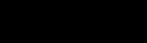
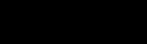
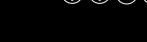
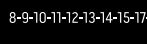
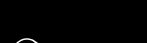

SUPER size



Ref.	Icon	EAN
08-681	1/2	5907558422153

Końcówka Spline na nasadce

Spline bit / Spline-Endstück / Наконечник Spline / Наконечник „Spline“ / Spline bit / Punct Spline / Nástavec Spline / Nástavec Spline / Nastavek Spline / Antgalis Spline / Uzgalis Spline / Spline-otsak / Накрайник Spline / Nastavak Spline / Nastavak Spline / Mūt Spline / Punta Spline / Inserto Spline su bussola / Ponteiro Spline / Embout Spline / Spline eindstuk

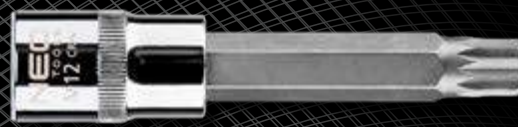
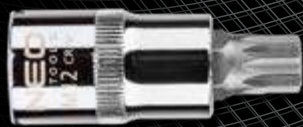

Ref.	info	L[mm]	⊞	EAN
08-730	M5	55	12/144	5907558411911
08-731	M6	55	12/144	5907558411928
08-732	M8	55	12/144	5907558411935
08-733	M10	55	12/144	5907558411942
08-734	M12	55	12/160	5907558411959
08-735	M14	55	12/160	5907558411966
08-736	M16	55	12/144	5907558411973

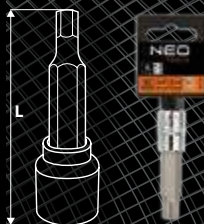

Ref.	info	L[mm]	⊞	EAN
08-740	M5	100	12/96	5907558411980
08-741	M6	100	12/96	5907558411997
08-742	M8	100	12/96	5907558412000
08-743	M10	100	12/96	5907558412017
08-744	M12	100	12/96	5907558412024
08-745	M14	100	12/96	5907558412031
08-746	M16	100	12/96	5907558412048

Końcówki Torx na nasadce

Torx bit on socket / Torx-Einsatz auf Aufsatz / Головка сменная с насадкой Torx / Наконечник «Torx» на насадку / Torx bit / Cap tubulara cu antrenor torx / Koncovka Torx na nástavce / Koncovka Torx na nástavce / Nastavek Torx za nasadni ključ / Torcinis antgalis su laikikliu / Nomaināma galva ar Torx uzgali / Torx-otsak radruņil / Накрайник Torx на наставката / Nastavak Torx na kapici / Nastavak Torx za nasadke / Карубάκι με μύτη Torx / Vaso torx / Inserto Torx con bussola / Ponteiros Torx no bico / Embouts Torx sur ajutage / Trox eindstuk op dop



Ref.	info	L[mm]	L ₁ [mm]	⊞	EAN
08-750	T20	55	17	12/144	5907558409604
08-751	T25	55	17	12/144	5907558409611
08-752	T27	55	17	12/144	5907558409628
08-753	T30	55	17	12/144	5907558409635
08-754	T40	55	17	20/160	5907558409642
08-755	T45	55	17	20/160	5907558409659
08-756	T50	55	17	12/144	5907558409666
08-757	T55	55	17	20/160	5907558409673
08-758	T60	55	17	12/144	5907558417388
08-759	T70	55	17	12/144	5907558417395



Ref.	info	L[mm]	L ₁ [mm]	⊞	EAN
08-760	T20	100	62	12/96	5907558409680
08-761	T25	100	62	20/100	5907558409697
08-762	T27	100	62	20/100	5907558409703
08-763	T30	100	62	20/100	5907558409710
08-764	T40	100	62	12/96	5907558409727
08-765	T45	100	62	20/100	5907558409734
08-766	T50	100	62	20/100	5907558409741
08-767	T55	100	62	20/100	5907558409758

Końcówki sześciokątne na nasadce

Hexagonal bits on socket / Sechskanteinsätze auf Aufsatz / Головки шестигранные с насадкой / Наконечники шестигранные на насадку / Imbusz bit / Trusa capete tubulara cu antrenor / Koncovky šestihřanné na nástavce / Šestihřanné koncovky na nástavce / Šestikotni nastavci za nasadni ključ / Šešiakampiai antgaliai su laikikliu / Nomaināma galva ar sešstūra uzgaliem / Kuuskantotsakud radruņil / Шестоъгълни крайници на наставката / Šesterokotni nastavci na kapici / Šestougaoni nastavci za nasadke / Карубάκι με μύτη εξαγώνως / Vasos destornilladores hexagonales / Inserto esagonal con bussola / Ponteiros hexagonais no bico / Embouts à 6 pans sur ajutage / Zeskant eindstukken op dop

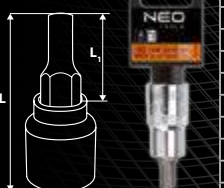
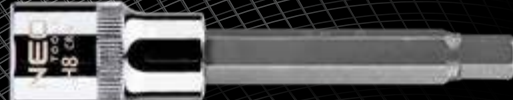

Ref.	info	L[mm]	L ₁ [mm]	⊞	EAN
08-770	H5	55	17	20/140	5907558409765
08-771	H6	55	17	12/144	5907558409772
08-772	H7	55	17	20/160	5907558409789
08-773	H8	55	17	12/144	5907558409796
08-774	H10	55	17	20/160	5907558409802
08-775	H12	55	17	20/160	5907558409819
08-776	H14	55	17	20/160	5907558409826
08-777	H17	55	17	20/160	5907558409833
08-778	H19	55	17	12/96	5907558409840

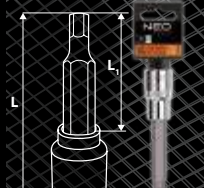

Ref.	info	L[mm]	L ₁ [mm]	⊞	EAN
08-780	H5	100	62	12/96	5907558409857
08-781	H6	100	62	20/100	5907558409864
08-782	H7	100	62	12/96	5907558409871
08-783	H8	100	62	20/100	5907558409888
08-784	H10	100	62	20/100	5907558409895

Końcówki sześciokątne na nasadce

Hexagonal bits on socket / Sechskanteinsatz auf Aufsatz / Головки шестигранные с насадкой / Наконечники шестигранные на насадку / Imbusz kulcs készlet / Trusa capete tubulare cu antrenor / Koncovky šestihřanné na nástavce / Šestihřanné koncovky na nástavce / Šestkotni nastavki za nasadni ključ / Šešakampiai antgaliai su laikikliu / Nomaīnātā galva ar sešstūra uzgaliem / Kuuskantotsakud padrūnīl / Шестъъгълни накрайници на наставката / Šesterokutni nastavci na kapici / Šestougaoni nastavci za nasadke / Καρυδάκι με μίτς εξαγώνες / Vasos destornilladores hexagonales / Chiave esagonale con bussola / Ponteiros hexagonais na bico / Embouts à 6 pans sur ajutage / Zeskant eindstukken op dop



⚙️ H4, H5, H6, H7, H8, H10, H12, H14, H17

Ref.	m[kg]	L[mm]	⚙️	EAN
08-705	1,1	55	0/12	5907558409253



⚙️ H4, H5, H6, H7, H8, H10, H12, H14, H17

Ref.	m[kg]	L[mm]	⚙️	EAN
08-706	1,7	100	0/12	5907558409260

Końcówki Torx na nasadce

Torx bit on socket / Torx-Einsatz auf Aufsatz / Головка сменная с насадкой Torx / Наконечник «Torx» на насадку / Torx kulcskészlet / Cap tubulara cu antrenor torx / Koncovka Torx na nástavce / Koncovka Torx na nástavce / Nastavek Torx za nasadni ključ / Torcinis antgalis su laikikliu / Nomaīnātā galva ar Torx uzgali / Torx-otsak padrūnīl / Накрайник Torx на наставката / Nastavak Torx na kapici / Nastavak Torx za nasadke / Καρυδάκι με μίτς Torx / Vaso torx / Chiave Torx con bussola / Ponteiros Torx na bico / Embouts Torx sur ajutage / Trox eindstukken op dop



⚙️ T20, T25, T27, T30, T40, T45, T50, T55, T60

Ref.	m[kg]	⚙️	EAN
08-707	1,0	0/12	5907558409277

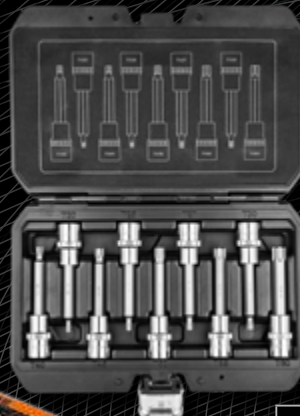

⚙️ T20, T25, T27, T30, T40, T45, T50, T55, T60

Ref.	m[kg]	⚙️	EAN
08-708	1,6	0/12	5907558409284



06-107

Zestaw bitów Torx

Torx bit set / Bitsatz Torx / Набор насадок torx / Набор наконечников «torx» / Torx bitkészlet / Set de bituri torx / Sada bitů Torx / Súprava bitov Torx / Antgalių kompleksas „Torx“ / Torx uzgali kompleksis / Padrunvõlmete komplekt Torx / Комплект битоое torx / Set torx bitova / Komplet torx bitova / Set μίτες torx / Juego de puntas torx / Inserti Torx, Spline, esagonali / Jogo de bites torx / Ensemble de bits Torx / Set van Torx bits



H6, H7, H8, H10, H12
T25, T30, T40, T45, T50, T60
M6, M8, M10, M12, M14



H5, H6, H7, H8, H10, H12, H14, H17, H19
T20, T25, T27, T30, T40, T45, T50, T55, T60, T70
M5, M6, M8, M10



T20, T25, T27, T30, T40, T45, T50, T55, T60



Ref.	☞	EAN
08-713	0/3	5907558420180

S2
steel

CrV
steel

1/2"

x49



Końcówki i nasadki torx

Torx bits and socket set / Torx-Aufsätze / Наконечники и головки торцевые Torx / Набор жпал та насадок «torx» / Torx kulcskészlet / Set canule «torx» și fixări / Биты и наставки Torx / Súprava klúčov torx(bity, klúče, hlavice) / Garnitura nastavkov z vpenjalom / Antgalių Torx ir galvūčių rinkinys / Torx atslėgu un mucipni kompleksis / «Torx» otsikute ja padrunite komplekt / Вложки и накрайници / Set Nasadnih ključeva I biceva / Set biceva I gedora / Συλλογή από μίτες και καριδάκια / Puntas destornilladoras y vasos TORX / Inserti Torx, Tamper Torx e bussole Spline / Ponteiros e Bocais Torx / Embouts et douilles Torx / Torx eindstukken en doppen

- E4, E5, E6, E7, E8, E10, E11, E12, E14, E16, E18, E20
- T10, T15, T20, T25, T27, T30, T40, T45, T50, T55, T60
- TT10, TT15, TT20, TT25, TT27, TT30, TT40, TT45, TT50, TT55



Ref.	☞	EAN
08-711	0/12	5907558417111



S2
steel

CrV
steel

x34

3/8"



Zestaw bitów z przegubem

Bits set with joint / Gelenk-Steckschlüssel-Satz / Набор насадок с шарниром / Набор наконечників із шарніром / Bitkészlet / Set de bituri cu clichiet / Sada bitů s kloubem / Súprava bitov s klbom / Set pregibnih bitov / Antgalių rinkinys su lankstu / Uzgali ar šarmū, kompleksis / Paindego padrunvõlmete komplekt / Комплект битоое с шарнир / Set bitova sa zglobom / Komplet bitova sa zglobom / Set μίτες με άρθρωση / Juego de puntas acodadas / Set di inserti / Jogo de bites com articulação / Ensemble de bits avec articulation / Set voor bits met spilverbinding



SL4, SL6
PH1, PH2
H3, H4, H5, H6
T8, T10, T15, T20, T25, T27, T30, T40

CrV
steel

1/4"

x16



Ref.	☞	EAN
08-714	0/20	5907558420234

Końcówki wkrętakowe

Driver bits / Einsätze für Schraubendreher / Nasadki / Наконечники викруткові / Dugókulcs bitkészlet / Set bit / Šroubovákové nástavce / Skrutkovacie nástavce / Nastavki za izvijače / Atsuktiuvo antgaliai / Skrūvgrieža uzgali / Kruvikeerajaatsakud / Накраўніццэ за омеэртка / Nastavci za odvijač / Nastavci za odvijač / Καταβιδόμυτες / Puntas destornilladoras / Inserti lunghi e corti / Ponteiros Chave de fenda / Embouts de tournevis / Schroevendraaierendstukken

- H7, H10, H11, H13, H14, H17, H19, H22, H24
- TS10, TS15, TS20, TS25, TS27, TS30, TS40, TS45, TS50
- T30, T40, T45, T50, T55, T60, T70, T80
- M9, M10, M12, M14, M16
- R7, R8, R9, R10
- H5



S2
steel

CrV
steel

x38

1/4"

1/2"

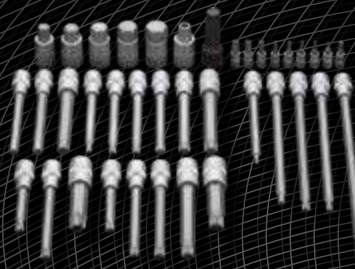

Ref.	☞	EAN
08-710	0/3	5907558417104

Klucze nasadowe TORX

TORX sockets / Steckschlüssel TORX / Топошки сменные Torx / Ключи торцевые «TORX» / Torx kulcskészlet / Chei tubulare TORX / Nástrčné kľúče TORX / Kľúče nástrčné torxové / Kľučiči nasadni TORX / Torciniu galvučių komplektas / TORX uzmaucamās galatslēgas / TORX padrūnā / Комплекты инструментов тип TORX / Nasadni TORX kľučevići / Nasadni kľučevići TORX / Καρυδάκια TORX / Llaves de vasa TORX / Set di bussole Torx / Chaves articuladas TORX / Cles a douille TORX / TORX dopsluelti



- E10, E11, E12, E14, E16, E18, E20, E22, E24

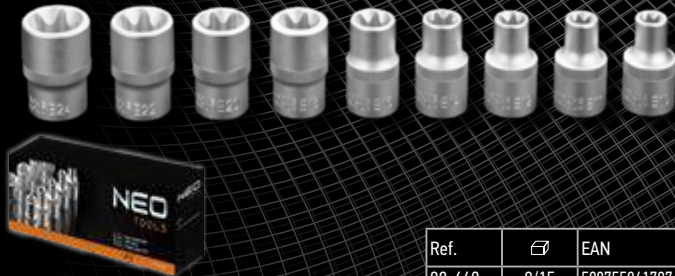

Ref.	⊕	EAN
08-649	0/15	5907558417074

Klucze udarowe torx

Impact Torx bit socket set / Torx-Schlagschrauber-Satz / Набор ударных торцевых ключей Torx / Набор ключів ударних «Torx» / Torx gépi kulcsok / Chei cu impact torx / Nástrčné kľúče torx / Rázové kľúče torx / Udarni nasadni kľučiči Torx / Smūginiai raktai „TORX“ / Triecienslēgas torx / Torx-loökvõtmed / Ударни ключове torx / ударни kľučevići torx / Udarni kľučevići torx / Σετ κρουσικά μπουλονόκλεδα Torx / Llaves de impacto torx / Inserti Torx / Jogo de chaves de percussão torx / Clés à choc torx / Torx slagsleutels

- T25, T27, T30, T40, T45, T50, T55, T60



Ref.	⊕	EAN
08-712	0/20	5907558418620

Klucz Torx

Torx key / Torx-Schlüssel / Ключи Torx / Ключ шестигранный «torx» / Torx kulcs / Chei de tip "torx" / Kľúče Torx / Súprava torx kľúčov (krátke) / Garnitura kľučev torx / Torx raktų komplektas / Torx atslėgu komplekts / "Torx" vōtmete komplekt / Лимбус компл. / Kľučič imbus torx set / Kľuč imbus set / Συλλογή κλειδίων Torx / Llaves torx / Chiave torx / Clefts Torx / Torxleutel

- z otworem
- tamperproof
- с отверстием

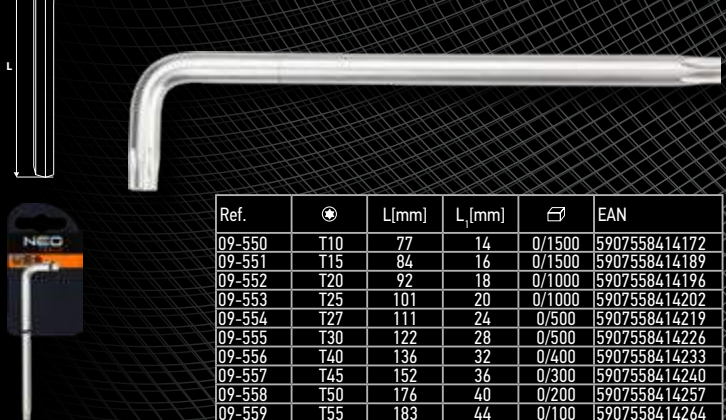

Ref.	⊕	L[mm]	L ₁ [mm]	⊕	EAN
09-550	T10	77	14	0/1500	5907558414172
09-551	T15	84	16	0/1500	5907558414189
09-552	T20	92	18	0/1000	5907558414196
09-553	T25	101	20	0/1000	5907558414202
09-554	T27	111	24	0/500	5907558414219
09-555	T30	122	28	0/500	5907558414226
09-556	T40	136	32	0/400	5907558414233
09-557	T45	152	36	0/300	5907558414240
09-558	T50	176	40	0/200	5907558414257
09-559	T55	183	44	0/100	5907558414264

Klucze oczkowe otwarte

Open end ring spanners / Ringschlüssel offen / Ключи разрезные / Ключи розрізні / Nyitott dugókulcsok / Chei inelare deschise / Očkové kľúče otvorené / Kľúče očkové otvorené / Kľučiči obročni odprti / Kilpiniai raktai, atvirai / Uzgrīžņu atslēga, vaļeļā / Avatūz silmusvōtmed / Отворени азечни ключове / Otvoreni okasti kľučevići / Otvoreni okasti kľuč / Кλειδιά πολυγωνια με άνοιγμα / Llaves de estrella abierta / Chiavi a forchetta / Chave de luneta aberta / Clés polygonales ouvertes / Open ringsleutel



Ref.	⊕ [mm]	⊕	EAN
11-217	12, 14, 16, 17, 18, 19	0/12	5907558420265

Klucz sześciokątny

Hex key / Sechskantschlüssel / Ключ шестигранный / Ключ шестигранный / Imbuskulcs / Cheie cu șase laturi / Kľúč šestihranný / Kľúč imbusový / Inbus kľuč / Šešiakampis raktas / Šeškanšu atslėga / Kuuskant-mutrivõti / Лимбус 6mm / Kľuč imbus / Kluc imbus / Εξαγωνικό κλειδί / Llave hexagonal / Chiave esagonale / Chave hexagonal / Clef hexagonale / Zeskantsleutel

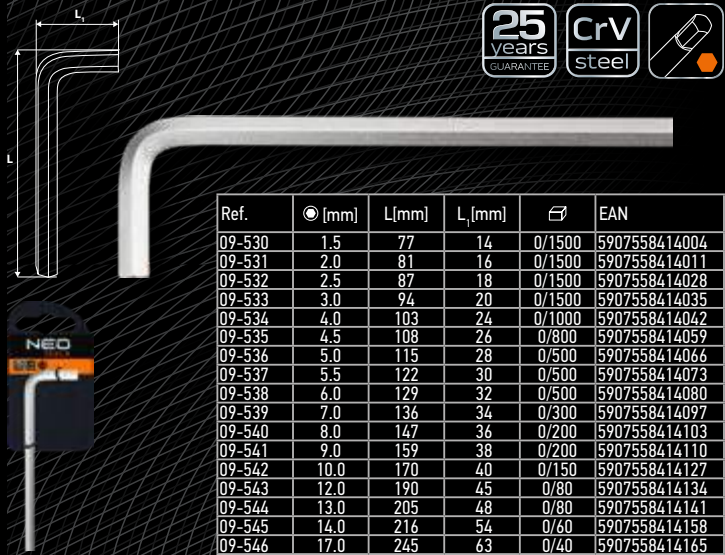

Ref.	⊕ [mm]	L[mm]	L ₁ [mm]	⊕	EAN
09-530	1.5	77	14	0/1500	5907558414004
09-531	2.0	81	16	0/1500	5907558414011
09-532	2.5	87	18	0/1500	5907558414028
09-533	3.0	94	20	0/1500	5907558414035
09-534	4.0	103	24	0/1000	5907558414042
09-535	4.5	108	26	0/800	5907558414059
09-536	5.0	115	28	0/500	5907558414066
09-537	5.5	122	30	0/500	5907558414073
09-538	6.0	129	32	0/500	5907558414080
09-539	7.0	136	34	0/300	5907558414097
09-540	8.0	147	36	0/200	5907558414103
09-541	9.0	159	38	0/200	5907558414110
09-542	10.0	170	40	0/150	5907558414127
09-543	12.0	190	45	0/80	5907558414134
09-544	13.0	205	48	0/80	5907558414141
09-545	14.0	216	54	0/60	5907558414158
09-546	17.0	245	63	0/40	5907558414165

Klucze sześciokątne

Hex key set / Sechskantschlüssel / Ключи шестигранные / Ключ шестигранный / Imbuskulcs készlet / Set chei cu șase laturi / Šestihranný kľúč / Súprava imbus kľúčov (dlhá) / Garnitura imbus kľučev / Šešiakampių raktų komplektas / Šeškanšu atslėgu komplekts / Kuuskant-mutrivõtmete komplekt / Лимбус компл. / Kľučič imbus set / Kľuč imbus set / Συλλογή εξαγωνικών κλειδίων / Llaves Allen / Chiavi esagonali / Chaves hexagonais / Clefts à 6 pans / Zeskantsleutels



⊕ [mm]	L[mm]	L ₁ [mm]
1.5	63	15
2.0	75	17
2.5	87	20
3.0	90	23
4.0	100	27
5.0	116	32
6.0	137	37

Ref.	⊕	EAN
09-517	10/100	5907558410273

Klucze sześciokątne

Hex key set / Sechskantschlüssel / Ключи шестигранные / Ключ шестигранный / Imbuskulcs készlet / Set chei cu șase laturi / Šestihránný klíč / Súprava imbus klúčov (dlhé) / Garnitura imbus ključev / Šešakampij raktu komplektas / Seškanšu atslėgų komplektas / Kuuskant-mitritvõtmete komplekt / Лимбусы компл. / Ključ imbus set / Ključ imbus set / Συλλογή εξαγωνικών κλειδών / Llaves Allen / Chiavi esagonali colorate / Chaves hexagonais / Clefs à 6 pans / Zeskantsleutels

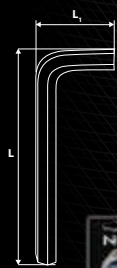

- kuliste końcówki o kącie roboczym do 30 stopni
- kolorowy kod ułatwiający wybór rozmiaru
- SNCM+V wysoko gatunkowa stal stopowa

- rounded tips with working angle of up to 30 degrees
- color-coded for easy size selection
- SNCM+V extra-fine alloy steel

- наконечники шаровидные, рабочий угол 30°
- цветовая кодировка - удобный выбор размера
- SNCM+V высококачественная легированная сталь



●	L[mm]	L ₁ [mm]
1.5	91	16
2.0	103	19
2.5	115	20
3.0	130	23
4.0	145	29
5.0	166	35
6.0	188	38
8.0	208	43
10.0	230	50



Ref.	📦	EAN
09-512	6/48	5907558403428

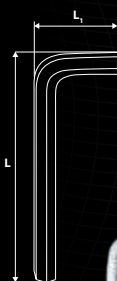

- kuliste końcówki o kącie roboczym do 30 stopni
- rounded tips with working angle of up to 30 degrees
- наконечники шаровидные, рабочий угол 30°



●	L[mm]	L ₁ [mm]
2.0	85	18
2.5	90	20
3.0	97	23
4.0	106	28
5.0	118	30
6.0	138	36
8.0	159	40
10.0	180	46

Ref.	📦	EAN
09-513	6/36	5907558403411

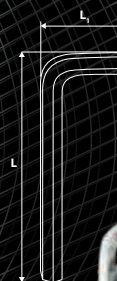

- kuliste końcówki o kącie roboczym do 30 stopni
- rounded tips with working angle of up to 30 degrees
- наконечники шаровидные, рабочий угол 30°



●	L[mm]	L ₁ [mm]
2.0	85	18
2.5	90	20
3.0	97	23
4.0	106	28
5.0	118	30
6.0	138	36
8.0	159	40
10.0	180	46

Ref.	📦	EAN
09-523	10/40	5907558414288



- z końcówką kulistą i magnetyczną
- magnet ball ended
- с магнитным наконечником



●	L[mm]	L ₁ [mm]
1.5	92	15
2.0	100	18
2.5	114	20
3.0	127	22
4.0	143	28
5.0	164	31
6.0	185	37
8.0	205	43
10.0	235	47

Ref.	📦	EAN
09-515	12/48	5907558409314



- z końcówką kulistą i magnetyczną
- magnet ball ended
- с магнитным наконечником



●	L[mm]	L ₁ [mm]
1.5	92	15
2.0	100	18
2.5	114	20
3.0	127	22
4.0	143	28
5.0	164	31
6.0	185	37
8.0	205	43
10.0	235	47

Ref.	📦	EAN
09-525	6/24	5907558414301

Klucze Torx

Torx key wrench set / Torx-Schlüssel / Ключи Torx / Ключи "Torx" / Torx kulcskészlet / Set chei de tip "torx" / Ključ Torx / Súprava Torx ključov / Garnitura ključev torx / Raktai TORX / Torx atslēgu komplekts / "Torx" mutrīvomete komplekt / Лимбуси компл / Ključ imbus / Ключи Torx / Llaves torx / Set chiavi Torx / Chaves torx / Clefs Torx / Torxsleutels



- kolorowy kod ułatwiający wybór rozmiaru
- color-coded for easy size selection
- цветовой кодировка - удобный выбор размера

25 years GUARANTEE S2 steel x9



	L[mm]	L ₁ [mm]
T10	89	20
T15	105	22
T20	115	23
T25	130	25
T27	146	30
T30	167	35
T40	184	38
T45	204	45
T50	226	50



Ref.	📦	EAN
09-518	6/48	5907558420661

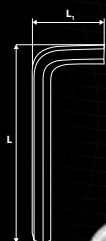

- z otworem
- tamperproof
- с отверстием

TÜV Rheinland CERTIFIED 25 years GUARANTEE S2 steel x8



⊕	L[mm]	L ₁ [mm]
TT10	88	20
TT15	93	22
TT20	98	23
TT25	105	24
TT30	119	30
TT40	130	32
TT45	144	37
TT50	160	40

Ref.	📦	EAN
09-514	6/36	5907558403428

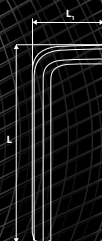

- z otworem
- tamperproof
- с отверстием

25 years GUARANTEE CrV steel x8



⊕	L[mm]	L ₁ [mm]
TT10	88	20
TT15	93	22
TT20	98	23
TT25	105	24
TT30	119	30
TT40	130	32
TT45	144	37
TT50	160	40

Ref.	📦	EAN
09-524	10/40	5907558414295

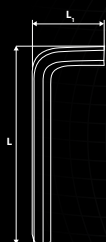

TÜV Rheinland CERTIFIED 25 years GUARANTEE S2 steel x9

- z końcówką magnetyczną
- magnet end
- с магнитным наконечником



	L[mm]	L ₁ [mm]
T10	89	20
T15	105	22
T20	115	23
T25	130	25
T27	146	30
T30	167	35
T40	184	38
T45	204	45
T50	226	50

Ref.	📦	EAN
09-516	12/48	5907558409321

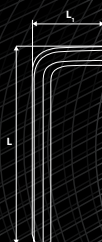

25 years GUARANTEE CrV steel x9

- z końcówką magnetyczną
- magnet end
- с магнитным наконечником



⊕	L[mm]	L ₁ [mm]
T10	89	20
T15	105	22
T20	115	23
T25	130	25
T27	146	30
T30	167	35
T40	184	38
T45	204	45
T50	226	50

Ref.	📦	EAN
09-526	6/24	5907558414318

Klucze pięciokątne

Pentagonal wrenches / Fünfkanthlüssel / Пятигранные ключи / Ключи-звезда / Torx kulcskészlet / Chei pentagonale / Pětihránné klíče / Páthránné klíče / Ключи звезда / Penkiakampiai raktai / Piecstūra atslēgas / Viiskantvõtmed / Петъгълни ключове / Петерокутни кљуџеви / Petaogoni kļuĵ / Πεντάγωνα κλειδιά / Llaves pentagonales / Chiavi pentagonali TS / Chaves de cinco ângulos / Clefs à 5 pans / Vijfkant sleutels

- z otworem
- tamperproof
- с отверстием

25 years GUARANTEE

S2 steel

x9



☆	L[mm]	L ₁ [mm]
TS10	92	18
TS15	113	20
TS20	116	23
TS25	130	25
TS27	145	30
TS30	165	35
TS40	186	40
TS45	208	45
TS50	232	50

Ref.	⊞	EAN
09-520	1/36	5907558410280

Klucz dynamometryczny

Torque wrench / Drehmomentschlüssel / Ключ динамометрический / Ключ динамометричний / Nyomatékkulcs / Cheie dinamometrică / Dynamometrický klíč / Dynamometrický kľúč / Dinamometrični kļuĵ / Dinametrinis raktas / Dinamometriska atslēga / Dīnamoeetrlīne võt / Динамометричен ключ / Dinamometrički kļuĵ / Obrtni kļuĵ / Δυναμομετρικό κλειδί / Llave dinamométrica / Chiave dinamométrica / Chave dinamométrica / Clef dynamométrique / Dynamometrische sleutel

- mocny mechanizm zapadkowy 24 zęby
- dokładność +/- 4%
- łatwe nastawianie żądanych wartości - okienko ze skalą
- klucza nie należy przechowywać ze sprężyną ustawioną na maksymalne wartości
- durable ratchet gear with 24 teeth
- precision +/- 4%
- easy setting of required values - window with scale
- do not store the wrench with the spring set to maximum values
- прочный реверсивный механизм на 24 зуба
- точность +/- 4%
- удобная настройка требуемых величин - окошко со шкалой
- при хранении пружина не должна быть установлена на максимальную величину



25 years GUARANTEE

CrV steel



Ref.	Zakres/Range/ Диапазон (Nm)	Długość/Length/ Длина (mm)	Kwadrat/Squ- are/Квадрат	m[kg]	⊞	EAN
08-803	10-60	390	3/8"	1,0	0/12	5907558408553
08-804	20-100	420	3/8"	1,2	0/12	5907558406313
08-805	40-200	525	1/2"	2,0	0/10	5907558406320
08-806	60-320	600	1/2"	2,2	0/6	5907558406337

Klucz dynamometryczny

Torque wrench / Drehmomentschlüssel / Ключ динамометрический / Ключ динамометричний / Nyomatékkulcs / Cheie dinamometrică / Dynamometrický klíč / Dynamometrický kľúč / Dinamometrični kļuĵ / Dinametrinis raktas / Dinamometriska atslēga / Dīnamoeetrlīne võt / Динамометричен ключ / Dinamometrički kļuĵ / Obrtni kļuĵ / Δυναμομετρικό κλειδί / Llave dinamométrica / Chiave dinamométrica / Chave dinamométrica / Clef dynamométrique / Dynamometrische sleutel

25 years GUARANTEE

1/2"

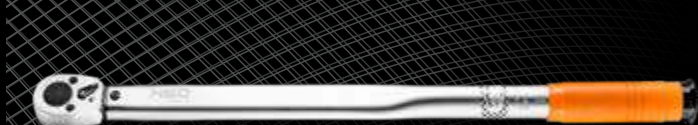

Ref.	P [Nm]	⊞	EAN
08-807	42 - 210	0/12	5907558404357
08-808	70 - 350	0/6	5907558404364

Dynamometryczny adapter elektroniczny

Digital torque adapter / Elektronischer Kraftmessadapter / Адаптер динамометрический цифровой / Адаптер динамометричний електронний / Nyomatékkulcs adapter / Adaptor elektronik dinamometric, la boraci / Dynamometrický elektronický adaptér / Dynamometrický elektronický adaptér / Momentni elektronski adapter / Jungtis dinamometrīnē, skaitmenīnē / Dinamometriskais elektroniskais adapteris / Elektrooniline dīnamomeetriadapter / Динамометричен електронен адаптер / Dinamometrički elektronski adapter / Dinamometerski električni adapter / Προσαρμογέας δυναμομετρικός ψηφιακός / Adaptador electrónico dinamométrico / Adattatore dinamometrico digitale / Adaptador eletrônico dinamométrico / Adaptateur électronique / Dynamometrisch digital adapter

- dokładność pomiaru: +/- 2%
- pamięć pomiaru - 50 ostatnich wskazań
- rozdzielczość wyświetlacza: 0.1
- zakres wskazań
- tryby wskazań: bieżący i szczytowy
- zasilanie - 1 litowa bateria CR2032 (3V)
- measurement accuracy: +/- 2%
- measurement memory - 50 last values
- display resolution: 0.1
- readout range
- readout modes: current and peak value
- power supply - one CR2032 lithium battery (3V)
- Точность измерений: +/- 2%
- Память - показания 50 последних измерений
- Разрешение дисплея: 0.1
- Диапазон измерения
- Режим отображения: текущие и пиковые значения
- Питание - одна литиевая батарея CR2032 (3 В)



Ref.	Zakres/Range/ Диапазон [Nm]	Kwadrat/Square/ Квадрат	⊞	EAN
08-811	40-200	1/2"	12/48	5907558413021

Klucz płasko-oczkowy

Combination spanner / Maul-Ringschlüssel / Ключ комбинированный / Ключ комбинированный, рожково-накидной / Csillag-villáskulcs / Cheie combinată / Kľúč očko-plochý / Kľúč OP / Kľuč viličasto-obročni / Raktas plokščias -kilpinis / Kombinētā atslēga / Universaalne mutrivõtli / Ключ звездогаечен / Kľuč kombinirani / Kľuč kombinovani / Γερανοπολύκωλο / Llave combinada / Chiave combinata / Chave plana-de luneta / Clef à fourche-polygonale / Moersleutel

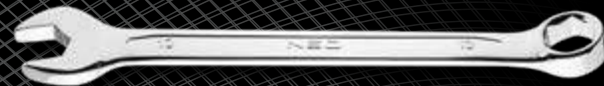

- sześciokątne oczko zapewniające możliwość użycia większej siły naciskowej
- profilowana otwarta część klucza zapewniająca cztery punkty styczne ze śrubą
- polerowana stal zapewniająca łatwiejsze czyszczenie narzędzia

- HEXAGONAL RING allows to use greater pressure
- profiled open end of the spanner offers four contact points with a bolt head
- polished steel allows for easier cleaning of the tool

- ШЕСТИГРАННЫЙ ЗЕВ, обеспечивающий возможность работы с большей силой нажима
- профилированная открытая часть ключа, обеспечивающая четыре точки соприкосновения с винтом
- полированная сталь, облегчающая чистку инструмента

Ref.	⊙ [mm]	L [mm]	D ₁ [mm]	W ₁ [mm]	D ₂ [mm]	W ₂ [mm]	⊖	EAN
09-706	6	100	16	4	10	5	0/200	5907558410914
09-707	7	110	18	4	11	6	5/200	5907558410921
09-708	8	120	20	4	13	6	5/200	5907558410938
09-709	9	130	22	4	14	7	5/200	5907558410945
09-710	10	140	24	5	16	7	5/200	5907558410952
09-711	11	150	26	5	17	7	5/200	5907558410969
09-712	12	160	28	5	19	8	5/200	5907558410976
09-713	13	170	29	5	20	8	5/200	5907558410983
09-714	14	180	32	6	22	9	5/100	5907558410990
09-715	15	190	34	6	23	9	5/100	5907558411003
09-716	16	200	36	6	24	10	5/100	5907558411010
09-717	17	210	39	7	26	10	5/100	5907558411027
09-718	18	220	40	7	27	11	5/100	5907558411034
09-719	19	230	42	7	29	11	5/100	5907558411041
09-720	20	240	43	8	30	12	5/100	5907558411058
09-721	21	250	46	8	31	12	5/100	5907558411065
09-722	22	260	49	8	34	13	5/50	5907558411072
09-723	23	260	49	8	35	14	5/30	5907558411089
09-724	24	280	51	9	36	14	5/50	5907558411096
09-725	25	295	53	9	38	14	5/40	5907558411102
09-726	26	295	53	9	38	14	5/40	5907558411119
09-727	27	310	56	9	40	15	5/50	5907558411126
09-728	28	310	56	9	40	15	5/40	5907558411133
09-729	29	340	61	11	44	17	4/40	5907558411140
09-730	30	340	61	11	44	17	4/30	5907558411157
09-732	32	360	65	11	47	18	4/40	5907558411164
09-734	34	380	67	12	51	18	4/20	5907558411171
09-736	36	410	73	13	53	18	5/10	5907558412611
09-738	38	430	76	14	56	19	5/20	5907558412628
09-741	41	460	83	15	61	20	2/10	5907558412635
09-746	46	500	91	16	66	21	5/10	5907558412642
09-747	50	540	101	17	73	22	5/10	5907558412659
09-748	55	560	118	21	86	28	0/4	5907558412666
09-749	60	600	126	23	93	30	0/2	5907558412673

Ref.	⊙ [mm]	L [mm]	⊖	EAN
09-406	6	100	25/400	5907558422375
09-407	7	110	25/400	5907558422382
09-408	8	120	25/400	5907558422399
09-409	9	130	25/400	5907558422405
09-410	10	140	25/400	5907558422412
09-411	11	150	25/300	5907558422429
09-412	12	160	25/300	5907558422436
09-413	13	170	25/300	5907558422443
09-414	14	180	25/200	5907558422450
09-415	15	190	25/200	5907558422467
09-416	16	200	25/150	5907558422474
09-417	17	210	25/150	5907558422481
09-418	18	220	10/120	5907558422498
09-419	19	230	10/120	5907558422505
09-420	20	240	10/100	5907558422512
09-421	21	250	10/100	5907558422528
09-422	22	260	10/100	5907558422535
09-423	23	260	10/80	5907558422542
09-424	24	280	10/80	5907558422559
09-425	25	295	10/60	5907558422566
09-426	26	295	10/60	5907558422573
09-427	27	310	10/40	5907558422580
09-428	28	310	10/40	5907558422597
09-429	29	340	10/40	5907558422603
09-430	30	340	10/40	5907558422610
09-432	32	360	10/40	5907558422627

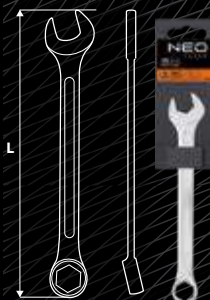

- odgięta końcówka dająca możliwość pracy w trudno dostępnych miejscach
- oczko typu SPLINE umożliwiające pracę z różnymi rodzajami śrub
- polerowana stal ułatwiająca czyszczenie narzędzia

- offset end allows to work in hard to reach areas
- SPLINE ring allows to work with different types of bolt heads
- polished steel for easier cleaning of the tool

- изогнутый конец позволяет работать в труднодоступных местах
- зев типа SPLINE дает возможность работать с винтами разных типов
- полированная сталь, облегчающая чистку инструмента

Ref.	⊙ [mm]	L [mm]	⊖	EAN
09-458	8	117 mm	25/400	5907558422634
09-460	10	154 mm	25/400	5907558422641
09-462	12	170 mm	25/300	5907558422658
09-463	13	178 mm	25/200	5907558422665
09-465	15	210 mm	25/200	5907558422672
09-467	17	226 mm	25/150	5907558422689
09-469	19	245 mm	10/120	5907558422696
09-472	22	275 mm	10/80	5907558422702
09-474	24	315 mm	10/60	5907558422719
09-477	27	375 mm	10/40	5907558422726
09-480	30	400 mm	5/30	5907558422733
09-482	32	425 mm	5/30	5907558422740



Ref.	⊙ [mm]	L [mm]	⊖	EAN
09-760	8	90	10/200	5907558410198
09-761	9	93	5/200	5907558410204
09-762	10	96	5/200	5907558410211
09-763	11	98	10/200	5907558410228
09-764	12	102	10/200	5907558410235
09-765	13	109	5/200	5907558410242
09-766	14	113	10/200	5907558410259
09-767	15	118	10/120	5907558410266
09-768	16	123	10/120	5907558412765
09-769	17	129	10/200	5907558412772
09-770	18	131	10/120	5907558412789
09-771	19	134	10/150	5907558412796



Klucze płasko-oczkowe

Combination spanners / Ringschlüssel / Ключи комбинированные / Ключи комбиновани, рижново-накидни / Csillag-villáskulcs készlet / Set chei fixe – inelare / Očkoploché klíče / Klúče ploché-očkové / Ploščato-obročni ključji / Raktai plokšti, kilpiniai / Kombinētas atslēgas / Leht-silmusvõtmed / Комбинирани ключове / Plosnato okasti ključevi / Pļosnato.okasti ključevi / Κλειδιά γεφυροπολύγωνα / Llaves combinadas / Chiavi combinate / Chaves plana-de luneta / Clefs à fourche-polygonales / Moersleutels



Ref.	⬡ [mm]	⊞	EAN
09-750	6, 8, 10, 13, 15, 17 mm	0/25	5907558411515
09-751	6, 8, 10, 12, 13, 14, 17, 19 mm	0/25	5907558411522
09-752	6, 7, 8, 10, 11, 12, 13, 14, 15, 17, 19, 22 mm	0/20	5907558411539
09-753	8, 9, 10, 11, 12, 13, 14, 15, 16, 17, 18, 19, 22, 24, 27, 30, 32 mm	0/6	5907558413106
09-754	6, 7, 8, 9, 10, 11, 12, 13, 14, 15, 16, 17, 18, 19, 20, 21, 22, 23, 24, 25, 26, 27, 28, 29, 30, 32 mm	0/4	5907558413113

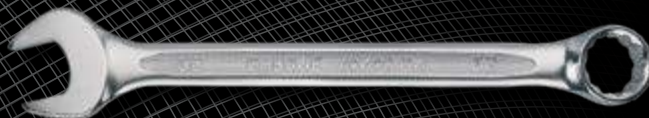

- sferyczny, dwunastokątny kształt pasujący do śrub Torx, Spline, sześciokątnych, całowych i kwadratowych
- antypoślizgowe wykończenie korpusu klucza
- spherical, bi-hexagonal shape that fits to Torx, Spline, hexagonal, imperial and Robertson screws
- anti-slip finishing of the spanner body
- сферическая, двенадцатигранная форма для болтов Torx, Spline, шестигранных, дюймовых и квадратных антискользящий корпус ключа

MM	6	8	10	11	12	13	14	15	16	17	18	19	20	21	22	24	27	30	32
INCH	5/16	3/8	7/16	15/32	1/2	19/32	5/8				3/4	25/32	13/16	7/8	15/16	1.1/16	1.1/8	1.1/4	
STAR	E8	E10	E12	E14	E16	E18	E20	E22	E24										

Ref.	⬡ [mm]	m[kg]	⊞	EAN	
09-034	6, 7, 8, 9, 10, 11, 12, 13, 14, 15, 16, 17, 18, 19, 20, 21, 22, 23, 24 mm	x19	2,1	0/8	5907558411621
09-035	6, 7, 8, 9, 10, 11, 12, 13, 14, 15, 16, 17, 18, 19, 20, 21, 22, 23, 24, 25, 26, 27, 28, 29, 30, 32 mm	x26	5,7	0/3	5907558406344

Klucze płasko-oczkowe

Combination spanners / Ringschlüssel / Ключи комбинированные / Ключи комбиновани, рижново-накидни / Csillag-villáskulcs készlet rövid / Set chei fixe – inelare / Očkoploché klíče / Klúče ploché-očkové / Ploščato-obročni ključji / Raktai plokšti, kilpiniai / Kombinētas atslēgas / Leht-silmusvõtmed / Комбинирани ключове / Plosnato okasti ključevi / Pļosnato.okasti ključevi / Κλειδιά γεφυροπολύγωνα / Llaves combinadas / Chiavi combinate / Chaves plana-de luneta / Clefs à fourche-polygonales / Moersleutels



Ref.	⬡ [mm]	⊞	EAN
09-791	8, 9, 10, 12, 13, 14, 17, 19 mm	0/20	5907558413090

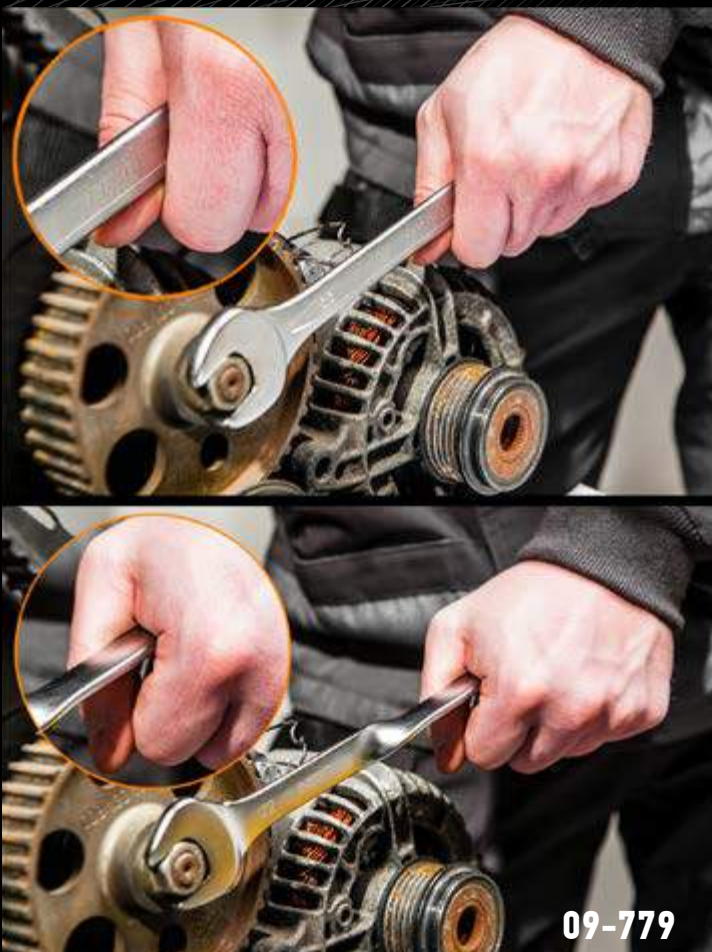

09-779

Klucz płasko-oczkowy z grzechotką

Combination spanner with ratchet / Maul-Ringschlüssel mit Ratsche / Ключ комбинированный с гречоткой / Ключ комбинований ріжково-накидний з трісчаткою / Csillag-villáskulcs racsnis / Cheie combinată cu torzișă / Očkoplochý klíč s řehotkou / Работный ОП-ключ / Ключ вилицасто-оброčni z ragljo / Raktas plokščias - kilpinis su terkšle / Kombinētā atslēga ar reversu / Universaalne mutrivõti pörkrattaga / Ключ Звездозащечен / Ključ kombinirani / Chiave combinata a cricchetto / Γερανοπολύγωνο και καταιά / Llave combinada con carraca / Chiave piatta chiusa a cricco / Chave plana-de luneta z caítraca de furar / Clef à fourche-polygonale à cliquet / Moersleutel met ratel

- Dzięki mechanizmowi z 72 zębami minimalny kąt pracy kluczem wynosi 5°
- The minimum operation angle is 5° owing to 72-tooth mechanism
- Благодаря 72-зубчатой храповой муфте минимальный угол работы с ключом составляет 5°



Ref.	⊘ [mm]	L [mm]	⊖	EAN
09-063	8 mm	140 mm	10/200	5907558424157
09-064	10 mm	160 mm	10/200	5907558416954
09-065	13 mm	180 mm	10/50	5907558416961
09-066	15 mm	190 mm	10/100	5907558416978
09-067	17 mm	213 mm	0/100	5907558416985
09-068	19 mm	235 mm	10/60	5907558416992
09-069	21 mm	237 mm	10/50	5907558424164
09-042	22 mm	252 mm	5/50	5907558424041
09-043	24 mm	274 mm	5/50	5907558424058
09-044	27 mm	332 mm	6/30	5907558424065
09-045	30 mm	349 mm	6/24	5907558424072
09-046	32 mm	390 mm	8/16	5907558424089

Klucz płasko-oczkowy z przegubem i grzechotką

Combination flexible gear wrench / Ringschlüssel mit Gelenk und Ratsche / Ключ комбинированный трехзубчатый шарнирный / Ключ ріжково-накидний з шарніром і трісчаткою / Csillag-villáskulcs csuklós fejjel / Cheie fixă -inelară cu articulație și clichet / Očkoplochý klíč bez přepínání + kloub / Klíč plochý-oczkový s klbom a račťou / Ploščati obročni ključ z zglobom in ragljo / Ploščias kilpinis raktas su lankstu ir terkšle / Kombinētā šarnīra atslēga / Leht-silmusvõti liigendij ja kõrlistiga / Плосък шарнирен ключ гречотка / Plosnato okasti ključ sa zglobom i nastavkom / Plosnato-okasti ključ sa zglobom i čegrtaljkom / Γερανοπολύγωνο αρθρωτά κλειδί με καταιά / Llave combinada articulada con carraca / Chiave combinata snodata con cricchetto / Chave plana de luneta com articulação e caítraca de furar / Clef à fourche polygonale articulée et à cliquet / Vlakke ringsleutel met ratel



- Dzięki mechanizmowi z 72 zębami minimalny kąt pracy kluczem wynosi 5°
- The minimum operation angle is 5° owing to 72-tooth mechanism
- Благодаря 72-зубчатой храповой муфте минимальный угол работы с ключом составляет 5°

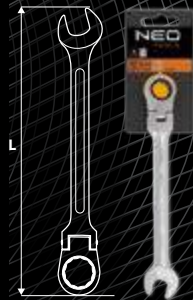

Ref.	⊘ [mm]	L [mm]	⊖	EAN
09-051	8 mm	140 mm	10/200	5907558403435
09-052	10 mm	162 mm	10/160	5907558403442
09-055	13 mm	181 mm	10/120	5907558403459
09-057	15 mm	202 mm	10/100	5907558403466
09-059	17 mm	237 mm	10/80	5907558403473
09-061	19 mm	250 mm	10/60	5907558403480
09-062	21 mm	255 mm	10/50	5907558424140
09-053	22 mm	255 mm	5/50	5907558424096
09-054	24 mm	274 mm	5/50	5907558424102
09-056	27 mm	312 mm	5/30	5907558424119
09-058	30 mm	350 mm	6/24	5907558424126
09-060	32 mm	390 mm	8/16	5907558424133

Klucz płasko-oczkowy skrzyżony 90°

Offset combination spanner 90° / Ring-Maulschlüssel, 90° verdrehter Griff / Комбинированный ключ с головкой повернутой на 90° / Ключ ріжково-накидний, повернутий на кут 90° / Csillag-villáskulcs csavart / Cheie fixă-inelara torsoniata 90° / Očkoplochý klíč vyhnutý 90° / Ključ plochý - očkový s lámanou račťou / Ključ viľčasto-obročni ukričljen 90° / Ploščias, kilpinis raktas, šešiakampis 90° / Kombinētā atslēga ar 90° savērpuma lenki / 90° võrra keeratud leht-silmusvõti / Плосък заещен ключ извит 90° / Plosnato-okasti ključ savinuti 90° / Vilasto-okasti ključ, pod uglom od 90° / Γερανοπολύγωνο κλειδί με κεφαλή υπό γωνία 90° / Llave combinada torcida 90° / Chiave combinata / Chave plana de luneta, curvada 90° / Clé à fourche - polygonale tordue 90° / Gebogen moersleutel 90°

- unikalna skrzyżona rękojeść lepiej przenosi siłę na łeb śruby, zwłaszcza gdy jest ona mocno zapieczona
- ergonomiczny kształt pozwala lepiej przenosić siłę nacisku z klucza na śrubę
- unique twisted handle is much easier to transfer force onto a bolt head, especially when it is seized
- ergonomic shape allows for better transfer of pressure force onto a bolt head

- уникальная форма рукоятки лучше передает усилие на головку винта, в особенности, если она сильно прикипела
- эргономичная форма позволяет передавать больший крутящий момент на винт

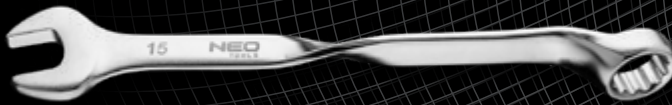

Ref.	W [mm]	⊖	EAN
09-779	8	10/120	5907558420272
09-780	10	10/120	5907558420289
09-781	12	10/120	5907558420296
09-782	13	10/120	5907558420302
09-783	15	10/120	5907558420319
09-784	17	10/120	5907558420326
09-785	19	5/40	5907558420333
09-786	22	5/40	5907558420340
09-787	24	5/40	5907558420357
09-788	27	5/40	5907558420364
09-789	30	5/40	5907558420371
09-790	32	5/40	5907558420388

Klucz płaski dwustronny

Double open end spanner / Doppelmaulschlüssel / Ключ рожковый двусторонний / Ключ ріжковий двосторонній / Villáskulcs / Cheie piulită dublă cu cavitatea deschisă / Klíč plochý oboustranný / Ključ vilčicos / Vilčasti ključ / Ploščias divpusis raktas / Ragatslēga divpusēja / Καθεπολνε avatad otsaga vōti / Ключ Гаечен / Ključ viljuškasti / Ključ viljuškasti / Дупло рожковик / Llave fija de dos bocas / Chiave a forchetta doppia / Chave plana de duas pontas / Clef à fourche double / Dubbelzijdige vlakke sleutel

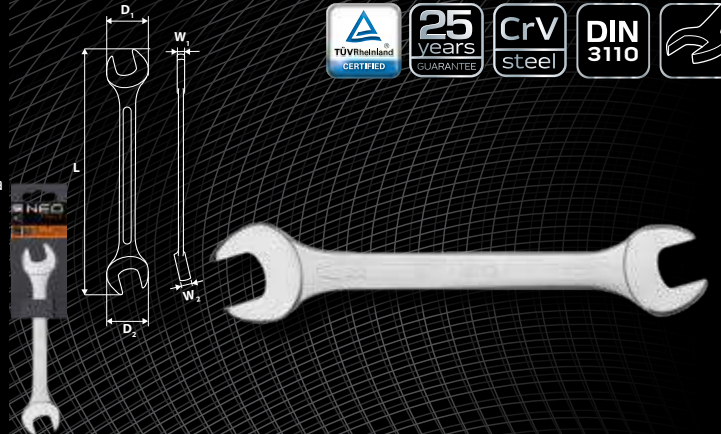

Ref.	L [mm]	D ₁ [mm]	W ₁ [mm]	D ₂ [mm]	W ₂ [mm]	⊖	EAN
09-806	6x7	120	18	4	16	4	10/600
09-808	8x9	140	22	4	20	4	10/200
09-810	10x11	160	26	5	24	5	10/300
09-812	12x13	170	29	6	28	6	10/200
09-814	14x15	190	34	6	32	6	10/100
09-816	16x17	200	39	7	36	7	10/100
09-817	17x19	220	42	7	39	7	10/100
09-818	18x19	220	42	7	39	7	5/100
09-819	19x22	234	44	8	41	8	10/100
09-820	20x22	230	46	8	43	8	5/100
09-821	21x23	250	49	8	46	8	5/100
09-824	24x27	270	56	9	51	9	5/50
09-825	25x28	285	62	9	54	9	5/50
09-830	30x32	300	65	10	60	10	5/50

Klucze płaskie dwustronne

Flat double sided wrenches / Mutterschlüssel, beidseitig / Ключи с открытым зевом двухсторонние / Ключи рѣскові двобічні / Villáskulcs készlet / Cheie fixa / Klíče ploché oboustranné / Klíče ploché obojstranné / Ploščati obojestranski ključ / Plakšti raktai, dvipusiai / Divpusēja plakana atslēga / Kahepoolsed lehtvõrmed / Плоски двостранни ключове / Dvostrani plosnati ključevi / Dvočeljusni plosnati ključevi / Термовико клејди било / Llaves fijas dobles / Chiavi a forchetta doppia / Chaves planas de duas pontas / Clefs à fourches doubles / Vlakketweezijde sleutels



Ref.	⊙ [mm]	⊞	EAN
09-851	6x7, 8x9, 10x11, 12x13, 14x15, 16x17, 18x19, 20x22 mm	0/20	5907558411546
09-852	6x7, 8x9, 10x11, 12x13, 14x15, 16x17, 18x19, 20x22, 21x23, 24x27, 25x28, 30x32 mm	0/8	5907558413120

Klucze oczkowe odgięte

Offset ring spanner set / Ringschlüssel gebogen / Ключи накидные коленачатые / Ключи накидни колінчасті, набір / Csillagkulcs enyhén hajlított készlet / Set chei inelare de deviatie / Očkový klíč vyhnutý / Súprava očkových klúčov / Garnitura obročnîh ključev, upognjenih / Kilpinin, lenktu raktų kompleksas / Kombīnēto izliekto atslēgu komplekts / „Ofset” mutrīvõrmete komplekt / Ключ Луна / Ključ okasti / Ključ okasti set / Συλλογή κυρτών πολυγωνων κλειδιών με εκκλιμένη κεφαλή / Llaves de estrella, acodadas / Chiavi poligonale doppie / Chaves de luneta curvadas / Clefs polygones contre-coudées / Gebogen ringsleutels



Ref.	info	⊞	EAN
09-952	6x7, 8x9, 10x11, 12x13, 14x15, 16x17, 18x19, 20x22, 21x23, 24x27, 25x28, 30x32 mm	0/6	5907558413137

Klucz oczkowy odgięty

Offset ring spanner / Ringschlüssel, gebogen / Ключ накидной изогнутый / Ключ накидний, вигнутий / Csillagkulcs enyhén hajlított / Cheie inelară-cuțita / Klíč očkový vyhnutý / Očkový klúč ohnutý / Obročni upognjeni ključ / Kilpinin raktas, lenktas / Izliekta uznavas atslēga / Kõvera otsaga silmusvõti / Глук заечен ключ отъгнат / Fleksibilni okasti ključ / Okasti ključ obrnuti / Клејди полүгълно курат / Llaves de estrella acodada / Chiave poligonale doppia / Chave de luneta curvado / Clef polygonele contre-coudée / Gebogen ringsleutel



Ref.	⊙ [mm]	L [mm]	D ₁ [mm]	W ₁ [mm]	D ₂ [mm]	W ₂ [mm]	⊞	EAN
09-906	6x7	170	12	6	10	5	5/100	5907558411317
09-908	8x9	180	15	7	13	6	5/100	5907558411324
09-910	10x11	200	18	8	16	8	5/100	5907558411331
09-912	12x13	210	21	9	19	9	5/100	5907558411348
09-914	14x15	230	24	10	22	10	5/60	5907558411355
09-916	16x17	245	26	11	25	11	5/100	5907558411362
09-918	18x19	265	29	13	27	12	5/50	5907558411379
09-920	20x22	290	33	13	30	13	5/40	5907558411386
09-921	21x23	310	35	14	32	13	4/40	5907558411393
09-924	24x27	330	41	15	37	14	4/40	5907558411409
09-925	25x28	330	41	15	37	14	4/40	5907558411416
09-930	30x32	370	46	17	43	16	4/40	5907558411430

Klucze oczkowe z grzechotką

Ring wrench with ratchet / Ringschlüssel mit Ratsche / Ключи накидные с трещоткой / Ключи накидни з трісчаткою / Csillagkulcs készlet racsnis / Cheie inelara cu clichet / Klíče ráčnové očkové přeripinací / Klíče očkové s račnou / Obročni ključ z ragljo / Plakšti raktai su terkšlemis / Uznavas atslēgas / Kõristiga silmusvõtmed / Глук заечен ключове с тресчатка / Okasti ključevi s nastavkom / Okasti ključevi sa čegrtaljkom / Πολυγωνο κλειδί με καστίνα / Llaves de estrella con carraca / Set chiavi con cricchetto / Chaves de luneta z catraca de furar / Clefs polygones à cliquet / Ringsleutels met ratel

- Dzięki mechanizmowi z 72 zębami minimalny kąt pracy kluczem wynosi 5°
- The minimum operation angle is 5° owing to 72-tooth mechanism
- Благодаря 72-зубчатой храповой муфте минимальный угол работы с ключом составляет 5°



Ref.	⊙ [mm]	⊞	EAN
09-070	8x10, 12x13, 14x15, 17x19 mm	6/24	5907558410181

Klucze oczkowe z grzechotką

Ring wrench with ratchet / Ringschlüssel mit Ratsche / Ключи накидные с трещоткой / Ключи накидни з трісчаткою / 4z1-ben racsnis csillagkulcs / Cheie inelara cu clichet / Klíče ráčnové očkové přeripací / Klíče očkové s račňou / Obročni ključ iz ragljo / Ploksči raktai su terkšlemis / Uzmaņas atslēgas / Kāristīga silmusvārtmed / Глухи гаечни ключове с трещотка / Okasti ključević s nastavkom / Okasti ključević sa čegrtaljkom / Πολύγωνο κλειδί με καστίνα / Llaves de estrella con carraca / Chiave doppia ad anello con cricchetto / Chaves de luneta z carraca de furar / Clefs polygonales à cliquet / Ringsleutels met ratel

- klucz z grzechotką 4w1 zastępuje 4 klucze o różnych wielkościach
- dzięki mechanizmowi z 72 zębami minimalny kąt pracy kluczem wynosi 5°
- dźwignia przełącznika umożliwia pracę obu kierunkach
- 4in1 wrench with ratchet can replace 4 wrenches of different sizes
- the minimum operation angle is 5° owing to 72-tooth mechanism
- switch lever allows to change working direction
- ключ с трещоткой 4 в 1 заменяет 4 ключа разных размеров
- благодаря 72-зубчатой храповой муфте минимальный угол работы с ключом составляет 5°
- рычажный переключатель позволяет работать в обоих направлениях

25 years
GUARANTEE

CrV
steel

72

4in1



Ref.	⊘ [mm]	⊠	EAN
09-792	8 x 9 mm - 10 x 11 mm	10/100	5907558420869
09-793	12 x 13 mm - 14 x 15 mm	10/100	5907558420876
09-794	16 x 17 mm - 18 x 19 mm	10/50	5907558420883

Klucze oczkowe Torx

Offset ring spanner set / Ringschlüssel / Ключи накидные колеччатые / Ключи накидни / Csillagkulcs készlet torx / Set chei inelare de deviatie / Klíče očkové / Súprava očkových klúčov / Obročni ključ / Kilpiniai raktai / Kombinēto izliekto atslēgu komplekts / Mutrivārtme komplekt / Ключ Луна компл. / Ključ okasti / Πολύγωνο κλειδιά / Llaves de estrella / Chiavi combinate Torx / Chaves de luneta / Clefs polygonales / Ringsleutels

TUV Rheinland
CERTIFIED

25 years
GUARANTEE

CrV
steel



x4



Ref.	info	⊠	EAN
09-980	T6xT8, T10xT12, T14xT18, T20xT24	20/60	5907558412239

Klucz oczkowy półotwarty

Flare nut wrench / Ringschlüssel halbopen / Ключ разрезной двусторонний / Ключ торцевой нарізний двосторонній / Fékcsőkulcs / Cheie piuită în formă de con / Očkový klíč polootevřený / Klíč otvorený očkový / Obročni ključ, odprti / Kilpinis raktas / Bremžu trubiņu atslēga / Vargamatrivi vōti / Ключ гаечен / Ključ ekscentrični / Ključ / Πολύγωνο κλειδί ημιάνοιχτο / Llaves de estrella, abierta / Chiave doppia ad anello aperto / Chave de luneta semi aberto / Clef polygonale demi ouverte / Halfopen ringsleutel

- odkuwany, wzmacniony
- kąt odchylenia 15 stopni
- forged, reinforced
- offset angle 15 degrees
- нованый, усиленный
- угол наклона головки 15°

TUV Rheinland
CERTIFIED

25 years
GUARANTEE

CrV
steel

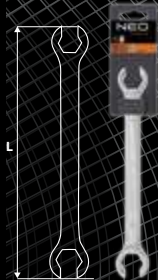

Ref.	⊘ [mm]	L [mm]	⊠	EAN
09-141	8x9	130	25/100	5907558404746
09-143	9x11	150	10/200	5907558404753
09-145	10x12	150	10/200	5907558404760
09-147	12x13	170	25/200	5907558404777
09-149	13x14	170	25/100	5907558404784
09-151	15x17	195	25/100	5907558404791
09-154	19x21	230	10/100	5907558404807

- do odkręcania przewodów hydraulicznych, pneumatycznych, paliwowych
- used for unscrewing hydraulic, pneumatic and fuel hoses
- позволяет снимать гидравлические, топливные, тормозные трубки

TUV Rheinland
CERTIFIED

25 years
GUARANTEE

CrV
steel



Ref.	⊘ [mm]	⊠	EAN
09-244	10	24/288	5907558417005
09-245	11	24/216	5907558417012
09-246	12	24/216	5907558417029
09-247	13	12/120	5907558417036
09-248	14	12/120	5907558417043
09-249	15	12/120	5907558417050
09-250	17	12/96	5907558417067



09-244

NEO
TOOLS

Klucz oczkowy wygięty

Offset ring spanner / Ringschlüssel, gebogen / Ключ накидной изогнутый / Ключ накидный, выгнутый / Csillagkulcs hajlított / Cheie inelară semilună / Očkový klíč zahnutý / Očkový klíč vyhnutý / Obročni ukrivljeni ključ / Kilpinis raktas, lenktas / Izliekta uzmaņas atslēga / Poalkuu-silmusvöti / Глук зачечен ключ отъгнат / Okasti savinut ključ / Okasti izvijeni ključ / Клеби полубылово курят / Llave de estrella de media luna / Chiave doppia poligonale a mezza luna / Chave de luneta curvada / Clef polygonale coudée / Uitgebogen ringsleutel

- odkuwany, wzmocniony
- chwyt łukowy, odporny na wygięcia
- forged, reinforced
- arc handle, resistant to bending
- кованный, усиленный
- прочная дугообразная ручка

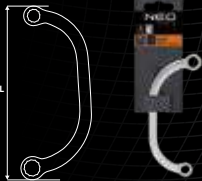
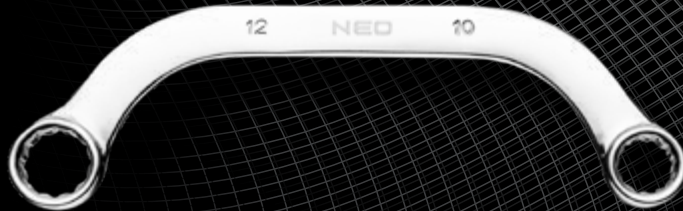

Ref.	⊘ [mm]	L [mm]	⊖	EAN
09-161	8x10	140	12/240	5907558404814
09-163	10x12	145	12/240	5907558404821
09-164	11x13	165	12/240	5907558404838
09-169	14x17	255	10/160	5907558404852
09-175	19x22	345	12/60	5907558404869

Klucze oczkowe wygięte

Offset ring spanner / Ringschlüssel, gebogen / Ключ накидной изогнутый / Ключ накидный, выгнутый / Csillagkulcs készlet / Cheie inelară semilună / Očkový klíč zahnutý / Očkový klíč vyhnutý / Obročni ukrivljeni ključ / Kilpinis raktas, lenktas / Izliekta uzmaņas atslēga / Poalkuu-silmusvöti / Глук зачечен ключ отъгнат / Okasti savinut ključ / Okasti izvijeni ključ / Клеби полубылово курят / Llave de estrella de media luna / Chiavi doppie poligonale a mezza luna / Chaves de luneta curvadas / Clefs polygonales coudées / Uitgebogen ringsleutels



Ref.	⊘ [mm]	m [kg]	⊖	EAN
09-176	9x12, 13x15, 14x17, 16x18, 19x22	1.0	0/10	5907558404876

Klucze płasko-nasadowe przegubowe

Flexible socket and open wrenches / Gelenk-Steckschlüssel, flach / Ключи шарнирные комбинированные / Ключи комбиновани, рожково-торцеві, шарнірні / Kombinált villáskulcs és dogókulcs készlet / Cheie fixe - tubulare cu articulație / Ploché a nástrčné klíče kloubové / Ploché-nástrčné klíče klbové / Ploščato-nasadni ključ / Plakšči antgaliaj verzlerakčiji su lankstu / Šarnira plakana-uzmaņas atslēga / Liigendiga lehtpradrünnvõimed / Комбиниран шарнирен ключ / Plosnato nasadni zglobni ključevi / Zglobni plosnato-okasti ključevi / Клеби γαριανοπολύγωνο αρθρωτά / Llaves combinadas (fijas y de vaso) articuladas / Chiavi snodate a bussola e a forchetta / Chaves articuladas planas / Clefs à fourche à douilles articulées / Vlakke geopend dopsleutels

- zakres ruchu główki 220 stopni
- head angle range: 220 degrees
- угол наклона головки 220°



Ref.	[mm]	m [kg]	⊖	EAN
09-115	10, 12, 13, 15, 17, 19	1,15	0/12	5907558404647

Klucze dwunastokątne przegubowe nasadowe

Flex bi-hex socket wrench / Zwölfkant-Gelenksteckschlüssel / Ключ шарнирный для внутреннего двенадцатигранника / Ключ дванадцятигранний, торцевий, шарнірний / Flexibilis kulcskészlet / Cheie tubulară cu articulație / Klíč dvanáctihranný kloubový nástrčné / Dvanáctihranný nástrčný klíč klbový / Nasadni dvanaestkotni ključ z zglobom / Dvilykakampis raktas su lankščia galvute / Divpadsmitškautni šarnira atslēga / Liigendiga kaksteistikant-padrünnvöti / Дванадесетъъгълен шарнирен ключ / Dvanaestokutni nasadni zglobni ključ / Dvanaestougolni zglobni ključ natikač / Клеби αρθρωτά για εσωτερικά δωδεκάγωνο / Vaso destornillador de encaje dodecagonal articulado / Chiavi doppie a bussola snodate / Chavesde doze ângulos articuladas tubulares / Clefs à 12 pans articulées à douilles / Twaalfkant dopsleutels

- zakres ruchu główki 220 stopni
- head angle range: 220 degrees
- угол наклона головки 220°

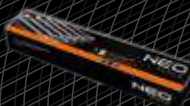

Ref.	⊘ [mm]	m [kg]	⊖	EAN
09-140	8x9, 10x11, 12x13, 14x15, 16x17, 18x19	1,45	0/12	5907558404739

Klucz trzpieniowy nasadowy

T-socket wrench / Vierkant-Aufsteckschlüssel / Ключ торцевой Т-образный / Ключ шестигранный торцевой накладный / T-kulcs / cheie fixare forma T / Nástrčkový kľúč typu T / T ključ / T ključ, nasadni / T formos raktas / T-veida gala atslēga / T-padrūni mutrīvoti / T-образен ключ / T Kľuč / T Kľuč / Καταβίβακι κάρδακι τύπου T / Llave de vaso con mango en T / Chiave a T / Chave tubular / Clef mâle à douilles articulée / Imbusdopsleutel

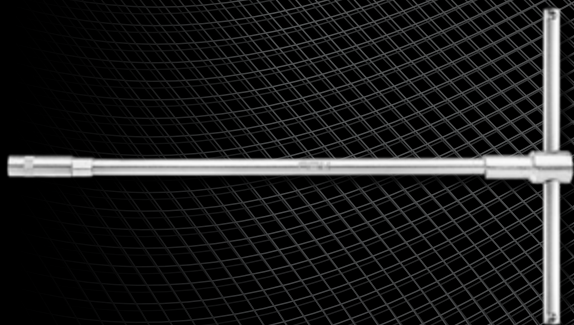

Ref.	Ø [mm]	L [mm]	⊕	EAN
09-300	8	300	25/50	5907558414349
09-301	10	300	25/50	5907558414356
09-302	13	300	25/50	5907558414363
09-303	15	300	25/50	5907558414370
09-304	17	300	25/50	5907558414387

25 years
GUARANTEE

CrV
steel

Klucz fajkowy

L-type wrench / Pfeifenschlüssel / Рожковый ключ / Ключ торцевой L-образный / Pipakulcs / Cheie tubulară cotită / Zahnutý kľúč / Fajkový kľúč / Urogņņjen kľuč / Ружковий рожковий / Radziņatslēga / Padrunvoti / Ключ л-ма / Imbus kľuč / Kosočeljusni zavrtņņjani kľuč / Γερμανικό κλειδί / Llave de pipa / Chiave a pipa / Chave de cabo curvo / Clef à pipe / Pijpsleutel

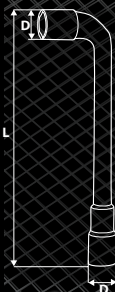

Ref.	Ø [mm]	L [mm]	D [mm]	D _i [mm]	⊕	EAN
09-203	8	110	13.2	13.2	10/200	5907558405002
09-205	10	130	16	16	10/120	5907558405019
09-207	12	140	18	18	10/100	5907558405026
09-208	13	150	19.2	19.2	10/100	5907558405033
09-210	15	170	22.3	22.3	10/80	5907558405057
09-212	17	180	25	25	10/60	5907558405064
09-214	19	200	28	28	10/40	5907558405071
09-219	24	250	34.5	34.5	10/20	5907558405095
09-223	27	260	37.4	37.4	5/15	5907558405101
09-226	30	300	42.3	42.3	5/10	5907558405118
09-227	32	320	44	44	5/10	5907558405125

TUV Rheinland
CERTIFIED

25 years
GUARANTEE

CrV
steel



Wykrętaiki do śrub

Screw extractor set / Schraubendreher / Экстракторы для винтов / Викрутувачі зламаних гаєнтіє / Törtsavar kihajító / Set înlăturare șuruburi / Vytahováč šroubů / Súprava vyťahovačov zalomených skrutiek / Garnitura odvíjačev vijakov / Atsuktuvai varžtams / Skrūņņju izvilcējs / Krūņņiemalduskomplekti / Izvijacs polomljenih vijaka / Συλλογή μηχανημάτων απώλεσης βιδών / Extractores de tornillos / Estrattori di viti / Saca-parafusos / Deviseuses pour vis / Schroevenlosdraaiers

TUV Rheinland
CERTIFIED

25 years
GUARANTEE

CrMo
steel

x6
3/8"

- 6 wykrętaików 3/8"
- długość 60 mm
- 2 mm do śrub M5
- 3 mm do śrub M6
- 4 mm do śrub M8
- 6 mm do śrub M10-12
- 8 mm do śrub M14-16
- 10 mm do śrub M18-20

- 6 screw extractors 3/8"
- length 60 mm
- 2 mm for M5 screws
- 3 mm for M6 screws
- 4 mm for M8 screws
- 6 mm for M10-12 screws
- 8 mm for M14-16 screws
- 10 mm for M18-20 screws

- 6 высверливателей 3/8"
- длина 60 мм
- 2 мм для винтов M5
- 3 мм для винтов M6
- 4 мм для винтов M8
- 6 мм для винтов M10-12
- 8 мм для винтов M14-16
- 10 мм для винтов M18-20

TUV Rheinland
CERTIFIED

25 years
GUARANTEE

CrMo
steel

x15
1/2"



Ref.	Ra [mm]	L [mm]	⊕	EAN
09-605	2-10	60	0/50	5907558410341

Ref.	Ra [mm]	Ra ["]	⊕	EAN
09-607	3 - 14	1/8 - 1/2	0/20	5907558417241

NEO
TOOLS

Wykrętaki do śrub

Screw extractor set / Schraubendreher / Экстракторы для винтов / Вкрутваччи зламаних винтів / Csavarkihajító készlet / Set înălțurare șuruburi / Vytahováč šroubů / Súprava vytahovačov zalomených skrutiek / Garnitura advijačev vijakov / Atsuktunvai varžtams / Skrūvju izvilcējs / Krūviemalduskomplekt / Izvijac polomljenih vijaka / Συλλογή μηχανημάτων αφαίρεσης βιδών / Extractores de tornillos / Estrattori di viti / Sacaparafusos / Devises pour vis / Schroevenlosdraaiers



Ref.	Ra[mm]	⊖	EAN
09-606	8-16	0/20	5907558416558

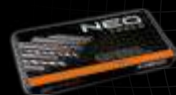

Ref.	Ra[mm]	⊖	EAN
09-609	2, 3, 4, 6.5, 7.5	0/60	5907558416503



Ref.	Ra[M]	⊖	EAN
09-615	1/8" (M3-M6), 1/4" (M6-M8), 5/16" (M8-M11), 7/16" (M11-M14), 9/16" (M14-M18)	25/150	5907558416497



Komplet ściągaczy do szpilek

Roller stud extractor set / Abszieher-set / Набор ключей для снятия шпильки / Комплект викрток до шпильок / Csapfűske csavaró szett / Set complet de extractoare pentru / Sada stahovadel na závrtné šrouby / Súprava valčekových stahovačok skrutiek / Komplet smalceev zatčev / Nuēmēju rinkinys smeigēms / Novilcēju komplekts tapskrūvēm / Vardatāmmitsate komplekt / Комплект экстрактори за шпилку / Set skidača za nasadne ključev / Komplet stega za igle / Set κλειδιά αφάρεσης πειρών / Juego de extractores para agujas / Set estrattori / Kit de sacadores de pregos / Jeu d'extracteurs de goujon / Set van trekkers voor naalden



Ref.	Ra[mm]	⊖	EAN
09-608	6, 8, 10, 12	0/24	5907558416534



04-011

Wkrętak płaski

Screwdriver slotted / Flachsraubendreher / Отвертка плоская / Відкрутка плоска / Csavarhúzó lapos / Šurubelnija plata / Šraubováč plochý / Skrutkovač plochý / Ploščati izvijač / Plakščias atsuktuvas / Skrūvgriežis plakans / Lamepea-kruvikeeraja / Отвертка / Одвијач / Одвијач / Καταβίβι εγκοπής / Destornillador plano / Giravite piatto / Chave de fenda plana / Tournevis à fourche / Vlakke schroevendraaier



Ref.	Ø [mm]	L [mm]	L ₁ [mm]	Ø [mm]	⊞	EAN
04-011	3,0	150	75	3,0	12/240	5907558401745
04-012	4,0	180	100	4,0	12/240	5907558401752
04-013	5,5	205	100	5,0	12/120	5907558401769
04-014	5,5	310	200	5,0	12/144	5907558401776
04-001	6,5	100	38	6,0	12/288	5907558411638
04-002	6,5	240	125	6,0	12/144	5907558411645
04-015	6,5	270	150	6,0	12/144	5907558401783
04-003	8,0	275	150	8,0	12/120	5907558411652
04-016	8,0	325	200	8,0	12/120	5907558401790
04-004	10,0	325	200	9,5	6/96	5907558411669

Wkrętak płaski równoległy

Screwdriver slotted / Flachsraubendreher / Отвертка плоская / Відкрутка плоска / Csavarhúzó / Šurubelnija plata / Šraubováč plochý / Skrutkovač plochý / Ploščati izvijač / Plakščias atsuktuvas / Skrūvgriežis plakans / Lamepea-kruvikeeraja / Отвертка / Одвијач / Одвијач / Καταβίβι εγκοπής / Destornillador plano / Giravite piatto / Chave de fenda plana / Tournevis à fourche / Vlakke schroevendraaier



Ref.	Ø [mm]	L [mm]	L ₁ [mm]	Ø [mm]	⊞	EAN
04-011	3,0	150	75	3,0	12/240	5907558401745
04-012	4,0	180	100	4,0	12/240	5907558401752
04-106	5,5	250	251	5,5	12/180	5907558413465
04-107	5,5	300	300	5,5	12/144	5907558413472
04-108	6,5	100	100	6,5	12/144	5907558413489
04-109	6,5	150	152	6,5	12/144	5907558413496
04-110	6,5	200	200	6,5	12/180	5907558413502
04-111	6,5	300	300	6,5	12/144	5907558413519

Wkrętak krzyżowy PH

Screwdriver Phillips / Kreuzschraubendreher / Отвертка крестовая / Відкрутка крестовидна / Csavarhúzó philips / Šurubelnija tip „Phillips“ / Šraubováč křížový / Skrutkovač PH / Křížní izvijač / Kryžminis atsuktuvas / Phillips / Skrūvgriežis krusta PH / Ristpeakruvikeeraja / Отвертка / Одвијач / Одвијач / Καταβίβι σταυρωτό τύπου philips / Destornillador phillips / Giravite Phillips / Chave de fenda de cruzeta / Tournevis en croix / Kriusschroevendraaier



Ref.	⊞	L [mm]	L ₁ [mm]	Ø [mm]	⊞	EAN
04-021	PH0	150	75	3	12/240	5907558401806
04-006	PH1	180	75	5	12/240	5907558411683
04-022	PH1	205	100	5	12/240	5907558401813
04-023	PH2	100	38	6	12/288	5907558401820
04-024	PH2	220	100	6	12/120	5907558401837
04-007	PH2	265	150	6	12/180	5907558411713
04-025	PH2	315	200	6	12/144	5907558401844
04-026	PH3	275	150	8	12/120	5907558401851

Wkrętak krzyżowy PZ

Screwdriver Pozidriv / Kreuzschraubendreher / Отвертка крестовая / Відкрутка крестовидна / Csavarhúzó pozidriv / Šurubelnija tip „Pozidriv“ / Šraubováč křížový / Skrutkovač PZ / Křížní izvijač / Kryžminis atsuktuvas / Phillips / Skrūvgriežis krusta PZ / Ristpeakruvikeeraja Pozidriv / Отвертка / Одвијач / Одвијач / Καταβίβι τύπου pozidriv / Destornillador phillips / Giravite Pozzi / Chave de fenda de cruzeta / Tournevis en croix / Kriusschroevendraaier



Ref.	⊞	L [mm]	L ₁ [mm]	Ø [mm]	⊞	EAN
04-031	PZ0	150	75	3	12/600	5907558401868
04-032	PZ1	200	100	5	12/120	5907558401875
04-033	PZ2	100	38	6	12/288	5907558401882
04-034	PZ2	215	100	6	12/144	5907558401899
04-035	PZ2	320	200	6	12/144	5907558401905
04-036	PZ3	280	150	8	12/120	5907558401912

Wkrętak Torx

Torx screwdriver / Schraubendreher Torx / Отвертка Torx / Вкрутка «Торкс» / Csavarhúzó torx / Šurubelnija varf Torx / Šraubováč Torx / Skrutkovač Torx / Izvijač Torx / Atsuktuvas „torx“ / Torx skrūvgriežis / Torx-kruvikeeraja / Отвертка Torx / Одвијач Torx / Одвијач Torx / Καταβίβι Torx / Destornillador con punta torx / Giravite Torx / Chave de fenda Torx / Tournevis Torx / Torx schroevendraaier



Ref.	⊞	L [mm]	L ₁ [mm]	Ø [mm]	⊞	EAN
04-043	T10	205	100	5	12/120	5907558401929
04-044	T15	205	100	5	12/240	5907558401936
04-045	T20	205	100	5	12/240	5907558401943
04-046	T25	215	100	6	12/144	5907558401950
04-048	T30	215	100	6	12/144	5907558401974

Wkrętaki

Screwdriver set / Schraubendreher / Отвертка / Відкрутка, набір / Csavarhúzókészlet / Set šurubelnije / Šraubováky / Súprava skrutkovačov/bity / Komplet izvijačev / Atsuktuvų komplektas / Skrūvgriežu komplekts / Kruvikeerajate komplekt / Отвертки компл. / Одвијач / Одвијач set / Συλλογή καταβίβιων / Destornilladores / Set giraviti / Chaves de fenda / Tournevis / Schroevendraaiers

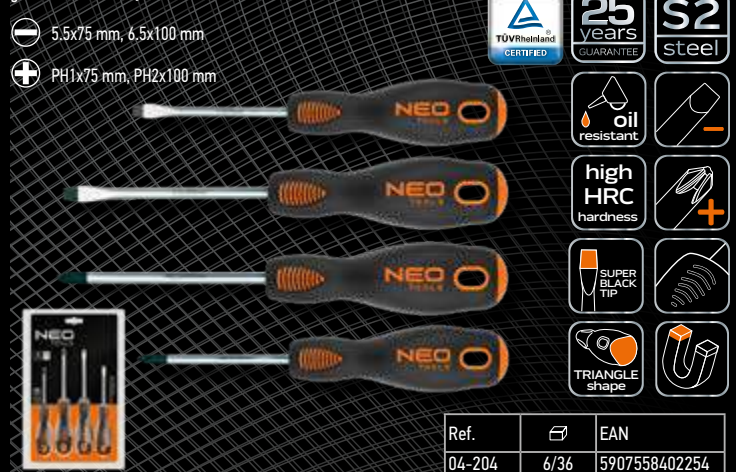

Ref.	⊞	EAN
04-204	6/36	5907558402254

Wkrętaki

Screwdriver set / Schraubendreher / Отвертки / Відкрутки, набір / Csavarhúzókészlet / Set surubelnjite / Šroubováky / Súprava skrutkovačov / Garnitura izvijačev / Atsuktuvai / Skrivngriežu komplekts / Krivikeerajate komplekt / Отвертки компл. / Odvijaci / Odvijac set / Συλλογή από καταβίβια / Destornilladores / Set giraviti / Chaves de fenda / Tournevis / Schroevendraaiers



YouTube
VIDEO CONTENT

TÜV Rheinland
CERTIFIED

25
years
GUARANTEE

S2
steel

x6

oil resistant

high HRC hardness

TRIANGLE shape

SUPER BLACK TIP

- 6.5x150; 5.5x100; 6.5x38 mm
- PH2x150; PH1x100; PH2x38 mm

Ref.	📦	EAN
04-205	6/24	5907558422184



YouTube
VIDEO CONTENT

TÜV Rheinland
CERTIFIED

25
years
GUARANTEE

S2
steel

x8

oil resistant

high HRC hardness

TRIANGLE shape

SUPER BLACK TIP

- 8x150; 6.5x125; 5.5x100; 6.5x38 mm
- PH2x125; PH1x100; PH0x75; H2x38 mm

Ref.	📦	EAN
04-207	6/12	5907558422177

- 6.5x150; 5.5x100; 3x75; 5.5x38; 6.5x38 mm
- PH2x150; PH1x100; PH0x75; PH2x38 mm

YouTube
VIDEO CONTENT

TÜV Rheinland
CERTIFIED

25
years
GUARANTEE

S2
steel

x9

oil resistant

high HRC hardness

TRIANGLE shape

SUPER BLACK TIP



box included

Ref.	📦	EAN
04-208	6/12	5907558422221

- 8x150; 6.5x125; 5.5x100; 3x75; 2.5x50; 3.0x50 mm
- PH2x125; PH1x75; PH0x50; PH0x50 mm
- T6x50; T7x50; T8x50 mm

YouTube
VIDEO CONTENT

TÜV Rheinland
CERTIFIED

25
years
GUARANTEE

S2
steel

x30

oil resistant

high HRC hardness

TRIANGLE shape

SUPER BLACK TIP

4; 5; 6mm;
PH1; PH2; PH3;
PZ1; PZ2; PZ3;
T10; T15; T20; T25;
H4; H5; H6



box included

Ref.	📦	EAN
04-209	5/10	5907558422207

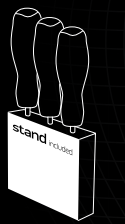

YouTube
VIDEO CONTENT

TÜV Rheinland
CERTIFIED

25
years
GUARANTEE

S2
steel

x37

oil resistant

high HRC hardness

TRIANGLE shape

SUPER BLACK TIP

- 8x150; 6.5x100; 5.5x75; 6.5x38; 2.5x40; 3.0x40 mm
- PH3x150; PH2x100; PH1x75; PH2x38; PH0x40; PH0x40 mm
- T5x40; T6x40; T7x40; T8x40 mm



4; 5; 6 mm;
PH1; PH2; PH3;
PZ0; PZ1; PZ2; PZ3;
T10; T15; T20; T25; T30; T40;
H3; H4; H5; H6

Ref.	📦	EAN
04-210	5/10	5907558422160

- 6.5x125; 5.5x100; 6.5x38; 2.5x50; 2.0x50 mm
- PH2x125; PH2x100; PH1x75; PH2x38; PH0x50; PH0x50 mm
- T5x50; T6x50; T7x50; T8x50; T9x50; T10x50 mm

YouTube
VIDEO CONTENT

TÜV Rheinland
CERTIFIED

25
years
GUARANTEE

S2
steel

x58

oil resistant

high HRC hardness

TRIANGLE shape

SUPER BLACK TIP

3; 3.5; 4; 5; 5.5; 6 mm
PH0; PH0; PH1; PH1; PH2; PH2;
PH3; PH3; T10; T10; T15; T15; T20; T20; T25; T25; T27; T27; T30; T30;
H2; H2; H2.5; H2.5; H3; H3; H4; H4; H5; H5; H6; H6



box included

Ref.	📦	EAN
04-211	6/12	5907558422191

Wkrętaki

Screwdriver set / Schraubendreher / Отвертки / Відкрутки, набір / Csavarhúzókészlet / Set surubelnjé / Šroubováky / Súprava skrutkovačov / Garnitura izvijačev / Atsuktuvai / Skrūvgriežu komplekts / Krūvikeerajate komplekt / Отвертки компл. / Odvijači / Odvijac set / Συλλογή από καταβίβια / Destornilladores / Set giraviti / Chaves de fenda / Tournevis / Schroevendraaiers



⊖ 6.5x150; 6.5x125; 5.5x100; 3x75 mm

⊕ PH2x125, PH1x100; PH0x75 mm

Ref.	⊖	EAN
04-206	6/24	5907558422214

Wkrętaki krzyżowy do pobijania

Screwdriver go through phillips / Kreuzschraubendreher zum Klopfen / Отвертка крестовая усиленная ударная / Відкрутка хрестовидна ударна / Csavarhúzó üthető phillips / Surubelnjé cruciulijá p/u spargere / Šroubovák křížový úderový / Skrutkovač úderový PHillips / Ploščati izvijač, udarni / Krížminis, smáginis atsuktuvai / Skrūvgriezis krusta PH siltiena / Ristpeakrūvikeeraja / Отвертка / Odvijač / Odvijac / Σταυρωτά καταβίβια τύπου phillips / Destornillador de golpe phillips / Giravite passante Phillips / Chave de fenda de cruzeta p. malhar / Tournevis en croix à frapper / Slagkrusschroevendraaier

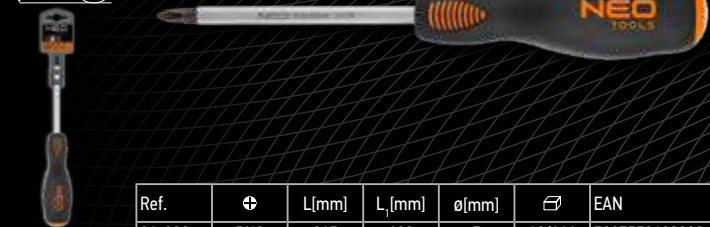
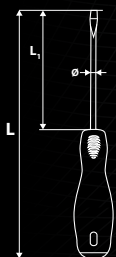

Ref.	⊕	L[mm]	L ₁ [mm]	ø[mm]	⊖	EAN
04-028	PH2	215	100	7	12/144	5907558403282

Wkrętaki precyzyjny płaski

Slotted precision screwdriver / Feinschraubendreher, flach / Отвертка прецизионная шлицевая / Викрутка прецизійна, плоска / Műszerész csavarhúzó / Surubelnjé de precizie, varf drept / Šroubovák precizní plochy / Precizny plochy skrutkovač / Precizni ploščati izvijač / Atsuktuvai plokščias, torcinis / Precizējošais plakanais skrūvgriezis / Lame reenkrūvikeeraja / Отвертка плоска прецизна / Precizni plosnati odvijac / Precizni pljosnati odvijac / Καταβίβια ακριβείας επίπεδα / Destornillador plano de precisión / Giravite di precisione piatto / Chave de fenda precisa plano / Tournevis de précision à fourche / Vlakke fijnschroevendraaier



Ref.	⊖	L[mm]	L ₁ [mm]	ø[mm]	⊖	EAN
04-082	2,0	135	40	2,5	12/480	5907558402117
04-083	2,5	135	40	2,5	12/480	5907558402124
04-084	3,0	135	40	3	12/480	5907558402131

Wkrętaki płaski do pobijania

Slotted screwdriver go through / Schraubendreher, flach / Отвертка шлицевая ударная / Викрутка плоска, ударна / Csavarhúzó üthető lapos / Surubelnjé impact varf drept / Šroubovák plochy úderový / Sekaci plochy skrutkovač / Ploščati izvijač za zabijanje / Smáginis, plokščias atsuktuvai / Plakanais skrūvgriezis / Lame löökkrūvikeeraja / Отвертка плоска ударна / Plosnati odvijac za nabijanje / Pljosnati odvijac za zabijanje / Καταβίβια κρούσης επίπεδα / Destornillador plano de golpe / Giravite passante piatto / Chave de fenda plano p. malhar / Tournevis à fourche à frapper / Vlakke slagschroevendraaier

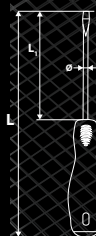

Ref.	⊖	L[mm]	L ₁ [mm]	ø[mm]	⊖	EAN
04-019	6,5	240	125	7,0	12/144	5907558403251
04-020	8,0	280	150	9,0	6/96	5907558403268
04-005	10,0	325	200	9,5	6/60	5907558411676

Wkrętaki do pobijania

Go through screwdrivers / Schraubendreher zum Aufheben / Отвертки ударные / Викрутки ударні / Csavarhúzó üthető / Surubelnjé de impact / Šroubováky úderové / Sekacie skrutkovače / Izvijači za zabijanje / Smáginiai suktuvai / Triecienskrūvgrieži / Löökkrūvikeerajad / Ударни отвертки / Odvijači za nabijanje / Odvijace za zabijanje / Καταβίβια κρούσης / Destornilladores de golpe / Set giraviti passante / Chaves de fenda p. malhar / Tournevis à frapper / Slagschroevendraaiers



⊖ 5.5 x 100 mm, 6.5 x 125 mm, 8 x 150 mm,

⊕ PH1x75, PH2x100



Ref.	⊖	EAN
04-240	12/24	5907558412857

Wkrętaki precyzyjny krzyżowy PH

Cross slotted precision screwdriver / Feinschraubendreher, Kreuz / Отвертка прецизионная крестовидная / Викрутка прецизійна, хрестовидна / Műszerész csavarhúzó / Surubelnjé de precizie, varf cruce / Šroubovák precizní křížový / Precizny křížový skrutkovač / Křížni precizní izvijač / Atsuktuvai kruzminis / Precizējošais krustveida skrūvgriezis / Lame ristpeakrūvikeeraja / Отвертка прецизна крестата / Precizni křížni odvijac / Precizni kukasti odvijac / Σταυροκαταβίβια ακριβείας / Destornillador de precisión phillips / Giravite di precisione Phillips / Chave de fenda precisa de cruzeta / Tournevis de précision en croix / Fijnkrusschroevendraaier



Ref.	⊕	L[mm]	L ₁ [mm]	ø[mm]	⊖	EAN
04-085	PH00	135	40	2,5	12/480	5907558402148
04-086	PH0	135	40	3	12/480	5907558402155
04-087	PH1	135	40	4	12/480	5907558402162

Wkrętak precyzyjny krzyżowy PZ

Cross slotted precision screwdriver / Feinschraubendreher, Kreuz / Отвертка прецизионная крестовидная / Вкрутка прецизійна, хрестовидна / Műszerész csavarhúzó / Šurubelnjů de precizie, varf cruce / Šroubovák precizní křížový / Precizny křížový skrutkovač / Křížni precizní izvijač / Atsuktuvus precizinis, kryžminis / Precizējošais krustveida skrūvgriezis / Lame ristpeakruvikeeraja / Отвертка прецизна кръстата / Precizni križni odvijač / Precizni kukasti odvijač / Σταυροκαταβίδο ακριβείας / Destornillador de precisión phillips / Giravite di precisione Pozzi / Chave de fenda precisa de cruzeta / Tournevis de précision en croix / Fijnkruisschroevendraaier



Ref.	⊕	L[mm]	L ₁ [mm]	∅[mm]	📦	EAN
04-088	PZ0	135	40	3	12/480	5907558402179
04-089	PZ1	135	40	4	12/480	5907558402186

Wkrętaki precyzyjne Torx

Precision Torx screwdriver / Feinschraubendreher, Torx / Отвертка прецизионная Torx / Вкрутка прецизійна «Torx» / Műszerész csavarhúzókészlet / Šurubelnjů de precizie, varf Torx / Šroubovák precizní Torx / Precizny skrutkovač Torx / Precizni izvijač Torx / Atsuktuvus precizinis, torcinis / Precizējošais Torx skrūvgriezis / Lame Torx-kruvikeeraja / Прецизна отвертка Torx / Precizni odvijač Torx / Precizni Torx odvijač / Σταυροκαταβίδο ακριβείας Torx / Destornillador de precisión torx / Set giraviti di precisione / Chave de fenda precisa Torx / Tournevis de précision Torx / Torx fijn Schroevendraaiers



⊕ T6x40 mm, T7x40 mm, T8x40 mm, T9x40 mm, T10x40 mm, T15x40 mm

Ref.	📦	EAN
04-226	6/24	5907558402292

Wkrętaki precyzyjne

Precision screwdriver set / Präzisionserschraubendreher / Отвертки прецизионные / Відкрутки прецизійні, набір / Műszerész csavarhúzókészlet / Set šurubelnjů / Šroubovák jemná mech. / Súprava mikroskrutkovačov / Garnitura natančnih izvijačev / Atsuktuvai tiksliams darbams / Skrūvgriežu komplekts / Täppiskruvikeerajate komplekt / Отвертки компл. / Odvijač / Odvijač set / Συλλογή καταβιδίων ακριβείας / Destornilladores de precisión / Set giraviti di precisione / Chaves de fenda precisas / Tournevis de précision / Fijn Schroevendraaiers



⊖ 1.5x40 mm, 2.0x40 mm, 2.5x40 mm
⊕ PH00x40 mm, PH0x40 mm

Ref.	📦	EAN
04-225	6/24	5907558402285



⊖ 1.5, 2.0, 3.0 mm
⊕ PH000, PH00, PH0
⊕ T5, T6, T7, T8
⊕ H1.5, H2.0, H2.5, H3.0

Ref.	📦	EAN
04-227	6/24	5907558402308

Zestaw do serwisowania smartfonów

Smartphone repair kit / Smartphone-Service-Set / Набор для ремонта смартфонов / Набор для ремонту смартфонів / Okostelefon javító készlet / Set de servisarea smartphoane-uri / Servisní sada pro smartfony / Súprava na opravu smartfónov / Komplet za servisiranje pametnih telefonov / Rinkinys smartfonų remontui / Smartfonu arkopes komplekts / Nutitelefonide hoolduskomplekt / Комплект за поддръжка на смартфони / Set za servisiranje smartfona / Komplet za servisiranje pametnih telefona / Σετ επισκευής κινητών smartphone / Juego para reparación de smartphones / Completo per manutenzione smartphone / Jogo de ferramentas para smartphones / Kit de maintenance pour smartphone



Zestaw posiada:
 - 10 końcówek do najbardziej popularnych na rynku smartfonów
 - 2 plastikowe podkładki do podważania obudów bez uszkodzeń
 - przysawkę do bezproblemowego zdejmowania szyb przy demontażu
 - uchwyt wkrętaaków z obrotową końcówką ułatwiającą prace
 Pasuje do większości modeli smartfonów marek:
 Apple, Samsung, LG, HTC, Alcatel, Nokia, Sony, Motorola i innych

The kit contains:
 - 10 screwdriver tips for the most popular phones on the market
 - 2 plastic pry bars for lifting smartphone cases without any damage
 - suction cup for removal of display glasses
 - screwdriver bit holder with rotating tip to facilitate operation
 Fits most smartphones brands:
 Apple, Samsung, LG, HTC, Alcatel, Nokia, Sony, Motorola i innych

В наборе:
 - 10 насадок для самых популярных на рынке смартфонов
 - 2 пластмассовые лопаточки, позволяющие открывать корпус без повреждений
 - присоска для удобного снятия стекла
 - поворотный держатель отверточных насадок, облегчающий работу
 Подходит для большинства моделей смартфонов:
 Apple, Samsung, LG, HTC, Alcatel, Nokia, Sony, Motorola и других.

Ref.	📦	EAN
06-108	6/36	5907558404340

25 years
GUARANTEE



CrV
steel

PRECISION
set

x47

YouTube
VIDEO CONTENT

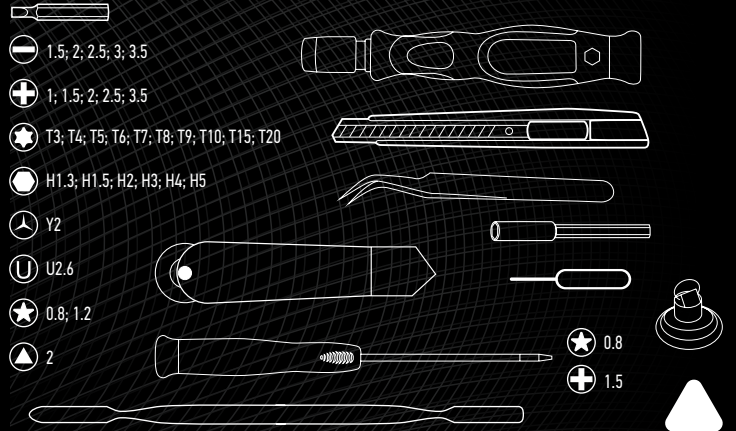

Ref.	📦	EAN
06-112	0/20	5907558431919



CrV
steel

PRECISION
set

x45

YouTube
VIDEO CONTENT

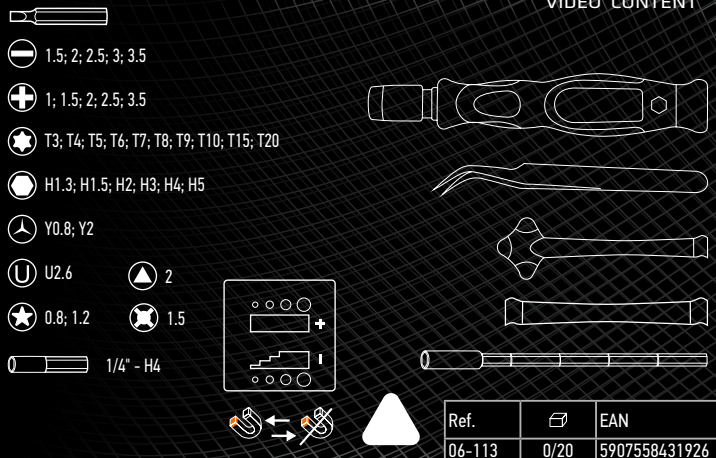

Ref.	📦	EAN
06-113	0/20	5907558431926



CrV
steel

PRECISION
set

x47

YouTube
VIDEO CONTENT

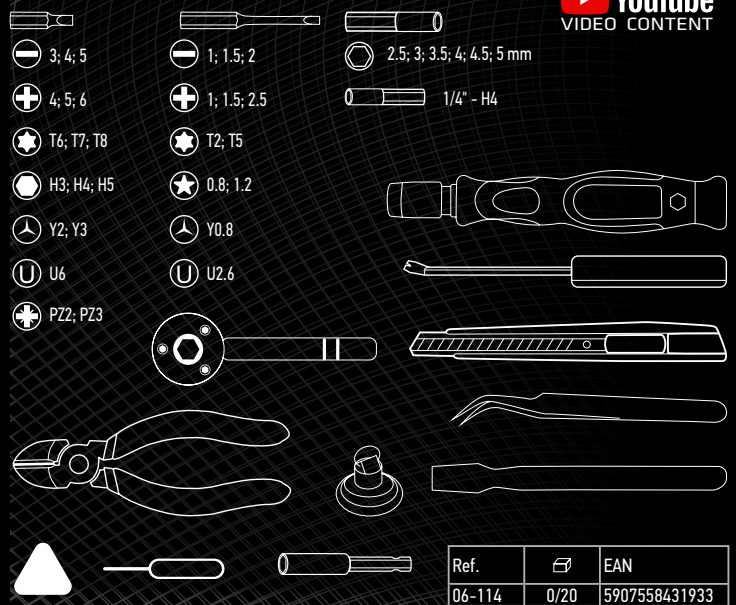

Ref.	📦	EAN
06-114	0/20	5907558431933

Końcówki wkrętaskowe precyzyjne z uchwytem

Precision screwdriver bits with holder / Einsätze für Schraubendreher, fein mit Aufnahme / Набор насадок прецизионных с держателем / Насадки вкрутковой, прецизи́онні, з руко́в'ям / Preciós csavarhúzóbetétek tartóval / Set maner si biti, precizie / Šraubovákové nástavce precizní s držadlem / Skrutkovacie nástavce precízne s upínadlom / Nastavki za precizni izvijač z vpenjalom / Atsuktuvo antgaliai, preciziniai su laikikliu / Precizijašiu uzgāju komplekts ar turētāju / Peenkruikeerajaaisakud koos käepidemega / Комплект прецизны накрайніцы за отвертка с держач / Precizni nástavi cza odvijač s hvataljkom / Nastavci za precizni odvijač s drškom / Σετ με καταβιδώματα ακριβείας και προσαρμογέα / Puntas destornilladoras de precisión con mango / Inserti di precisione per avvitare con impugnatura / Ponteiros chave de fenda precisos com suporte / Embouts de tournevis de précision avec manche / Fijn schroevendraaierendstukken met handvat



CrV
steel
UNIVERSAL
set
x73

YouTube
VIDEO CONTENT

6.3 x 25 mm

4 x 28 mm

3, 4, 5, 6, 7

1, 1.5, 2, 2.5, 3, 3.5, 4

4, 5, 6, 6.5

1, 1.5, 2, 2.5, 3.5

T9, T10, T15, T20, T25, T30

T3, T4, T5, T6, T7, T8, T9, T10, T15, T20

H2.5, H3, H4, H5, H6

H0.9, H1.3, H1.5, H2, H2.5, H3, H3.5, H4, H4.5, H5, H6

PZ1, PZ2, PZ3

Y2

Y1, Y2, Y3

U2.6

U6, U8

0.8

2.3

2, 2.3

R1

Ref.	📦	EAN
06-115	0/10	5907558431896



CrV
steel
UNIVERSAL
set
x69

YouTube
VIDEO CONTENT

6.3 x 25 mm

4 x 28 mm

3, 4, 5, 6, 7

1.5, 2, 2.5, 3, 3.5

4, 5, 6, 6.5

2, 2.5, 3, 3.5

T4, T5, T6, T7, T8, T9, T10, T15, T20, T25, T30

T3, T4, T5, T6, T7, T8, T9, T10, T15, T20

H2.5, H3, H4, H5, H6

H2.5, H3, H4

PZ1, PZ2, PZ3

3

Y1

5, 6, 7, 8, 9, 10, 11, 12, 13 mm

U6

2.3

R1

Ref.	📦	EAN
06-116	0/10	5907558431902

YouTube
VIDEO CONTENT

1, 1.5, 2 mm

1, 1.5, 2.5, 3.5

T2, T4, T5, T8, T10

H3, H4

Y0.8, Y2.5

U2.6

0.8, 1.2

2.3

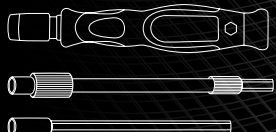

Ref.	📦	EAN
06-110	20/40	5907558431872

YouTube
VIDEO CONTENT

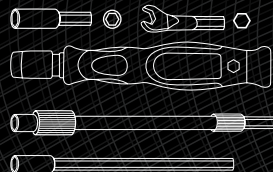

4, 4.5, 5, 5.5, 6, 7 mm

2.5, 3, 3.5, 4, 4.5, 5, 5.5 mm

1, 1.5, 2, 2.5, 3, 3.5, 4 mm

1, 1.5, 2, 2.5, 3.5

T3, T4, T5, T6, T7, T8, T9, T10, T15, T20

H0.9, H1.3, H1.5, H2, H2.5, H3, H3.5, H4

Y0.8, Y2

2

U2.6

SIMIN 0.8

0.8

1.5

Ref.	📦	EAN
06-111	20/40	5907558431889

Wkrętaki precyzyjne

Precision screwdriver set / Präzisionsschraubendreher / Отвертки прецизионные / Відкрутки прецизійні / Набор / Műszerész csavarhúzókészlet / Set surubelnite / Šroubováky jemná mech. / Súprava mikroskrutkovačov / Garnitura natančnih izvijačev / Atsuktuvai tikslieks darbams / Skrūvgrēžu komplekts / Tāpiskrūvīķeeraļate komplekts / Отвертки компл. / Odvijač / Odvijac set / Συλλογή καταβιδιών ακριβείας / Destornilladores de precisión / Giraviti e inserti di precisione / Chaves de fenda precisas / Tournevis de précision / Fijnschroevendraaiers



25 years GUARANTEE

CrMo steel

x17

5/32"



30mm x16



- ➔ 2.0, 2.5, 3.0 mm
- ➕ PH00, PH0, PH1, PZ00, PZ0
- ➕ T6, T7, T8, T9, T10
- ➕ H1.5, H2.0, H2.5

Ref.	📦	EAN
04-228	6/36	5907558410068

Wkrętak z giętkim grotem

Screwdriver with flexible shank with bits / Schraubendreher mit flex. Spitze / Отвертка с гибким стержнем / Відкрутка з жолом на шарпирі / Csavarhúzó készlet flexibilis nyéllal / Surubelnita cu corp flexibil cu virf / Šroubovák s pružným hrotem / Skrutkovač Flexi+Bit / Izvijač s pregibno konico / Atsuktuvus su lankščia šerdimi / Skrūvgrēzis ar lokano galu uzgaļiem / Painduva kāepidemega krūvīķeeraļa / Отвертка с Накраушницю / Odvijac / Καταβιδί με εύκαμπτη λαβή και σετ μπιτών / Destornillador con vástago flexible + puntas / Cacciavite con la punta flessibile / Chave de fenda com ponta flexível / Tournevis à pointe douce / Schroevendraaier met zachte eindstuk



- ➔ 5, 6, 7 mm
- ➕ PH1, PH2, PH3, PZ1, PZ2
- ➕ T15, T20



25 years GUARANTEE

CrMo steel

x12



25mm x10

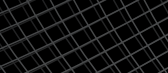

25mm x10



Ref.	📦	EAN
04-212	6/36	5907558402261

Wkrętak odwracalny

Reversible screwdriver / Schraubendreher, umwendbar / Отвертка универсальная / Викрутка універсальна, з двобічними знімними наконечниками / Csavarhúzókészlet / Surubelnita cu varf dublu, reversibil / Šroubovák oboustranný / Otáčací skrutkovač / Dvsmerni izvijač / Atsuktuvus su keičiamais antgaliais / Universālais skrūvgrēzis / Pööratava reaga krūvīķeeraļa / Универсална отвертка / Povratni odvijač / Povratni odvijač / Καταβιδί γενικής χρήσης / Destornillador reversible / Giravite reversibile / Chave de fenda reversível / Tournevis réversible / Omkeerbare schroevendraaier



25 years GUARANTEE

CrMo steel



58 HRC



- ➔ 6x38 mm
- ➕ PH2x38 mm

Ref.	📦	EAN
04-201	12/144	5907558402230

Komplet narzędzi hakowych

Hooks / Hacken / Крюки / Гаки / Horgok / Gårige / Háky / Skoby / Kijuke / Kabliai / Āķi / Haagid / Крюк / Kuke / Kuke / Ганчос / Ganchos / Ganai / Anzais / Crochets / Haken



25 years GUARANTEE

CrV steel

x4



Ref.	📦	EAN
04-230	6/48	5907558410075

Wkrętak udarowy

Impact screwdriver / Schlag-Schraubendreher / Отвертка ударная / Викрутка ударна / Ütvecsavarozó / Surubelnita cu percutor / Šroubovák rázový / Rázový skrutkovač / Udarni izvijač / Smūginis suktuvus / Trieciņa skrūvgrēzis / Löökkruvīķeeraļa / Ударна отвертка / Odvijac s udarom / Udarni odvijač / Καταβιδί κρούσης / Destornillador de impacto / Cacciavite a percussione / Chave de fenda de impacto / Tournevis à chocs / Slagschroevendraaier



- ➔ 5, 6, 8, 10, 12, 14 mm
- ➕ PH1, PH2, PH3

1/2" 5/16"



25 years GUARANTEE

S2 steel

CrV steel

x11



Ref.	m[kg]	📦	EAN
04-250	1,2	0/12	5907558410082

Wkrętak płaski 1000V

Screwdriver slotted / Flachsraubendreher / Отвертка плоская / Відкрітка плоска / Csavarhúzó / Şurubeliñi platâ / Šroubovák plochý / Skrutkovač plochý / Ploščati izvijač / Ploščias atsuktuvas / Skrūvgriezis plakans / Lamepea-kruvikeeraja / Отвертка / Odvijač / Odvijac / Καταβίβι εγκοπής / Destornillador plano / Giravite piatto 1000V / Chave de fenda plana / Tournevis à fourche / Vlakke schroevendraaier



Ref.	⊖	L[mm]	L ₁ [mm]	Ø [mm]	⊞	EAN
04-051	2,5	150	75	2,5	12/600	5907558401998
04-052	3,0	175	100	3	12/240	5907558402001
04-053	4,0	205	100	4	12/240	5907558402018
04-054	5,5	230	125	5,5	12/144	5907558402025
04-055	6,5	270	150	6,5	12/144	5907558402032

Wkrętak krzyżowy PZ 1000V

Screwdriver Pozidriv / Kreuzschraubendreher / Отвертка крестовая / Відкрітка хрестовидна / Csavarhúzó pozidriv / Şurubeliñi tip „Pozidriv” / Šroubovák křížový / Skrutkovač PZ / Křížni izvijač / Kryžminis atsuktuvas Phillips / Skrūvgriezis krusta PZ / Ristpeakruvikeeraja Pozidriv / Отвертка / Odvijač / Odvijac / Καταβίβι τύπου pozidriv / Destornillador phillips / Giravite Pozzi 1000V / Chave de fenda de cruzeta / Tournevis en croix / Kruisschroevendraaier

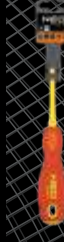

Ref.	⊕	L[mm]	L ₁ [mm]	Ø [mm]	⊞	EAN
04-062	PZ1	190	80	4,5	12/240	5907558402056
04-063	PZ2	217	100	6	12/144	5907558402063

Wkrętak krzyżowy PH 1000V

Screwdriver Phillips / Kreuzschraubendreher / Отвертка крестовая / Відкрітка хрестовидна / Csavarhúzó philips / Şurubeliñi tip „Phillips” / Šroubovák křížový / Skrutkovač PH / Křížni izvijač / Kryžminis atsuktuvas Phillips / Skrūvgriezis krusta PH / Ristpeakruvikeeraja / Отвертка / Odvijač / Odvijac / Καταβίβι σταυρωτά τύπου philips / Destornillador phillips / Giravite Phillips / Chave de fenda de cruzeta / Tournevis en croix / Kruisschroevendraaier



Ref.	⊕	L[mm]	L ₁ [mm]	Ø [mm]	⊞	EAN
04-071	PH0	135	60	3	12/600	5907558402070
04-072	PH1	190	80	4,5	12/240	5907558402087
04-073	PH2	215	100	6	12/144	5907558402094

Wkrętaki 1000V

Screwdriver set / Schraubendreher / Отвертки / Відкрітки, набір / Csavarhúzókészlet / Set şurubeliñe / Šroubováky / Súprava skrutkovačov-bity / Komplet izvijačev / Atsuktuvų komplektas / Skrūvgriežu komplekts / Kruvikeerajate komplekt / Отвертки компл. / Odvijač / Odvijac set / Συλλογή καταβίβιδιών / Destornilladores / Set giraviti / Chaves de fenda / Tournevis / Schroevendraaiers



⊖ 2,5x75 mm, 4x100 mm, 6,5x150 mm

⊕ PH1x80 mm, PH2x100 mm

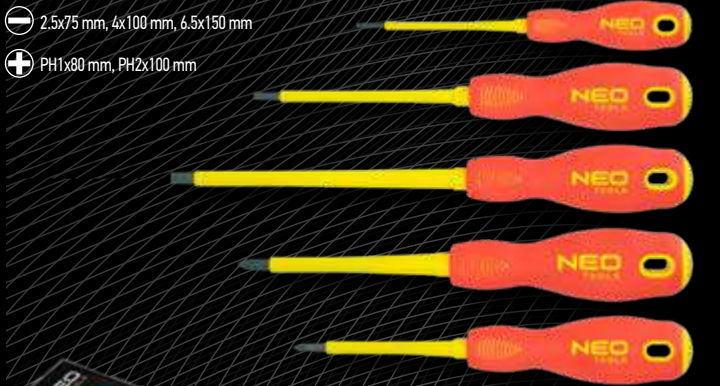

Wkrętak płaski 1000V

Screwdriver slotted / Flachsraubendreher / Отвертка плоская / Відкрітка плоска / Csavarhúzó / Şurubeliñi platâ / Šroubovák plochý / Skrutkovač plochý / Ploščati izvijač / Ploščias atsuktuvas / Skrūvgriezis plakans / Lamepea-kruvikeeraja / Отвертка / Odvijač / Odvijac / Καταβίβι εγκοπής / Destornillador plano / Giravite piatto 1000V / Chave de fenda plana / Tournevis à fourche / Vlakke schroevendraaier



Ref.	⊖	L[mm]	⊞	EAN
04-150	2,5	75	12/120	5907558416282
04-151	3	100	12/120	5907558416299
04-152	4	100	12/120	5907558416305
04-153	5,5	125	12/120	5907558416312
04-154	6,5	150	12/120	5907558416329
04-155	8	175	12/72	5907558416336

Wkrętak krzyżowy PZ 1000V

Screwdriver Pozidriv / Kreuzschraubendreher / Отвертка крестовая / Відкрітка хрестовидна / Csavarhúzó pozidriv / Şurubeliñi tip „Pozidriv” / Šroubovák křížový / Skrutkovač PZ / Křížni izvijač / Kryžminis atsuktuvas Phillips / Skrūvgriezis krusta PZ / Ristpeakruvikeeraja Pozidriv / Отвертка / Odvijač / Odvijac / Καταβίβι τύπου pozidriv / Destornillador phillips / Giravite Pozzi 1000V / Chave de fenda de cruzeta / Tournevis en croix / Kruisschroevendraaier



Ref.	⊕	L[mm]	⊞	EAN
04-160	PZ2	100	12/120	5907558416381
04-163	PZ3	200	12/72	5907558416411

Wkrętak krzyżowy PH 1000V

Screwdriver Phillips / Kreuzschraubendreher / Отвертка крестовая / Відрітка хрестовидна / Csavarhúzó philips / Šurubelnija tip „Phillips” / Šroubovák křížový / Skrutkovač PH / Krizni izvijač / Kryžminis atsuktuvos Phillips / Skrúvgriezis krusta PH / Ristpeakruvikeeraja / Отвертка / Odvijáč / Odvijac / Καταβίβι σταυρωτό τύπου philips / Destornillador philips / Giravite Phillips 1000V / Chave de fenda de cruzeta / Tournevis en croix / Kruisschroevendraaier

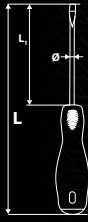

Ref.	+	L[mm]	☞	EAN
04-164	PH0	60	12/120	5907558416428
04-165	PH1	80	12/120	5907558416435
04-167	PH2	100	12/120	5907558416459
04-168	PH2	175	12/120	5907558416466
04-169	PH3	150	12/72	5907558416473

Wkrętaki 1000V

Screwdriver set / Schraubendreher / Отвертки / Відрітки, набір / Csavarhúzókészlet / Set šurubelnije / Šroubováky / Súprava skrutkovačov / Komplet izvijačev / Atsuktuvų komplektas / Skrúvgriežu komplekts / Kruvikeerajate komplekt / Отвертки компл. / Odvijáč / Odvijac set / Συλλογή καταβίβιδιών / Destornilladores / Set giraviti 1000V / Chaves de fenda / Tournevis / Schroevendraaiers



- ☞ 3 x 100 mm, 4 x 100 mm, 5 x 100 mm, 6.5 x 150 mm, 8 x 175 mm
- +
- ☞ PH0 60 mm, PH1 80 mm, PH2 100 mm, PH3 150 mm

Ref.	☞	EAN
04-261	0/10	5907558407532

Grzechotka

Ratchet handle / Ratsche / Трещотка / Держак з трісноткою / Racsnikulcs / Miner de hurluitoare / Řehotačka / Račna prepínacia / Raglja / Terkslė / Reversa atslėga / Põrkraata pide / Трещотка / Račva za nasadni ključ / Racva za gedoru / Καταβίβι / Llave de carraca / Cricchetto per inserti / Catraca de furar / Clé à cliquet / Roteel



Ref.	L[mm]	☞	EAN
08-501	105	10/100	5907558412185

Wkrętaki 1000V

Screwdriver set / Schraubendreher / Отвертки / Відрітки, набір / Csavarhúzókészlet / Set šurubelnije / Šroubováky / Súprava skrutkovačov / Komplet izvijačev / Atsuktuvų komplektas / Skrúvgriežu komplekts / Kruvikeerajate komplekt / Отвертки компл. / Odvijáč / Odvijac set / Συλλογή καταβίβιδιών / Destornilladores / Set giraviti 1000V / Chaves de fenda / Tournevis / Schroevendraaiers



- ☞ 3 x 100 mm, 4 x 100 mm, 5 x 100 mm, 6.5 x 100 mm, 8 x 175 mm
- +
- ☞ PH0 60 mm, PH1 80 mm, PH2 100, PH3 150 mm

Ref.	☞	EAN
04-260	0/8	5907558407501

Magnetyzer/Demagnetyzer

Magnetiser/Demagnetiser / Magnetiser/Entmagnetiser / Намагничувачель/размагничувачель / Магнетизатор/демагнетизатор / Mágnesező/mágnesmentesítő / Magnetizor/demagnetizor / Magnetizer/demagnetizer / Magnetizer/demagnetizer / Magnetizer/Demagnetizer / Magnetizator/demagnetizator / Magnetizatorius ir demagnetizatorius / Magnetizētājs/demagnetizētājs / Magnetisator/Demagnetisator / Магнетизатор/демагнетизатор / Magnetizator/demagnetizator / Magnetizer/demagnetizer / Μαγνηστής-απομαγνηστής / Magnetizator/demagnetizator / Magnetizzatore/smagnetizzatore / Magnetizador/desmagnetizador / Magnētseur/Demagnētseur / Magnetiser/Demagnetiser

MAGNETIZER

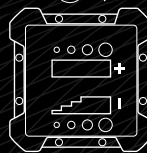

DEMAGNETIZER



YouTube
VIDEO CONTENT

Ref.	☞	EAN
06-117	50/100	5907558431940

Końcówki wkrętakowe

Driver bits / Einsätze für Schraubendreher / Насадки / Наконечники викрутки / Csavarhúzó hegyek / Set biti / Šroubovákové nástavce / Skrutkovacie nástavce / Nastavki za izvijače / Atsuktuvo antgaliai / Skrūvgriežo uzgali / Kruvikeeraajootsakud / Накрайници за отвертка / Nastavci za odvijač / Nastavci za odvijač / Καταβιδιμητες / Puntas destornilladoras / Inserti / Ponteiros de chave de fenda / Embouts de tournevis / Schroevendraaierendstukken



25 years GUARANTEE
S2 steel
1/4"
x20
60 HRC
DIN 3126



Ref.	⊕	L[mm]	⊞	EAN
06-011	PH2	25	12/120	5907558406351



25 years GUARANTEE
S2 steel
1/4"
ACR
60 HRC
DIN 3126



Ref.	⊕	L[mm]	⊞	EAN
06-020	PZ2	25	x20 50/150	5907558403015



25 years GUARANTEE
S2 steel
1/4"
ACR
60 HRC

- ACR - precyzyjne radełkowanie grotów zapewnia mocny i pewny kontakt
- ACR - precision knurling of blades ensures strong and firm contact
- ACR - точная накатка стержней обеспечивает надежность работы

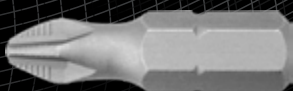

Ref.	⊕	L[mm]	⊞	EAN
06-036	PH2	25	x10 50/150	5907558403121
06-037	PH2	50	x5 50/200	5907558403138



25 years GUARANTEE
S2 steel
1/4"
x2

- do płyt gipsowo-kartonowych
- for gypsum boards
- для гипсокартонных плит



Ref.	⊕	⊞	EAN
06-040	PH2	24/192	5907558410099

Uchwyt do końcówek

Bit holder / Aufnahme für Spitzen / Зажим для наконечников / Тримач до наконечників / Hajtószer / Dispozitiv de prinderea capetelor / Skličadlo na nástavce / Upinadlo na nástavce / Vpenjalo za nastavke / Laikiklis antgaliams / Uzgali patrona / Otsakuradrun / Държач за накрайници / Drška za nastavke / Hvati za nastavke / Προσαρμογέας μπιτών / Mandril de sujeción para puntas / Innesto per inserti / Suporte de ponteiros / Manche pour embouts / Houder voor eindstukken

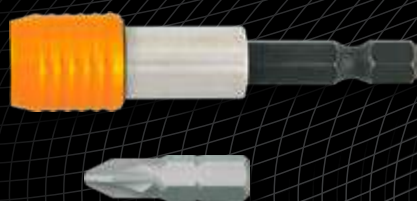
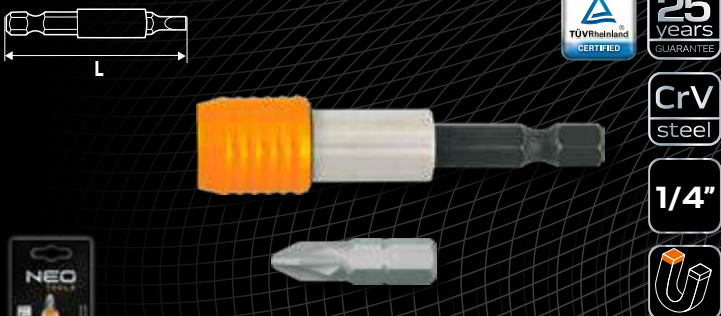

Ref.	L[mm]	⊞	EAN
06-070	65	10/100	5907558403497



Ref.	L[mm]	⊞	EAN
06-072	150	12/96	5907558410105
06-073	300	12/48	5907558410112



Ref.	L[mm]	⊞	EAN
06-071	60	20/200	5907558405385

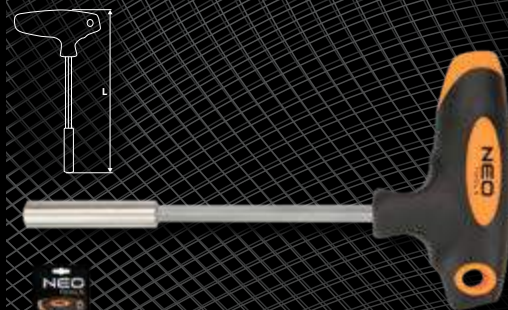

Ref.	L[mm]	⊞	EAN
06-075	175	10/100	5907558410129



Końcówki wkrętakowe z uchwytem

Screwdriver bits with holder / Einsätze für Schraubendreher mit Aufnahme / Набор насадок с держателем / Наконечники викруткові, з ручками / Csavarbehajtó készlet / Set biti cu suport capat / Šraubovčkové nástavce s držadlem / Skrutkovacie nástavce s upínadlom / Nastavki za izvijač z vpenjalom / Atsuktavo antgaliai su laikikliu / Skrutvgrieža uzgāju komplekts ar turētāju / Krūvikeerajaotsakud koos käepidemega / Накрышниця за отвертка с держачом / Nastavci za odvijač s hvataljkom / Nastavci za odvijač s drškom / Σετ με καταβύβουρες και προσαρμωέα / Puntas destornilladoras con mango / Set inserti misti / Ponteiros Chave de fenda com Suporte / Embouts de tournevis de précision avec manche / Schroevendraaiereindstukken met handvat

30 mm: T20, T25, T30, T40, T45, T50, T55
75 mm: T20, T25, T30, T40, T45, T50, T55

30 mm: H4, H5, H6, H7, H8, H10, H12
75 mm: H4, H5, H6, H7, H8, H10, H12

30 mm: M5, 6, 8, 10, 12
75 mm: M5, 6, 8, 10, 12

10 mm
L 30 mm

10 mm
L 75 mm



3/8" > 10 mm
1/2" > 10 mm



25 years
GUARANTEE

CrV
steel

x40

1/2"

3/8"



Ref.	📦	EAN
06-107	0/10	5907558414424

L 25 mm
L 60 mm

L 50 mm

3, 4, 4.5, 5.5, 6, 6.5, 7, 8 mm

PH0, PH1, PH2x5, PH3

PZ0, PZ1x2, PZ2x5, PZ3

T8, T10, T15, T20, T25, T27, T30, T40, T45

TT8, TT10, TT15, TT20, TT25, TT27, TT30, TT35, TT40

H1.5, H2, H2.5, H3, H4, H5, H5.5, H6, H8

H1/16, H5/64, H3/32, H7/64, H1/8, H9/64, H5/32, H3/16, H7/32, H1/4"

HT2, HT2.5, HT3, HT4, HT5, HT6

5/64, 3/32, 7/64, 1/8, 9/64, 5/32"

M5, M6, M8 2, 3, 4 mm No0, No1, No2, No3

4, 6, 8, 10 mm 1, 2, 3 mm 6, 8, 10 mm

L 25 mm

L 60 mm

L 92 mm

3, 4, 5, 6 mm

PH1x2, PH2x2, PH3x2

PZ1x2, PZ2x2, PZ3x3

T10, T15, T20, T25, T27, T30, T40

TT10, TT15, TT20, TT25, TT27, TT30, TT40

H2, H2.5, H3, H4, H5, H6



TÜV Rheinland
CERTIFIED

25 years
GUARANTEE

SUPER HARD
S2
steel

1/4"

x99



Ref.	📦	EAN
06-104	6/24	5907558406245

TÜV Rheinland
CERTIFIED

25 years
GUARANTEE

S2
steel

x38

1/4"



Ref.	📦	EAN
06-105	6/36	5907558402315

NEO
TOOLS

Łączenie
Joining
Соединительные



21-001

Zszywacz

Stapler / Heftmaschine / Cmenep / Cmenep / Tűzőgép / Capsator / Sešivačka / Spunkovačka / Spenjač / Kabiamašis / Skavu pistole / Klammerdaja / Такеп / Klamerica / Heftalica / Мхави аурпарис / Grapadora / Cucitrice / Máquina de pontear / Agrafeuse / Hechtmaschine

- do prac tapicerskich, dekoratorskich, do mocowania folii, skóry
- dzięki regulacji siły wbijania może być używany zarówno do twardych jak i miękkich materiałów
- trwała obudowa wykonana z metalu
- lekka konstrukcja podnosi komfort pracy
- precyzyjnie dobija zszywki bez zgniatania ich
- for pholstery and decoration jobs, for fastening foil, leather
- impact strength regulation allows use for both hard and soft materials
- durable housing made of metal
- light construction makes operation comfortable
- staples are driven in precisely, without being crushed

- для обивочных и отделочных работ, для прикрепления полиэтилена, кожи
- благодаря регулировке силы вбивания скоб инструмент можно использовать для твердых и мягких материалов
- прочный металлический корпус
- легкая конструкция облегчает работу
- инструмент вбивает скобы с большой точностью, не расплющивая их одновременно



Ref.	Ra [mm]	☞	EAN
16-022	6-14	6/24	5907558418781

- obudowa wykonana z wytrzymałego stopu aluminium
- regulacja siły wbijania zszywek umożliwiająca wbijanie zszywek w materiały o różnej twardości
- ergonomiczny i wytrzymały uchwyt metalowy pokryty tworzywem dla wyższego komfortu pracy
- wysunięty wbijak umożliwiający precyzyjne określenie miejsca wbijania zszywek
- zszywki ładowane od dołu
- zastosowanie przy pracach tapicerskich, dekoratorskich, mocowaniu folii, skóry
- wysoka jakość umożliwia precyzyjne dobijanie zszywek bez ich zgniatania
- body made of durable aluminium alloy
- adjustable impact strength allows stapling materials with different hardness
- ergonomic and durable metal handle coated with plastic for comfort of use
- forward stapler drive for precise adjustment of stapling spot
- bottom staples loading
- stapler lock
- used for upholstery and decoration jobs, foil and leather fastening
- high quality allows for precision staples driving without squashing

- корпус из прочного алюминиевого сплава
- работа с материалами разной твердости благодаря регулировке силы забивания скоб
- эргономичная и прочная металлическая рукоятка с накладкой обеспечивает комфортную работу
- выступающий носик с бойком для точного позиционирования скоб
- загрузка скоб снизу
- фиксация степлера
- для обивочных и отделочных работ, крепления пленки, кожи
- высокое качество забивания скоб без их повреждения



- zszywacz aluminiowy na zszywki typ J o długości 6, 8, 10 mm
- trwała obudowa aluminiowa
- uchwyt metalowy powleczony tworzywem
- wkładanie zszywek od dołu zszywacza
- blokada bezpieczeństwa

- aluminium stapler for 6, 8, 10mm J type staples
- durable aluminium body
- plastic coated metal handle
- bottom staples loading
- safety lock

- алюминиевый степлер для скоб типа J 6, 8, 10 мм
- прочная алюминиевая конструкция
- металлическая рукоятка с накладкой
- загрузка скоб снизу
- блокиратор для безопасной работы



Ref.	Ra [mm]	☞	EAN
16-017	6-14	12/24	5907558408997



Ref.	Ra [mm]	☞	EAN
16-015	6-10	12/24	5907558408980

Pistolet klejowy

Glue gun / Leimpistole / Пистолет клеевой / Пистолет клеювуй / Ragasztópisztoly / Pistol de lipit / Lepić pistole / Pištol lepiaca / Lepilna pištola / Ključ pistoletas / Limes pistole / Liimpüstol / Пистолет за силикон / Pištolj za plastiku / Pistolj za plastiku / Πιστόλι θερμοκόλλησης / Pistola surtidora de pegamento / Pistola incollatrice a caldo / Pistola p. Cola / Pistolet à colle / Liimpistool

- 2-3 razy szybsze rozpuszczanie kleju w stosunku do standardowego pistoletu
- obudowa odporna na nagrzewanie
- niekapiąca, wymienna, metalowa końcówka do precyzyjnego nakładania kleju
- glue is melted 2-3 times faster than in standard glue gun
- heatproof housing
- no drip, exchangeable metal nozzle for precision application of glue
- glue efficiency 22 g/min
- растворение клея происходит в 2-3 раза быстрее в сравнении с обыкновенным пистолетом
- термостойкий корпус
- бескапельная сменная металлическая насадка для точного дозирования при нанесении клея
- производительность клея 22 г/мин



Ref.	Ø (mm)	⊞	EAN
17-080	11.2	6/12	5907558400113

- dwustopniowa regulacja temperatury pracy – 120°C – 193°C
- zaprojektowany do pracy z klejami o różnej temperaturze topnienia – niskiej, jak również wysokiej
- niekapiąca, wymienna, metalowa końcówka – wydajność kleju 22 g/min
- two-stage operating temperature regulation – 120°C – 193°C
- designed for operation with glues of different melting temperatures – both low and high
- no drip, exchangeable metal nozzle – glue efficiency 22 g/min
- двухступенчатая регулировка рабочей температуры: 120°C – 193°C
- предназначен для работы с клеями низкой и высокой температуры плавления
- бескапельная сменная металлическая насадка – производительность клея 22 г/мин



Ref.	Ø (mm)	⊞	EAN
17-082	11.2	6/12	5907558400120



Nitownica

Riveter / Nietmaschine / Заклепочник / Клепальный инструмент / Popszegecsúzó / Mašínä de nituit / Nýtovačka / Kliešte nitovacie ocelové / Pištola za kovčenje / Kniediklis / Kniežu stangas / Needitangid/ Нитачка / Klijesta za zakovice / Pistolj za pop nitne / Πλοι / Remachadora / Rivettatrice / Rebitadora / Riveuse / Klinknagelmachine

- szczęki oraz ich obudowa wykonane z wysokiej jakości stali stopowej
- rozwiązanie ze sprężyną zwrotną ułatwia wkładanie nitów zrywalnych i usuwanie oderwanych zakończeń
- wydłużony przód głowicy ułatwia nitowanie w miejscach trudnodostępnych
- 4 końcówki różnej wielkości z kluczem płaskim, pozwalające na pracę z czterema rozmiarami nitów
- jaws and housing made of high quality alloy steel of high durability
- spring loaded design facilitates inserting break-head rivets and removing broken bits
- elongated gun head makes it easy to operate in hard to access areas
- 4 bits of different size with a spanner enable operating with four rivet sizes

- зажимы и кожух из высококачественной легированной стали, гарантирующей высокую прочность
- возвратная пружина облегчает применение отрывных заклепок и удаление сорванных
- удлиненная головка, дающая возможность производить заклепку в труднодоступных местах
- четыре наконечника разной величины, обеспечивающие работу с заклепками четырех размеров

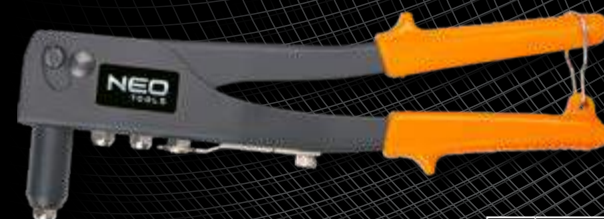

Steel	Ø 2,4/3,0/3,2/4,0/4,8/5,0 mm
Cu	Ø 2,4/3,0/3,2/4,0/4,8/5,0 mm
Al	Ø 2,4/3,0/3,2/4,0/4,8/5,0 mm
Stainless Steel	Ø 2,4/3,0/3,2/4,0 mm

Ref.	Ø (mm)	L (mm)	⊞	EAN
18-101	2,4/3,2/4,0/4,8	264	10/30	5907558400137

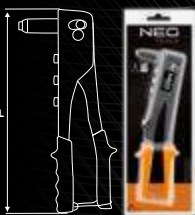

- głowica z pełną możliwością obrotu 360°, umożliwiającą nitowanie w miejscach trudnodostępnych pod dowolnym kątem
- aluminiowa głowica i korpus, solidna stalowa rękojeść górna i hartowane elementy stalowe konstrukcji
- 4 końcówki z kluczem płaskim, do pracy z czterema rozmiarami nitów
- riveter head rotation by 360° enables operation in hard access places at an optional angle
- aluminium head and body, robust steel upper handle and hardened steel construction parts
- 4 bits of different size with a spanner enable operating with four rivet sizes

- головка, поворачивающаяся на 360°, обеспечивает эффективную работу в труднодоступных местах под любым углом
- алюминиевая головка и корпус, solidная стальная верхняя часть рукоятки, закаленные элементы стальной конструкции
- четыре наконечника разной величины, обеспечивающие работу с заклепками четырех размеров; плоский ключ для установки заклепок

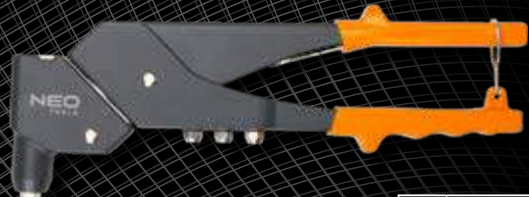

Steel	Ø 2,4/3,0/3,2 mm
Cu	Ø 2,4/3,0/3,2 mm
Al	Ø 2,4/3,0/3,2/4,0/4,8/5,0 mm
Stainless Steel	Ø 2,4 mm

Ref.	Ø (mm)	L (mm)	⊞	EAN
18-102	2,4/3,2/4,0/4,8	280	10/20	5907558400144



Nitownica

Riveter / Nietmaschine / Заклепочник / Клепальный инструмент / Popszegecszűz / Masina de nituit / Nyitovačka / Kliešťa nitovacie ocelové / Pištolja za kovičenje / Kniediklis / Kniežu stangas / Needitangid / Ниточка / Kliešťa za zakovice / Pistolj za pop nitne / Hloj / Remachadora / Rivettatrice / Rebitadora / Riveuse / Klínknagelmachine

- korpus nitownicy wykonany ze stopu aluminium, dźwignia odkuwana ze stali
- szczęki oraz ich obudowa wykonane z wysokiej jakości stali stopowej gwarantujące trwałość
- 4 końcówki robocze w zestawie, do pracy z czterema rozmiarami nitów
- riveter body is made of aluminium alloy, lever is forged steel
- jaws and casing are made of high grade steel, that ensures durability
- 4 nosepieces included in the set for 4 different rivet sizes
- корпус из алюминиевого сплава, рычаг стальной
- губки из высококачественной легированной стали, обеспечивающей прочность
- 4 рабочих наконечника для работы с заклепками четырех размеров



	Ø 2,4/3,0/3,2/4,0/4,8/5,0 mm
	Ø 2,4/3,0/3,2/4,0/4,8/5,0 mm
	Ø 2,4/3,0/3,2/4,0/4,8/5,0 mm
	Ø 2,4/3,0/3,2/4,0/4,8/5,0 mm



Ref.	Ø [mm]	L [mm]	⊞	EAN
18-103	2,4/3,2/4,0/4,8	265	10/30	5907558405811



18-103

Nitownica czołowa

Long arm riveter / Nietpresse, frontal / Заклепочник / Заклепочник чоловий / Popszegecszűz / Masina de nituit, frontală / Čelní nitovačka / Čelná nitovačka / Čelní kovičnik / Kniediklis alumínio kniedēms / Kniedētājs / Needitangid / Челна нитовачка / Чеопа hefterica / Mašina za nitovanje čeoпа / Притаваборос / Remachadora frontal / Rivettatrice / Rebitadorafrontal / Riveuse frontale / Hoofklínknagelmachine

- uchwyt 2-szczękowy zapewnia mocniejszy chwyt nitu i usuwanie zerwanych zakończeń
- szybka wymiana szczęk
- 5 końcówek roboczych
- 2-jaw grip ensures stronger grip of the rivet and removal of broken joints
- quick jaws replacement
- 5 nosepieces
- 2-кулачковая головка для крепкого захвата заклепки и удаления оторванных стержней
- быстрая замена кулачков
- в комплекте 5 наконечника

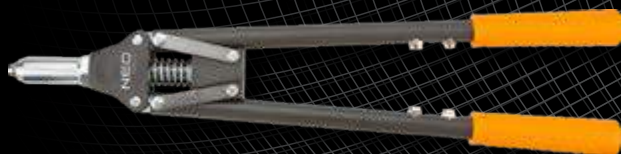

	Ø 2,4/3,0/3,2/4,0/4,8/5,0/6,0/6,4 mm
	Ø 2,4/3,0/3,2/4,0/4,8/5,0/6,0/6,4 mm
	Ø 2,4/3,0/3,2/4,0/4,8/5,0/6,0/6,4 mm
	Ø 2,4/3,0/3,2/4,0/4,8/5,0/6,0/6,4 mm

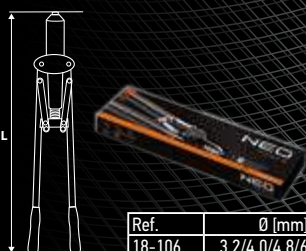

Ref.	Ø [mm]	L [mm]	m [kg]	⊞	EAN
18-106	3,2/4,0/4,8/6,0/6,4	480	1,95	0/10	5907558412246

- uchwyt 3-szczękowy zapewnia mocniejszy chwyt nitu i usuwanie zerwanych zakończeń
- szybka wymiana szczęk
- 5 końcówek roboczych
- 3-jaw grip ensures stronger grip of the rivet and removal of broken joints
- quick jaws replacement
- 5 nosepieces
- 3-кулачковая головка для крепкого захвата заклепки и удаления оторванных стержней
- быстрая замена кулачков
- в комплекте 5 наконечника

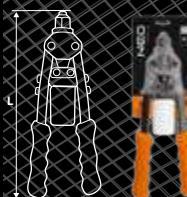

	Ø 2,4/3,0/3,2/4,0/4,8 mm
	Ø 2,4/3,0/3,2/4,0/4,8 mm
	Ø 2,4/3,0/3,2/4,0/4,8 mm
	Ø 2,4/3,0/3,2/4,0/4,8 mm

Ref.	Ø [mm]	L [mm]	m [kg]	⊞	EAN
18-107	2,4/3,2/4,0/4,8	275	0,75	6/24	5907558413564

Zestaw do lutowania

Soldering kit / LötKolben-Set / Набор для пайки / Набор до лютування / Forrasztófej / Garnitură de lipit cu aliaje / Sada pro pájení / Spájkovacia súprava / Komplet za spajkanje / Kompletas litavimui / Lodšanas komplekts / Jootmiskomplekt / Комплект за запояване / Set za lemljenje / Pribor za lemjenje / Σετ συγκόλλησης / Equipo para soldar / Cannello / Kit p. Soldagem / Jeu de brasage / Soldeerset

- palnik turbo o specialnej konstrukcji przyspieszającej przepływu gazu - efektywniejsza praca
- wąż 2 m
- Turbo burner of special design to speed up gas flow - more efficient operation
- 2 m hose
- горелка турбо специальной конструкции, ускоряющей подачу газа - более эффективная работа
- шланг 2 м



2kW



Ref.	P [kW]	⊞	EAN
20-001	2	0/6	5907558407372

- w zestawie 3 palniki - palnik turbo 17 mm, palnik punktowy 14 mm, palnik otaczający
- palnik turbo o specialnej konstrukcji przyspieszającej przepływu gazu - efektywniejsza praca
- wąż 2 m

- the set includes 3 burners - turbo burner 17 mm, pin point burner 14 mm, pipe burner
- Turbo burner of special design to speed up gas flow - more efficient operation
- 2 m hose

- в наборе 3 типа насадок - 17 мм, 14 мм и насадка специальной конструкции, ускоряющей подачу газа - более эффективная работа
- шланг 2 м



2kW



1850°C



Ref.	P [kW]	⊞	EAN
20-002	2	0/6	5907558407389

Lampa lutownicza

Liquid gas blow-lamp / Lötlatze / Лампа паяльная / Газ рідкий для лампи паяльної / Gázlámpa piezos / Lampă sudat cu gaz lichid / Pájeci lámpa / Pájkovačka plynová / Plinski gorilnik / Litavimo lempa / Ladlampa / Jootelamp (vedelgaas) / Лампа газова / Plinska lemilica / Gasna lemilica / Καμινέτο υαροεπίου / Lámpara de soldar a gas / Saldatore a gas / Lâmpada p. soldar / Lampe à braser / Soldeerlamp

Mikropalnik

Microtorch / Mikrobrenner / Микрогорелка / Мініпаяльник / Forrasztókészülék piezos / Microinjector / Mikrohořák / Mikro pájkovačka / Gorilnik / Mikro degiklis / Ladlampa mini / Mikroleeklamp / Горелка микро / Mikro Plinska lemilica / Mikro gasna lemilica / Φλόγατορ / Microsoplete / Micro bruciatore / Mikromaçarico / Micro-brûleur / Microbrander



T°C 1350

kW 1.9

g/h 180



Ref.	⊞	EAN
20-020	0/14	5907558418774

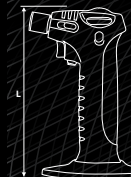

- w zestawie końcówka lutownicza
- zapłon piezo
- blokada włącznika
- możliwość regulacji wielkości płomienia
- soldering tip included
- piezo ignition
- microtorch features safety lock
- adjustable flame size

- в наборе паяльная насадка
- пьезозажигание
- блокиратор кнопки включения
- регулировка пламени



Ref.	L [mm]	⊞	EAN
19-901	170	10/60	5907558409000



1300°C

400°C

20ml

PIEZO



Zgrzewarka

Welder / Schweißmaschine / Сварочный аппарат / Приспособление до зварювання / Csőhegesztőgép / Masina de sudat / Svářečka / Zváračka / Varilnik / Suvirnilimo aparatas / Metināšanas aparāts / Kevvitusaparaat / Заварьча машина / Aparat za varenje / Ζαυαρίνασ / Μηχάνημα συγκόλλησης / Soldadora / Polifusore per tubi in plastica / Máquina de solda / Soudeuse / Lasapparaat

- zgrzewarka do rur z tworzyw sztucznych PE, PP, PB - do zgrzewania mufek, rur i kształtek o średnicy max. 40 mm
- w komplecie 4 tuleje grzewcze o średnicach 20, 25, 32, 40 mm
- tuleje grzewcze pokryte powłoką PTFE
- temperatura powierzchni spawającej 260°C
- welder for pipes made of PE, PP, PB plastics
- for welding pipes and pipe fittings with maximum diameter of 40 mm
- included 4 heater sleeves with diameters 20, 25, 32 and 40 mm
- PTFE coated
- temperature of welding head surface is 260°C
- машина для сварки полимерных труб - PE, PP, PB - для сварки муфт, труб и фитингов с макс. диаметром 40 мм
- в комплекте 4 сварочные втулки диаметром 20, 25, 32, 40 мм
- насадки с тефлоновым покрытием и сварочному аппарату
- температура поверхности сварочной головки 260°C



650W



YouTube
VIDEO CONTENT

Ref.	m [kg]	⊞	EAN
21-001	4,4	0/3	5907558406672

- zgrzewarka do rur z tworzyw sztucznych PE, PP, PB
- zgrzewarka łączy mufki, rury i kształtki o średnicy max 110 mm
- temperatura powierzchni spawającej 260°C
- welder for pipes made of PE, PP, PB plastics
- joins pipes and pipes fittings with diameter of up to 110 mm
- welding surface temperature 260°C
- машина для сварки полимерных труб - PE, PP, PB
- макс. диаметр соединяемых деталей 110 мм
- температура сварочной поверхности 260°C



1200W



Ref.	m [kg]	⊞	EAN
21-002	6,9	0/2	5907558408096

Tuleja grzewcza

Heating sleeve / Heiztülle / Насадки к аппарату для сварки полимерных труб / Втулка нагревальна / Melegítő toldat / Matrite pentru lipire tevi plastic / Ohřivací nástavec / Ohřevací nástavec / Grelna tulka / Suvirnilimo mona / Metināšanas uzgalis / Süütedüüsi / Нагревательная втулка / Grijača priрубница / Grejni tulac / Μούφες για μηχανήμα συγκόλλησης πολυμερών σωλήνων / Casquillos de calentador / Manicotto per polifusore / Casquillo aquecedor / Tubulaire de chauffage / Verwarmingsmouw



PTFE



Ref.	Ø [mm]	⊞	EAN
21-011	16	0/320	5907558408102
21-012	20	0/252	5907558408119
21-013	25	0/198	5907558408126
21-014	32	0/100	5907558408133
21-015	40	0/72	5907558408140
21-016	50	0/48	5907558408157
21-017	63	0/30	5907558408164
21-018	75	0/20	5907558408171
21-019	90	0/16	5907558408188
21-020	110	0/14	5907558408195

- zgrzewarka do rur z tworzyw sztucznych PE, PP, PB
- zgrzewarka łączy mufki, rury i kształtki o średnicy max 63 mm
- temperatura powierzchni spawającej 260°C
- welder for pipes made of PE, PP, PB plastics
- joins pipes and pipes fittings with diameter of up to 63 mm
- welding surface temperature 260°C
- машина для сварки полимерных труб - PE, PP, PB
- макс. диаметр соединяемых деталей 63 мм
- температура сварочной поверхности 260°C



900W



Ref.	m [kg]	⊞	EAN
21-003	6,6	0/2	5907558408225

Śruba do tulei grzewczej

Screw for heating sleeve / Schraube für Heiztülle / Крепеж к насадкам / Гвинт до нагревательной втулки / Csavar toldathoz / Surub matrita lipire tevi plastic / Šroub pro ohřivací nástavec / Skrutka na ohřevací nástavec / Vijak za grelna tulka / Suvirnilimo monos varžtas / Metināšanas uzgala skrūve / Süütedüüsi kruvi / Болт за нагревателната втулка / Vijak za grijaču priрубnicu / Zavrtani grejnog tulca / Βίδα για μούφες / Tornillo para casquillo de calentador / Vite per polifusore / Parafuso para caquillo aquecedor / Vis à de tubulure de chauffage



PTFE

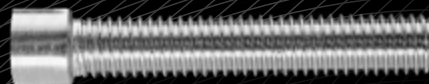

Ref.	Ø [mm]	⊞	EAN
21-021	16	120/1920	5907558408560
21-022	20, 25, 32	100/1600	5907558408577
21-023	40, 50, 63	100/1600	5907558408584
21-024	75, 90, 110	100/1600	5907558409413

21-001



NEO TOOLS

Pomiarowe
Measuring
Измерительные



67-115

Miara składana

Wooden folding rule / Zollstock / Лнейка складная / Лнейка складна, деревяна / Fámérce / Metru pliant lemn / Skládací metr / Meter skladači / Zložljivi leseni meter / Medinis metras, sulankstomas / Metramērs saliekams / Kokkukäivi joonlaud / Метър / Drveni metar / Metar / Ξύλινο μεταλλείο μέτρο / Metro plegable de madera / Metro pieghevole in legno / Medidor dobrável / Mesure articulée / Vouwmeter

- człony wykonane z wysokiej jakości drewna bukowego
- podwójne lakierowanie chroni podziałkę przed słońcem, wilgocią i ścieraniem mechanicznym
- wzmacnione sprężynujące przeguby, wykonane z trwałej blachy stalowej
- segments made of high quality beech wood
- double varnish protects the scale against sun, humidity and mechanical wear off
- strengthened springing joints, made of steel tin
- выполнен из высококачественной буковой древесины
- двойное лакирование предохраняет деление от солнца, влаги и механических повреждений
- укрепленные пружинные шарниры выполнены из прочной стальной жести



MID

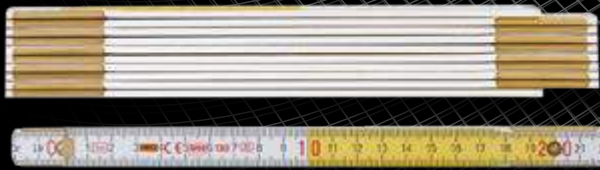

Ref.	L [m]	⊞	EAN
74-010	1	20/400	5907558400366
74-020	2	10/200	5907558400373

- człony wykonane z wysokiej jakości drewna bukowego
- podwójne lakierowanie chroni podziałkę przed słońcem, wilgocią i ścieraniem mechanicznym
- ukryte przeguby, wykonane z hartowanej stali
- segments made of high quality beech wood
- double varnish protects the scale against sun, humidity and mechanical wear off
- concealed articulated joints made of hardened steel
- выполнен из высококачественной буковой древесины
- двойное лакирование предохраняет деление от солнца, влаги и механических повреждений
- потайные шарниры из закаленной стали



MID

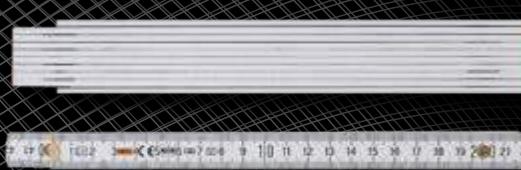

Ref.	L [m]	⊞	EAN
74-021	2	10/200	5907558404098

Miara zwijana

Pocket rule / Wickelmessband / Рулетка / Рулетка / Mérászalag / Ruletă de măsurat / Měřidlo svinovací / Meter rolavaci / Meter / Ruletë pleininë / Mërlente rulote / Taskujoonlaud / Ролетка / Metar / Metar / Στερεούμενη μετρητική ταινία / Flexómetro / Flessometro / Medidor enrollado / Mesure enroulée / Rolmaat

- innowacyjny, bardzo wygodny zaczep pozwalający na posiadanie miary zawsze pod ręką
- ochrona nadruku taśmy przed ścieraniem – zabezpieczenie taśmy nylonem
- komfort i bezpieczeństwo pracy – antypoślizgowy, dwumateriałowy materiał
- certyfikat: dokładność MID II
- innovative, convenient buckle to keep the rule always at hand
- printed scale protected against wearing off - nylon protection
- comfort and safety at work - anti-slip, two material grip
- certificate: MID II accuracy
- инновационная, очень удобная клипса, благодаря которой рулетка всегда находится под рукой
- защита мерного полотна от истирания - лента защищена нейлоновым покрытием
- комфорт и безопасность работы - антискользящий, двухкомпонентный материал
- сертификат: точность MID II



MID



MID

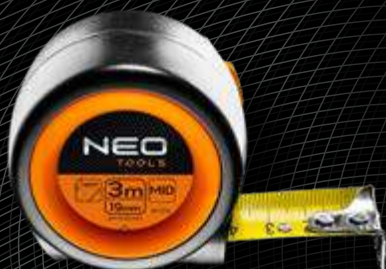

Compact size

Ref.	L [m]	W [mm]	⊞	EAN
67-193	3	19	12/120	5907558425628
67-195	5	25	6/72	5907558425635
67-198	8	25	6/48	5907558425642

Ref.	L [m]	W [mm]	⊞	EAN
67-213	3	19	12/96	5907558425680
67-215	5	25	6/72	5907558425697
67-218	8	25	6/48	5907558425703



Ref.	L [m]	W [mm]	⊞	EAN
67-203	3	19	4/72	5907558425659
67-205	5	25	4/48	5907558425666
67-208	8	25	4/32	5907558425673

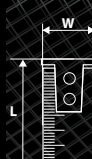

MID

Ref.	L [m]	W [mm]	⊞	EAN
67-183	3	19	12/120	5907558425598
67-185	5	25	6/60	5907558425604
67-188	8	25	6/48	5907558425611



67-178

Miara zwijana

Pocket rule / Wickelmessband / Рулетка / Рулетка / Mérőszalag / Ruletă de măsurat / Měřidlo svinovací / Meter rolovací / Meter / Ruletë plieninë / Měřilente rulete / Taskujoonlaud / Rolmetka / Metar / Metar / Σειροµέυνη µετρητική ταινία / Flexómetro / Flessometro / Medidor enrolado / Mesure enroulée / Rolmaat

- odporna na ścieranie taśmy pokryta nylonem
- amortyzowane zwijanie taśmy zapobiegające zerwaniu haka
- blokada zwijania taśmy
- wear resistant NYLON coated tape
- tape winding bumper protects the catch from breaking off
- tape winding locks
- износостойкая лента с нейлоновым покрытием
- амортизатор смотки рулетки предохраняет наконечник от повреждения
- блокировка смотки ленты



Ref.	L [m]	W [mm]	☞	EAN
67-143	3	16	12/72	5907558408836
67-145	5	19	6/48	5907558408843
67-148	8	25	6/36	5907558408850

- odporna na ścieranie taśmy pokryta nylonem
- amortyzowane zwijanie taśmy zapobiegające zerwaniu haka
- blokada zwijania taśmy
- magnetyczna końcówka ułatwiająca wykonywanie pomiarów
- wear resistant NYLON coated tape
- tape winding bumper protects the catch from breaking off
- tape winding locks
- magnetic tip facilitates measuring

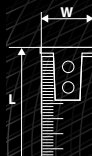

Ref.	L [m]	W [mm]	☞	EAN
67-112	2	16	12/120	5907558400052
67-113	3	19	12/72	5907558400069
67-115	5	25	12/72	5907558400076
67-111	8	25	6/48	5907558400045

- odporna na ścieranie taśmy pokryta nylonem
- magnetyczna końcówka ułatwiająca wykonywanie pomiarów
- wear resistant NYLON coated tape
- magnetic tip facilitates measuring
- износостойкая лента с нейлоновым покрытием
- магнитный наконечник для удобной работы

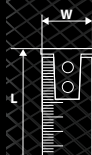

Ref.	L [m]	W [mm]	☞	EAN
67-175	5	19	6/72	5907558415575
67-178	7.5	25	6/48	5907558415582

Taśma miernicza

Measuring tape / Messband / Измерительная лента / Стричка мјрна / Mérőszalag / Ruler / Měřicí páska / Meracia páska / Merilni trak / Metras / Měřle / Мбодулнт / Мерна лента / Traka za mjerenje / Traka za merenje / Метропавла / Cinta larga / Rotella metrica / Fita de medição / Ruban de mesure / Meetband

- obudowa z tworzywa odpornego na uderzenia
- taśma wykonana z wzmocnionych włókien fibreglassowych
- housing made of plastic resistant to impact
- tape made of reinforced fiberglass
- пластмассовый корпус, ударопрочный
- лента из усиленных фибриглассовых волокон



Ref.	L [m]	W [mm]	⊞	EAN
68-030	30	13	10/20	5907558406696



- obudowa z tworzywa odpornego na uderzenia
- taśma wykonana z wzmocnionych włókien fibreglassowych
- housing made of plastic resistant to impact
- tape made of reinforced fiberglass
- пластмассовый корпус, ударопрочный
- лента из усиленных фибриглассовых волокон

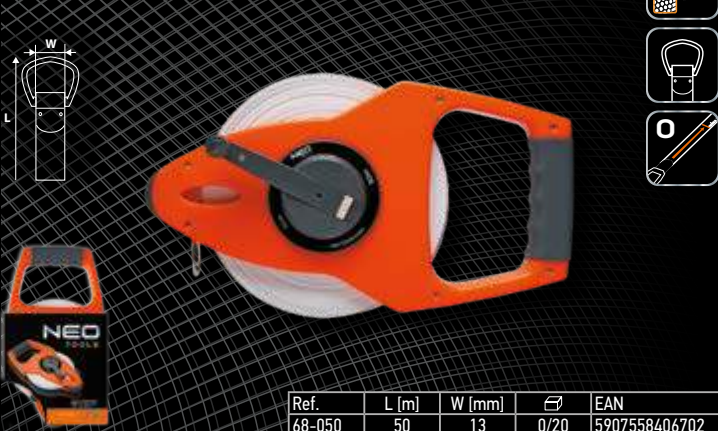

Ref.	L [m]	W [mm]	⊞	EAN
68-050	50	13	0/20	5907558406702



- odporna na ścieranie taśma stalowa pokryta nylonem
- odporna na uderzenia obudowa z ABS
- wear resistant NYLON coated steel tape
- housing made of ABS is resistant to impact
- износостойкая лента с нейлоновым покрытием
- ударопрочный корпус из ABS

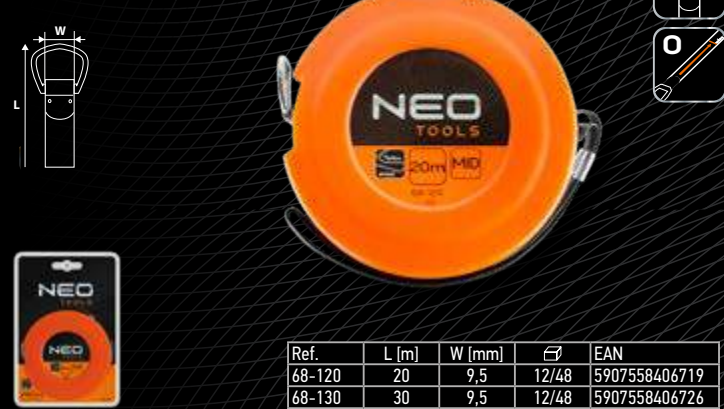

Ref.	L [m]	W [mm]	⊞	EAN
68-120	20	9,5	12/48	5907558406719
68-130	30	9,5	12/48	5907558406726



- dzięki pokryciu taśmy NYLONEM podziałka długo pozostaje czytelna, jest odporna na ścieranie
- szybkie i łatwe zwinanie taśmy dzięki zastosowanej przekładni napędu zwinania 3:1
- thanks to NYLON coating the scale remains readable for a long time and is resistant to wear off
- quick and easy tape winding thanks to used winding drive gear 3:1
- благодаря НЕЙЛОНОВОМУ покрытию, шкала долго сохраняет читабельность, устойчива к стиранию
- быстрая, удобная смотка ленты благодаря передаточному отношению механизма смотки 3:1



Ref.	L [m]	W [mm]	⊞	EAN
68-150	50	13	20/20	5907558406733



Poziomnica

Spirit level / Richtwaage / Уровень / Рюень / Vízmerítő / Nivel spring / Vodováha / Vodováha / Libela / Gulsčiukas aliumininis / Līmenrādīs / Lood / Hussenup / Libela / Libela / Αλφάδι / Nivel / Livella / Nivel / Nivel / Staand waterpas

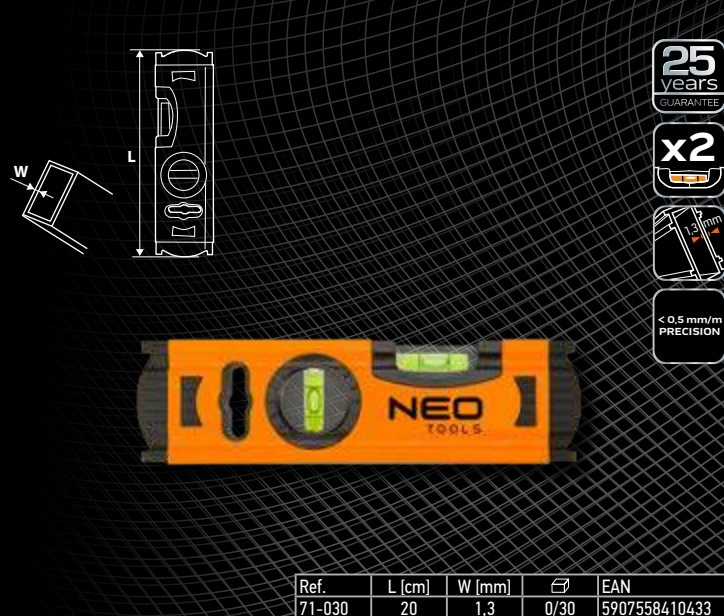

Ref.	L [cm]	W [mm]	⊞	EAN
71-030	20	1,3	0/30	5907558410433



- frezowana dolna powierzchnia miernicza dla poziomi o długości do 120 cm
- trwały aluminiowy korpus
- gumowe zakończenia amortyzujące wstrząsy
- gumowe stopery ułatwiające pomiary
- milled bottom measuring surface for levels of lengths up to 120 cm
- durable aluminium body
- rubber ends for shock absorption
- rubber stops for easy measurements
- фрезерованная нижняя измерительная поверхность для уровней длиной до 120 см
- прочный алюминиевый корпус
- резиновые вставки-заглушки на концах защищают от ударов
- резиновые противоскользящие накладки облегчают работу



Ref.	L [cm]	W [mm]	⊞	EAN
71-061	40	1,5	10/60	5907558414967
71-062	60	1,5	10/60	5907558415971
71-063	80	1,5	10/40	5907558415988
71-064	100	1,5	10/60	5907558415995
71-065	120	1,5	10/20	5907558416008
71-066	150	1,5	0/10	5907558416015
71-067	200	1,5	0/10	5907558416022



Poziomnica

Sprit level / Richtwaage / Уровень / Ploëh / Vizmérték / Nivel spring / Vodováha / Vodováha / Libela / Gulsčiukas aliumininis / Limenrādis / Lood / Huselup / Libela / Libela / Αλφάδι / Nivel / Livella a siluro / Nivel / Nivelles / Staand waterpas



- 3 libelle ze szkła akrylowego
- gumowana obudowa odporna na uderzenia
- magnetyczna podstawa
- frezowane powierzchnie miernicze
- 3 vials of acrylic glass
- housing with rubber lining resistant to impact
- magnetic base
- milled measurement surfaces
- 3 ампулы из акрилового стекла
- корпус с резиновыми накладками, ударопрочный
- магнитное основание
- фрезерованные рабочие плоскости

25 years
GUARANTEE

x3



< 0.5 mm/m
PRECISION



Ref.	L [cm]	⊞	EAN
71-000	23	10/40	5907558406450

- poziomnice wykonane ze sprężystego tworzywa gwarantującego trwałość
- łatwy sposób mocowania na rurze
- dwie libelle - pozioma i pionowa z podwójnymi liniami dla ustalania nachylenia
- levels produced from flexible plastic to ensure durability
- can be easily fastened on pipes
- two vials - vertical and horizontal with double lines for inclination determination
- уровни из эластичного полимера, гарантирующего надежность
- удобный способ крепления к трубам
- две колбы - горизонтальная и вертикальная с двойными насечками для определения отклонения

x5



Ref.	∅ ["]	⊞	EAN
71-100	1/2", 3/4", 1", 1 1/4" - 1 1/2", 2"	0/36	5907558416114



- kompaktowy rozmiar
- idealna dla elektryków
- compact size
- ideal for electricians
- компактный
- идеальный для электриков

25 years
GUARANTEE

100 mm



ANGLE
FINDER



Ref.	L [cm]	⊞	EAN
71-110	10	10/240	5907558416121

Suwmiarka

Caliper / Messschieber / Штангенциркуль / Штангенциркуль / Tolómérá / Suport / Posuvné měřítka / Meradlo posuvné / Pomično merilo / Slankmatris / Bilmērs / Mõõtesirkel / Шублер / Pomično mjerilo / Pomicno merilo / Αναλογικό παχύμετρο / Calibre / Calibro / Calibrador de correção / Pied à coulisse / Schulfmaat

- wykonana ze stali nierdzewnej, hartowanej
- wysoce precyzyjny noniusz wykonany z jednego kawałka stali nierdzewnej (bez łączeń i śrub)
- made of hardened, stainless steel
- high precision nonius made of single stainless steel piece (with no joinings or screws)
- из закаленной нержавеющей стали
- очень точный нониус из литой стали (без соединений и болтов)

25 years
GUARANTEE

0-150 mm

±0,02 mm

mm
inch

STAINLESS
steel

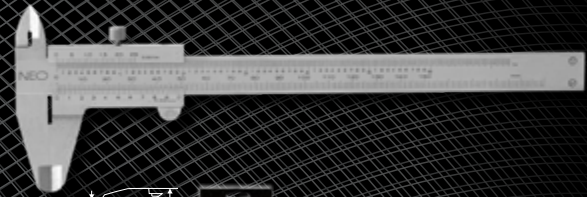

Ref.	L [mm]	Ra [mm]	⊞	EAN
75-000	234	0-150	10/10	5907558406757

- suwmiarka z dokumentem potwierdzającym zgodność z normą DIN 862
- bardzo wysoka precyzja zapewniona dzięki noniuszowi wykonanego z jednego kawałka stali nierdzewnej bez łączeń i śrub
- caliper with document of conformity with DIN 862 standard
- high precision thanks to vernier made of one stainless steel piece without joins or screws
- штангенциркуль с сертификатом, подтверждающим соответствие стандарту DIN 862
- высокая точность обеспечена цельным стальным нониусом без винтов и соединений

25 years
GUARANTEE

0-150 mm

±0,02 mm

DIN
862

STAINLESS
steel

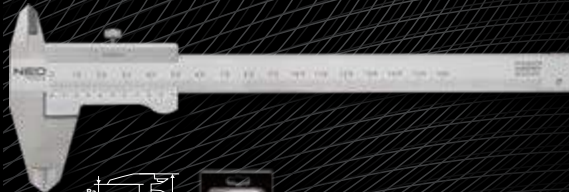

Ref.	L [mm]	Ra [mm]	⊞	EAN
75-001	230	0-150	5/25	5907558409468

- 5-pozycyjny wyświetlacz cyfrowy
- wykonana ze stali nierdzewnej hartowanej
- możliwość ustawienia punktu "0" w dowolnym położeniu
- 5 digit display
- made of hardened, stainless steel
- zero point setting at any position
- 5-позиционный цифровой дисплей
- из закаленной нержавеющей стали
- установка нуля в любом положении

25 years
GUARANTEE

0-150 mm

±0,02 mm

mm
inch

STAINLESS
steel



Ref.	L [mm]	Ra [mm]	⊞	EAN
75-011	237	0-150	5/25	5907558408614

NEO
TOOLS

Dalmierz laserowy

Laser distance meter / Laser-Entfernungsmesser / Лазерный дальномер / Далекомер лазерный / Lézeres távolságmérő / Telemetro cu laser / Laserový dalkoměr / Laserový dialkomer / Laserski daljinomer / Lazerinis tolimatis / Lázera tálmérís / Laserlood / Лазерен далекомер / Laserski daljinomjer / Laserski daljinomer / Αποστασιόμετρο λέιζερ / Telémetro láser / Distanziometro laser / Medidor de distâncias a laser / Télémètre à laser / Laser Afstandsmeter

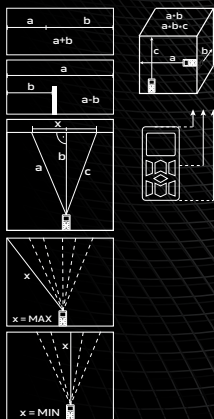

- LASER max 60m
- DIGITAL LEVEL 20 MEMORY
- +/- 2mm USB-C
- mm/m in/ft

Ref.	⊞	EAN
75-201	0/20	5907558431841

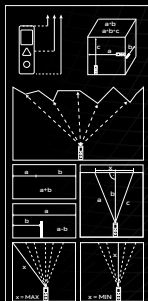

- touch screen
- LASER max 40m
- DIGITAL LEVEL 20 MEMORY
- +/- 2mm 2x AAA
- mm/m in/ft

Ref.	⊞	EAN
75-203	0/50	5907558431865

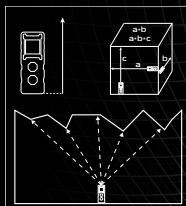

- LASER max 20m
- +/- 2mm mm/m in/ft
- 2x AAA

Ref.	⊞	EAN
75-202	8/48	5907558431858

Miernik elektroniczny

Universal multimeter / Elektronikmessgerät / Мультиметр цифровой / Тестер универсальный / Multiméter univerzális / Multimétru universal / Elektronický měřicí přístroj / Univerzálny multiméter / Elektronski multimeter / Universalis el. matuoklis / Multimétru universáls / Univeraalne multimeeter / Mjmmuqem / Univerzalní multimetar / Umiverzalni multimetar / Ηλεκτρονικός μετρητής γενικής χρήσης / Multimetro digital / Misuratore universale / Medidor eletrônico / Appareil de mesure électronique / Elektronisch meter



- LCD 1999 Data hold function
- Auto Range hFE
- 3x AAA Nylon bag

DC V	200mV/2V/20V/200V/300V
AC V	2V/20V/200V/300V
DC A	200µA/2000µA/20mA/200mA/2A/10A
AC A	200µA/2000µA/20mA/200mA/2A/10A
Ω	200Ω/2kΩ/20kΩ/2MΩ/20MΩ
T °C	-20 - 1000 °C
F	20nF - 1000µF

Ref.	⊞	EAN
94-001	0/26	5907558409154

Miernik cęgowy

Digital clamp meter / Messgerät / Клещи электроизмерительные / Кліщі струмовимірвальні / Multiméter digitális / Clește de măsurat / Klešťový měřicí přístroj / Kliešťový merací prístroj / Tokovne klešče / Matavimo reples / Strāvas aizsargknaibles / Mādotangid / Электроизмерительные клещи / Mjerač za klijesta / Univerzalní multimetar / Αμπεροαμπίδα / Pinza ampimétrica / Misuratore di voltaggio digitale / Medidor de alicates / Appareil de mesure électrique à pince / Stroomtang



- LCD 1999 Data hold function
- 3x AAA Auto Range

DC V	200mV/2V/20V/200V/600V
AC V	2V/20V/200V/300V
AC A	2A/20A/200A/300A
Ω	200Ω/2kΩ/20kΩ/2MΩ/20MΩ
T °C	-20 - 1000 °C

Ref.	⊞	EAN
94-002	0/20	5907558409161



- Auto Range Data hold function
- LCD 3999 Synthetic leather bag

DC V	400mV/4V/40V/400V/600V
AC V	400mV/4V/40V/400V/600V
DC A	400A/600A
AC A	400A/600A
Ω	400Ω/4kΩ/40kΩ/400kΩ/4MΩ/40MΩ

Ref.	⊞	EAN
94-003	0/26	5907558407662

NEO
TOOLS

Budowlane
Building
Строительные



25-015

Młotek stolarski

Claw hammer / Tischlerhammer / Молоток плотничий / Молоток столярский / Szeghúzkalapács / Ciocan tâmplar / Truhlářské kladívko / Kladivo stolárske / Tesarsko kladivo / Plaktukas staliui / Āmurs galdnieka / Sörghaamer / Чук кози крак / Stolarski čekić / Cekić / Συρί φιλοουργού / Martillo de carpintero / Martello ad artiglo / Martelo p. madeira / Martelet de menuisier / Tanghammer



niezawodna konstrukcja:

- wykonanie w całości z pojedynczego elementu stalowego
- ograniczenie wibracji przenoszonych na dłoń w momencie uderzenia

reliable design:

- whole piece made of one steel piece
- damping vibrations transferred to hand on impact

надежная конструкция:

- все изготовлено из цельного стального элемента
- ограничение вибрации, передаваемой на руку в момент удара

Ref.	m [g]	H [mm]	L [mm]	W [mm]	⚡	EAN
25-000	450	325	130	30	4/24	5907558400380

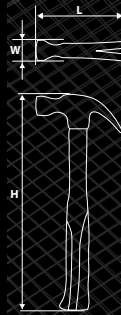

- obuch kuty ze stali węglowej
- trzonek z włókna szklanego
- drop forged head of hammer, carbon steel
- fiberglass handle
- головка из углеродистой стали 1045C
- рукоятка из стекловолокна

Ref.	m [g]	H [mm]	L [mm]	W [mm]	⚡	EAN
25-045	450	325	130	28	6/24	5907558408881

Młotek ciesielski

Carpenter's hammer / Zimmererhammer / Молоток шиферный / Молоток плотничий / Léckalapács / Ciocan de dulgher / Tesařské kladívko / Kladivo pokrývačské / Tesarsko kladivo / Plaktukas dailidei / Āmurs jumīka / Puusepahaamer / Чук кози крак / Špicasti čekić / Cekić / Συρί φιλοουργού / Martillo de carpintero / Martello da meccanico / Martelo p. Madeira / Martelet de charpentier / Timmermanshamer



niezawodna konstrukcja:

- wykonanie w całości z pojedynczego elementu stalowego
- ograniczenie wibracji przenoszonych na dłoń w momencie uderzenia

reliable design:

- whole piece made of one steel piece
- damping vibrations transferred to hand on impact

надежная конструкция:

- все изготовлено из цельного стального элемента
- ограничение вибрации, передаваемой на руку в момент удара

Ref.	m [g]	H [mm]	L [mm]	W [mm]	⚡	EAN
25-002	600	330	173	23	4/16	5907558400397



- obuch kuty ze stali węglowej
- trzonek z włókna szklanego
- drop forged head of hammer, carbon steel
- fiberglass handle
- головка из углеродистой стали 1045C
- рукоятка из стекловолокна

Ref.	m [g]	H [mm]	L [mm]	W [mm]	⚡	EAN
25-046	600	325	163	25	6/24	5907558408966

Młotek murarski

Masonry hammer / Maurerhammer / Молоток-кирочка / Молоток каменщика / Kőműves kalapács / Ciocan zidărie / Zednické kladívko / Kladivo murárske / Zidarsko kladivo / Plaktukas mūrīninkui / Āmurs mūrnieka / Műürivasar / Чук / Zidarski čekić / Cekić / Συρί κιάση / Piqueta de albañil / Martello da muratore / Martelo p. Alvenaria / Martelet de maçons / Metselaarshamer

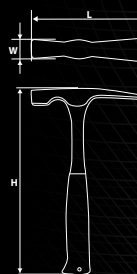

niezawodna konstrukcja:

- wykonanie w całości z pojedynczego elementu stalowego
- ograniczenie wibracji przenoszonych na dłoń w momencie uderzenia

reliable design:

- whole piece made of one steel piece
- damping vibrations transferred to hand on impact

надежная конструкция:

- все изготовлено из цельного стального элемента
- ограничение вибрации, передаваемой на руку в момент удара

Ref.	m [g]	H [mm]	L [mm]	W [mm]	⚡	EAN
25-003	600	278	175	25	4/24	5907558400403

Młotek kamieniarski

Stonning hammer / Steinmetzhammer / Молоток-кулочок / Кулечка / Kalapács / Ciocan de pietrar / Akmenskaladžio plaktukas / Akmens apdarses āmurs / Műürseparvasar / Каменарски чук / Zidarski čekić / Zidarski čekić / Ξιλόσφυρο / Martillo de cantero / Mazzetta da muratore / Martelo p. Pedras / Martelet à taille de pierres / Steenhamer

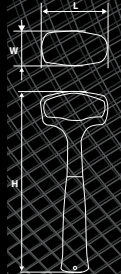

niezawodna konstrukcja:

- wykonanie w całości z pojedynczego elementu stalowego
- ograniczenie wibracji przenoszonych na dłoń w momencie uderzenia

reliable design:

- whole piece made of one steel piece
- damping vibrations transferred to hand on impact

надежная конструкция:

- все изготовлено из цельного стального элемента
- ограничение вибрации, передаваемой на руку в момент удара

Ref.	m [g]	H [mm]	L [mm]	W [mm]	⚡	EAN
25-004	1500	270	100	42	4/12	5907558408218

Siekiera

Axe / Axt / Топор / Сокра / Balta / Topor / Sekera / Sekera / Sekira / Kirvis / Cirvis / Kirves / Бродва / Sjekira / Sekira / Тоєкоўра / Hacha / Ascia / Machado / Hache / Bijl

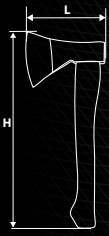

- obuch wykonany ze stali hartowanej strefowo
- połączenie trzonka z obuchem przy pomocy klinów stalowych i drewnianych
- head is made of selectively hardened steel
- fastening of head and handle with the use of wooden and steel wedges
- обух изготовлен из стали с зонной закалкой
- ручка соединена с обухом с помощью деревянных и стальных клиньев



- obuch wykonany ze stali hartowanej strefowo
- połączenie trzonka z obuchem przy pomocy klinów stalowych i drewnianych
- head is made of selectively hardened steel
- fastening of head and handle with the use of wooden and steel wedges
- обух изготовлен из стали с зонной закалкой
- ручка соединена с обухом с помощью деревянных и стальных клиньев



Ref.	m [g]	H [mm]	L [mm]	☞	EAN
27-006	600	360	145	6/24	5907558400489
27-008	800	380	165	6/24	5907558400496
27-010	1000	400	175	6/12	5907558400502

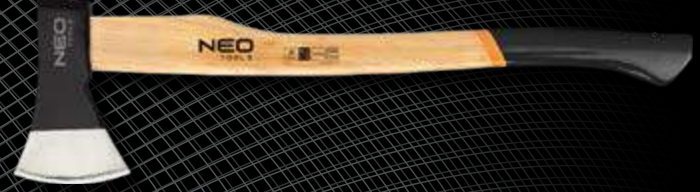

Ref.	m [g]	H [mm]	L [mm]	☞	EAN
27-012	1250	700	195	4/8	5907558400519
27-016	1600	800	210	6/12	5907558400526



- trzonek z drewna hikorowego
- połączenie trzonka z obuchem przy pomocy klinów
- handle is made of hickory wood
- fastening of head and handle with the use of wedges
- ручка из ясеневой древесины
- ручка соединена с обухом с помощью деревянных и стальных клиньев

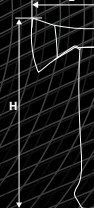

- obuch wykonany ze stali hartowanej, pokryty teflonem
- trzonek wykonany z włókna szklanego
- head is made of hardened steel, coated with teflon
- handle is made of fiberglass
- обух изготовлен из стали с закалкой, покрытый тефлоном
- ручка из стекловолокна



Ref.	m [g]	H [mm]	L [mm]	☞	EAN
27-019	2000	700	195	0/4	5907558407341



Ref.	m [g]	H [mm]	L [mm]	☞	EAN
27-033	1700	710	185	4/8	5907558431407

Młoto-siekiera

Splitting maul / Hammer-Axt / Колун / Сокра з доўгім ручкіям / Fejsze / Topor pentru despicat / Kládiová sekera / Kládiová sekera / Kládiová-sekira / Plaktukas-kirvis / Cirvis skalāīšanai / Haamriga kirves / Чук-бродваўчнка / Čekić-sekera / Тоєкоўра тэмаюўра / Martillo-hacha / Ascia / Martelo-Machado / Hache-marteau / Hamer-bijl



- trzonek z drewna jesionowego
- połączenie trzonka z obuchem przy pomocy klinów
- handle is made of ash wood
- fastening of head and handle with the use of wedges
- ручка из ясеневой древесины
- ручка соединена с обухом с помощью деревянных и стальных клиньев



- trzonek z włókna szklanego
- kołnierz gumowy osłaniający trzonek
- fiberglass handle
- rubber flange to protect handle
- рукоятка из стекловолокна
- дополнительная резиновая защита



Ref.	m [kg]	H [mm]	L [mm]	☞	EAN
27-040	4	900	230	0/1	5907558400533
27-041	2,5	900	215	0/1	5907558407334

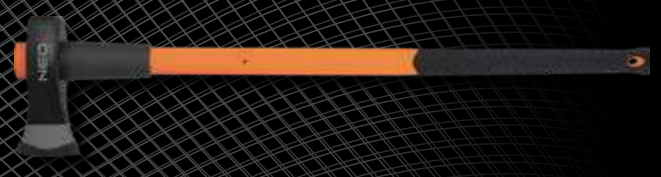

Ref.	m [kg]	H [mm]	L [mm]	☞	EAN
27-050	2,5	900	200	0/4	5907558409901

Piła płatnica

Hand saw / Fuchsschwanzsäge / Пила-ножовка / Ножовка / Kézifűrész / Ferestrău manual / Pílka ocaska / Pílka ručná / Ročno žaga / Pjùklas medžiui / Žągis kokam / Käsisaag / Τριων / Pila ručna / Testera rucna / Σεγάρα / Serrucho de carpintero / Segá a mano / Serra / Scie égoïne / Handzaag



- powłoka teflonowa PTFE obniza opory cięcia, umożliwia pracę w wilgotnym drewnie, zapobiega przyklejaniu się pyłów
- trójstronnie ostrzone, hartowane uzębienie obniza opory cięcia oraz ułatwia przecinanie drewna wzdłuż stojów
- PTFE teflon coat reduces cutting resistance allowing for operation with wet wood and prevents adhesion of dusts
- three side sharpened and hardened teeth result in significant decrease of cutting resistance and facilitate cutting wood along the rings
- тefлоновое покрытие зубьев (PTFE) для уменьшения сопротивления резанию, позволяет работать с сырой древесиной
- трехсторонняя заточка и закалка зубьев, а также тefлоновое покрытие значительно уменьшают сопротивление резанию и облегчают продольную резку

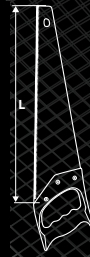

- trójstronnie ostrzone, hartowane uzębienie obniza opory cięcia oraz ułatwia przecinanie drewna wzdłuż stojów
- three side sharpened and hardened teeth result in significant decrease of cutting resistance and facilitate cutting wood along the rings
- трехсторонняя заточка и закалка зубьев, а также тefлоновое покрытие значительно уменьшают сопротивление резанию и облегчают продольную резку



Ref.	L (mm)	TPI	☞	EAN
41-011	400	7	12/48	5907558407099
41-016	450	7	10/40	5907558406993
41-021	500	7	10/40	5907558407006



Ref.	L (mm)	TPI	☞	EAN
41-031	400	7	12/48	5907558407105
41-036	450	7	10/40	5907558407020
41-041	500	7	10/40	5907558407037
41-061	400	11	12/48	5907558407051
41-066	450	11	10/40	5907558407068

Piła grzbietnica

Back saw / Rückensäge / Ножовка пазовая / Ножовка пазовачна / Illesztőfűrész / Ferestrău / Pílka hřbetovka / Pila çarovka / Lisiçi rep / Pjùklas / Žągis lenkiem / Käsisaag / Τριων πασάτην / Pila ručna / Testera rucna / Φαλσαπίριο / Serrucho de costilla / Segá a dorso / Serra de costado / Scie à dos / Rugzaag



- wzmocnienie grzbietu zabezpieczające ostrze przed odkształceniami
- strengthened back of the blade protects it against deformations
- усиление обушка, защищающее пильное полотно от деформации



Ref.	L (mm)	TPI	☞	EAN
41-096	350	11	12/48	5907558407082

Piła otwornica

Compass saw / Stichsäge / Ножовка узкая / Сучкоріз / Lyukfűrész / Ferestrău de traforaj / Pílka zlodejka / Ozka žaga / Pjùklas angoms / Zaru žągis / Sirkelsaag / Τριων οεισάρακι / Pila uska / Testera uska / Πριόν για ρύλο / Serrucho de punta / Segá a punta / Serra p. recortes / Scie à guichet / Gatzenzaag



Ref.	L (mm)	TPI	☞	EAN
41-091	300	11	12/48	5907558407075

Piła do metalu

Hacksaw / Metallsäge / Ножовка по металлу / Ножовка по металу / Fémfűrész / Ferestrău pentru metal / Pila na kov / Pílka na kov / Žaga za kovino / Metalu pjùklas / Žągis metalam / Metallisaag / Τριων за метал / Pila za metal / Testera za metal / Πριόν μετάλλου / Sierra para metal / Lama per sega ad arco / Serra para metal / Scie à métal / Zaag voor metaal



- innowacyjny system 3D, umożliwiający obracanie pałaka i przycinanie elementów w miejscach, gdzie dostęp jest utrudniony lub wręcz niemożliwy
- innovative 3D system enables rotation of the bow and cutting elements at places, which are hard or even impossible to access
- инновационная система 3D, позволяющая работать в труднодоступных местах



Ref.	L (mm)	☞	EAN
43-300	300	6/36	5907558401387

Piła kątowa

Mitre saw / Winkelsäge / Υποπερα / Стусло / Gervágó állványos / Ferestrău tăiere sub unghi / Угловая пила / Pilka uhlová / Kotna žaga / Pjūkļas kampams / Lenka zāģis / Saag / Машинка за перовази / Pila za sjećenje pod kutom / Testera za secenje pod uglom / Φαλασπίδιο / Sierra angular / Segá angular de precisión / Serra de canto / Scie d'angle / Versteekzaag

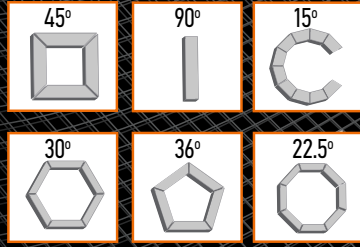
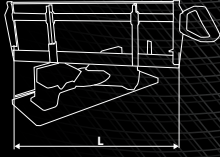

- regulacja kąta cięcia w płaszczyźnie pionowej i poziomej pod kątem 15, 22,5, 30, 36, 45, 90°
- pod kątem 90°- max szerokość cięcia 175 mm
- pod kątem 45°- max szerokość cięcia 111 mm
- h max cięcia – 155 mm
- w komplecie brzeszczot 44-618
- vertical and horizontal cutting at angles 15, 22,5, 30, 36, 45, 90°
- for 90° angle - max. cutting width 175 mm
- for 45° angle - max. cutting width 111 mm
- max. cutting h - 155 mm
- 44-618 blade included
- вертикальная и горизонтальная резка под углами 15, 22,5, 30, 36, 45, 90°
- под углом 90°- макс. ширина резки 175 мм
- под углом 45°- макс. ширина резки 111 мм
- макс. высота резки – 155 мм
- в наборе полотно 44-618



Ref.	L [mm]	⊘	EAN
44-600	600	0/4	5907558408621

Brzeszczot do piły kątovej

Mitre saw blade / Winkelsägeblatt / Полотно для углопера / Полотно до стусла / Fűrészlap gervágóhoz / Lamă ferestrău pentru tăiere sub unghi / Ostrič do úhlové píly / Plátok pre píľku / Rezilni list za kotna žaga / Pjūkļukas kampū pļovimo pļūkļui / Asmenis lenka zāģim / Saeleht / Pesepa / List Pile za pilu pod kutom / List testera za testeru pod uglom / Λάμα για φαλασπίδιο / Hoja de sierra angular / Lama per sega angular de precisión / Lâmina / Lame de scie pour scie d'angle / Lemmet voor versteekzaag

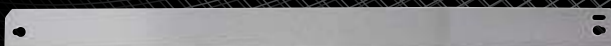

- wysokiej jakości brzeszczot 600 mm do piły kątovej 44-600
- high quality mitre saw spare blade, especially for mitre saw 44-600
- ножовна високого качества 600 мм для стусла 44-600



18TPI

Ref.	L [mm]	⊘	EAN
44-618	600	0/100	5907558408638

Nożyce do prętów

Mini bolt cutter / Stabschere / Ножницы для проволоки / Ножницы для арматуры / Csapszegvágó / Scule tăiere minișeruburi / Blokové nůžky / Strihač svorníkov / Škarje za žica / Mini žirkles armatūrai / Skrūvjokdis mini / Poldiboktur (vāike) / Ножница за арматура / Škare za armaturu / Makaze za armaturu / Μίνι μπουλονκοφάτης / Cortavarillas / Tronchese / Tesoura p. Vergas / Cisaille à fers plats / Scharen voor stangen

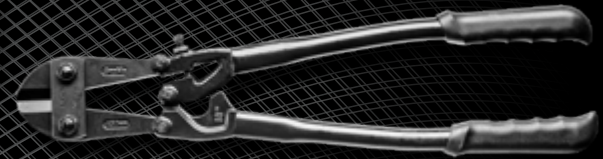
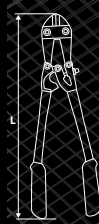

- głowica wykonana z super wytrzymałego stopu chromowo-molibdenowego
- head made of exceptionally resistant chromium-molybdenum alloy
- wzmocniona konstrukcja przegubu
- strengthened joint construction
- ergonomiczny kształt uchwytów
- ergonomic handle shape
- ostrza hartowane indukcyjnie
- induction hardened blades

- головка из хромомолибденового сплава высокой прочности
- усиленная конструкция шарнира
- эргономичная форма рукояток
- индукционная закалка режущих кромок

Ref.	L [mm]	⊘ [mm]	⊘	EAN
31-018	450	8	6/12	5907558400564
31-024	600	10	1/6	5907558400571
31-030	750	12	0/4	5907558400588
31-035	900	16	0/2	5907558400595

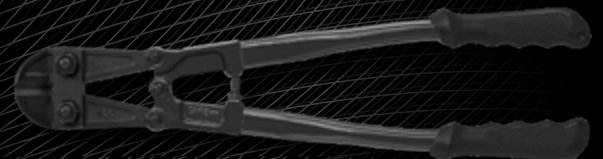

- ostrza odgięte pod kątem 30 stopni - możliwość cięcia przy samej powierzchni
- blades angled at 30° - possible cutting flush with the surface
- лезвия изогнутые под углом 30 градусов - можно резать у самой поверхности

Ref.	L [mm]	⊘ [mm]	⊘	EAN
31-019	450	8	0/10	5907558406979
31-025	600	10	0/10	5907558406986

Nożyce do blachy

Tin snip / Blechschere / Ножницы по жесту / Ножницы по листовому металлу / Lemezolló / Foarfecă tăiere tablă / Nůžky na plech / Nožnice na plech / Škarje za pločevino / Žirkles skardai / Grieznes skārdam / Plekikäärid / Ножница за ламарина / Škare za lim / Makaze za lim / Ψαλίδι λαμαρίνας / Tijeras corta chapa / Cesoia / Tesoura para chapa / Cisaille coupe-tôle / Blikscharen

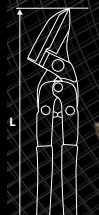

Material/Material/Материал	Grubość cięcia/Cutting thickness/Толщина резки [mm]
Stal/Steel/Сталь	0,9
Stal hartowana HRC35/Hardened steel HRC35/Закаленная сталь HRC35	0,7
Aluminium/Aluminium/Алюминий	1,0
Miedź/Brass/Медь	1,1
Tworzywo sztuczne/Plastic/Пластмасса	5,0

Ref.	L [mm]	⊘	EAN
31-065	250	6/36	5907558407440

Nożyce do blachy

Tin snip / Blechschere / Ножницы по жесту / Ножницы по листовому металлу / Lemezölló balas / Faarfcece täiere tablá / Nůžky na plech / Nožnice na plech / Škarje za pločevino / Žirklės skardai / Grieznes skārdam / Plekikäärid / Ножница за ламарина / Škare za lim / Μακάζε za lim / Ψαλίδι λαμαρίνας / Tijeras corta chapa / Cesoia / Tesoura para chapa / Cisaille coupe-tôle / Blikscharen



Ref.	typ/type/тип	L (mm)	⊞	EAN
31-062	lewe/left/левые	240	6/36	5907558409550
31-063	prawe/right/правые	240	6/36	5907558409567



Ref.	typ/type/тип	L (mm)	⊞	EAN
31-050	proste/straight/ прямые	250	6/48	5907558400601
31-055	prawe/right/правые	250	6/48	5907558400618
31-060	lewe/left/левые	250	6/48	5907558400625



Material/Material/Материал	Grubość cięcia/Cutting thickness/ Толщина резки (mm)
Stal/Steel/Сталь	0,6
Stal hartowana HRC35/Hardened steel HRC35/Закаленная сталь HRC35	0,3
Aluminium/Aluminium/Алюминий	1,0
Miedź/Brass/Медь	1,1
Tworzywo sztuczne/Plastic/Пластмасса	5,0

Ref.	L (mm)	⊞	EAN
31-061	290	6/48	5907558409420



Čeği dekararskie

Seaming pliers / Zange für Dachdecker / Клеуци / Клеуци дахарарски / Falçfogó 180° / Clește de tinichigerie / Pokryvačské kleště / Pokryvačské kliešte / Krovské klešče / Replės stogdengiuvi / Jumika knaibles / Plekikäärid / Ножница за ламарина / Klijesta za krovopokrivače / Krovna klešta / Τανάλια / Alicates de techador / Pinza plegatrice / Tenaz / Pince de couvreur / Nijptang



Ref.	L (mm)	W (mm)	⊞	EAN
31-070	275	60	5/25	5907558410785



Ref.	L (mm)	W (mm)	⊞	EAN
31-075	275	60	5/25	5907558410792



Ref.	L (mm)	W (mm)	⊞	EAN
31-080	275	60	5/25	5907558410808

Imadto

Více / Schraubstock / Тиски / Лемуама / Satu / Menghinä / Svěrák / Zverák liatinový pevný / Primež / Spaustuvas / Kalts / Kruustangid / Менземе / Radionička stega / Mengele / Μέγενη / Tornillo de banco de precisión / Morsa girevole / Torno / Etau / Breekijzer

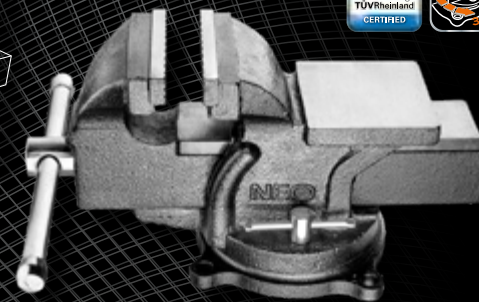
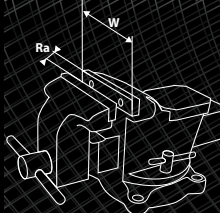

Ref.	W (mm)	Ra (mm)	m (kg)	EAN
35-010	100	108	0/2	5907558400762
35-012	125	124	0/2	5907558400779
35-015	150	147	0/1	5907558400786
35-020	200	147	0/1	5907558400793



Przecinak

Chisel / Meißel / Зубило / Зубило / Laposvágó / Daltű / Sekáč / Sekáč / Dleto / KIRSTUKAS / Cirtnis / Auguraud / Сечак / Rezač / Σεκάς / Cortafrio / Scalpello con protezione per metallo / Cortador / Burin / Beitel

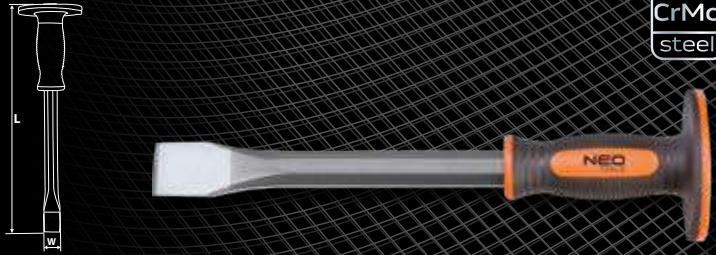

CrMo
steel

Ref.	L [mm]	ø [mm]	W [mm]	⊞	EAN
33-085	300	19	29	5/10	5907558409925



CrV
steel

Ref.	L [mm]	ø [mm]	W [mm]	⊞	EAN
33-081	300	18	22	6/24	5907558413144
33-082	300	18	35	6/24	5907558413151
33-083	300	18	50	6/24	5907558413168
33-084	300	20	75	6/24	5907558413175

Zestaw przecinaków i punktaków

Cold chisel and punch set / Meißel- und Körnerset / Набор зубил и кернеров / Набор зубил и кернера / Vágó és kiütő készlet / Set de daltji și punctatoare / Sada sekáčů a důlkovačů / Súprava sekáčů a jamkárov / Komplet sekačev in točkal / KIRSTUKŲ IR ŽYMEKLIŲ RINKINYS / Cirtņu un punktsīšu komplekts / Meisliete ja kārnide komplekt / Комплект сечачи и центри / Set rezača i rüčnih bušaća / Komplet dleta i kërnera / Σετ σμιλών και καλεμιών / Juego de cortafrios y punzones centradores / Punzoni e scalpelli / Cortador p. metal / Jeu de burins et de pointeaux / Set van knippers en doorslagen



CrV
steel

x6

Ref.	L [mm]	⊞	EAN
33-061	300	6/36	5907558413205

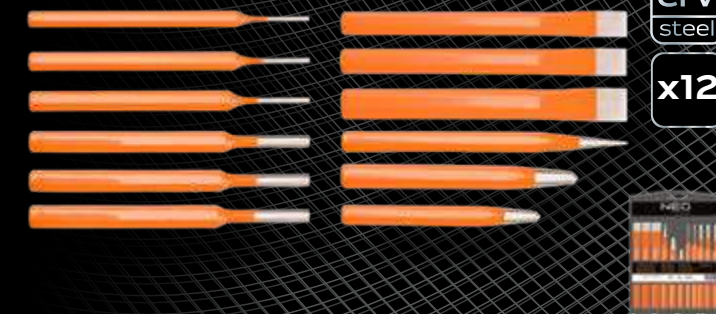

CrV
steel

x12

Ref.	L [mm]	⊞	EAN
33-062	300	6/12	5907558413212

Punktak

Centre punch / Körner / Кернер / Кернер / Pontozó / Punctator / Důlčik / Raznik / Točkal / Žymeklis / Punktsītis / Augumārgīstis / Керн / Ručni bušać / Obeleživač / Πόντα αιδίρου / Punzón centrador / Punzone tondo / Punção / Pointeau / Doorslag



CrV
steel

Ref.	L [mm]	ø [mm]	⊞	EAN
33-063	120	6	10/200	5907558413229
33-064	120	8	10/200	5907558413236

Przecinak

Chisel / Meißel / Зубило / Зубило / Laposvágó / Daltű / Sekáč / Sekáč / Dleto / KIRSTUKAS / Cirtnis / Auguraud / Сечак / Rezač / Σεκάς / Cortafrio / Scalpello / Cortador / Burin / Beitel

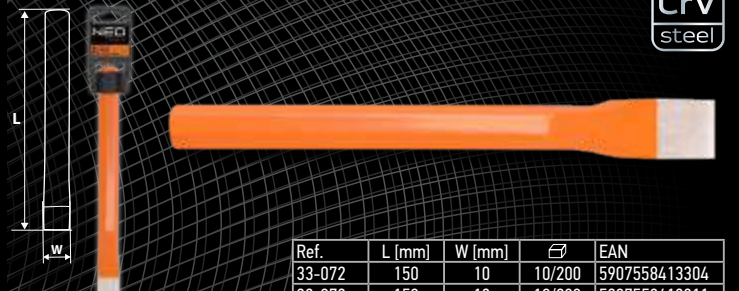

CrV
steel

Ref.	L [mm]	W [mm]	⊞	EAN
33-072	150	10	10/200	5907558413304
33-073	150	13	10/200	5907558413311
33-074	150	16	10/100	5907558413328

Wybijak

Pin punch / Austreiber / Зубило / Вибивач / Stiffkiütő / Matrijā de perforat / Vyrāžeč / Vyrāžač / Izbijač / Žymeklis (iškalimui) / Puansons / Auguraud / Избивач / Izbijač / Izbijač, prosekač / Σμιλη / Punzón / Punzone a punta / Chasse-goupille / Puntslag

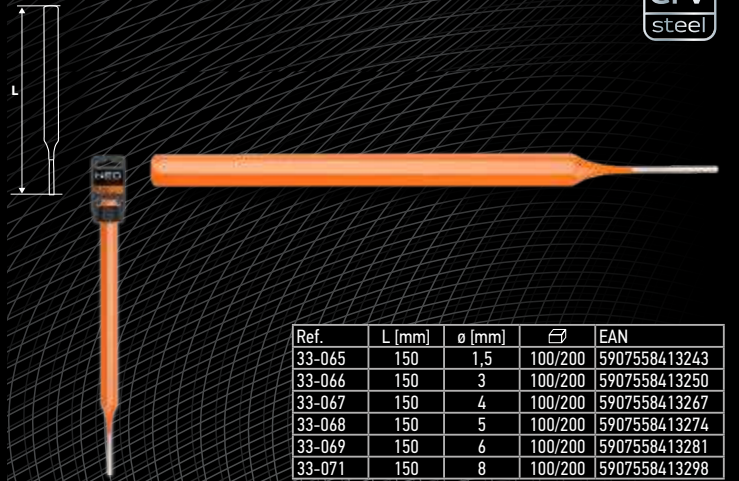

CrV
steel

Ref.	L [mm]	ø [mm]	⊞	EAN
33-065	150	1,5	100/200	5907558413243
33-066	150	3	100/200	5907558413250
33-067	150	4	100/200	5907558413267
33-068	150	5	100/200	5907558413274
33-069	150	6	100/200	5907558413281
33-071	150	8	100/200	5907558413298

Dobijak

Taper punch / Durchschläger / Добойник / Пробоець / Pontozó / Priboi / Pribojnik / Pribojnik / Pribijač / Centro žymeklis / Punktsītis / Naelator / Шабёр / Nabijač / Kërner, tačkaš / Ζουμπάς για καρφιά / Punzón / Punteruolo / Punção para cravar / Matair / Drevel

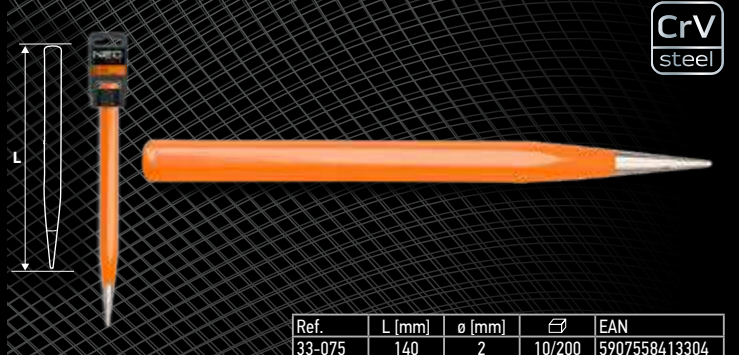

CrV
steel

Ref.	L [mm]	ø [mm]	⊞	EAN
33-075	140	2	10/200	5907558413304

Zestaw wybijaków i przecinaków

Pin punch and chisel set / Austreiber- und Meißel-Set / Набор пуансона и зубил / Набор зубил / Vágókészlet / Set de poansoare și dăți / Sada vyrážačů a sekáčů / Súprava priebojníkov a sekačov / Komplet izbijačev in dlet / Kalimo kaltų ir kirštukų rinkinys / Cilpu spiedņu un cirtņu komplekts / Tornide ja meislite komplekt / Комплект пуансонов и секачи / Set izbijača i rezača / Komplet izbijača i sekača / Σετ ζυμπίδιων και σμιλών / Juego de punzones y cortadores / Punzoni e scalpelli / Kit de moadris e cortadores / Jeu de chasse-goupilles et de burins / Set van puntslagen en knippers

CrMo
steel

x5



- wybijak 4x9,50 mm
- przecinak płaski 12x9,5 mm
- przecinak krzyżowy 5x9,5 mm
- dobijak 3x9,5 mm
- punktak 4x9,5 mm
- pin punch 4x9,50 mm
- cold chisel 12x9,5 mm
- centre chisel 5x9,5 mm
- taper punch 3x9,5 mm
- centre punch 4x9,5 mm
- пробойник 4x9,50 мм
- зубило плоское 12x9,5 мм
- зубило пила 5x9,5 мм
- бородок 3x9,5 мм
- кернер 4x9,5 мм

Ref.	⊞	EAN
33-060	10/40	5907558407457

Łom

Wrecking bar / Brecheisen / Лом / Лом / Ládabontó / Rangű montare / Pácidlo / Pácidlo / Žebjarska babica / Laužtuvas / Lauznis / Kang / Носу крак / Poluga za čavle / Pajser / Λοστός / Palañca / Barra da demolição / Pé-de-cabra / Pied-de-biche / Breekijzer

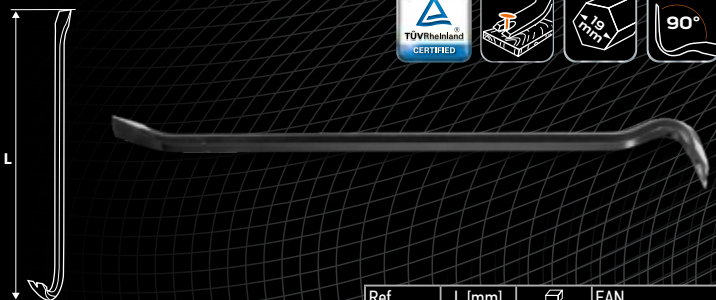

Ref.	L (mm)	⊞	EAN
29-061	600	0/5	5907558407310
29-091	900	5/5	5907558407327

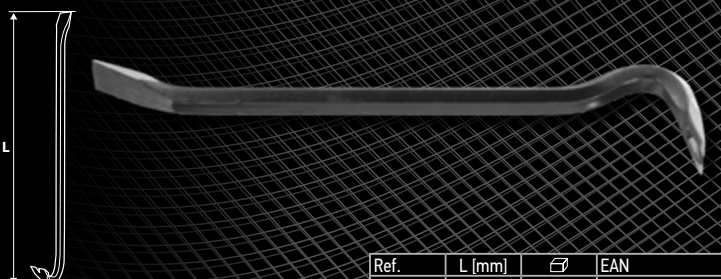

Ref.	L (mm)	⊞	EAN
29-041	400	0/5	5907558409529
29-092	1000	1/5	5907558409536

Wyciągacz do gwoździ

Wonder bar / Nadel-Auszieher / Γεωζόδοερ / Цѐвкодоер / Ládabontó / Dispozitiv de scos cuie / Ranga / Vytahováč hřebíků / Vytahovač klincov / Lomilka za žeblje / Viniatraukis / Naglu izvilcējs / Naelasörg / Ключ носу крак / Izvlakač za čavle / Alatka za vađenje ekspera / Προκαθάρτης / Barra sacacavlos / Paranco a barra / Saca-pernos / Extracteur de clous / Spijkertrekker



Ref.	L (mm)	⊞	EAN
29-030	380	0/5	5907558407310



Ref.	L (mm)	⊞	EAN
29-040	460	1/5	5907558407327

Pilnik do metalu

Steel file / Metallfeile / Напильник по металлу / Пилы́ник по металлу / Reszelő lapos / Tűtetoare metal / Pilnik na kov / Pilnik polkruhový / Κοπίνα за κοπίνο / Dildé metalui / Vile metalam / Terasvii / Пила / Турпија за метал / Λίμα για μέταλλο / Lima para metal / Lima per acciaio / Lima para metal / Lime à métal / Metaalvlij

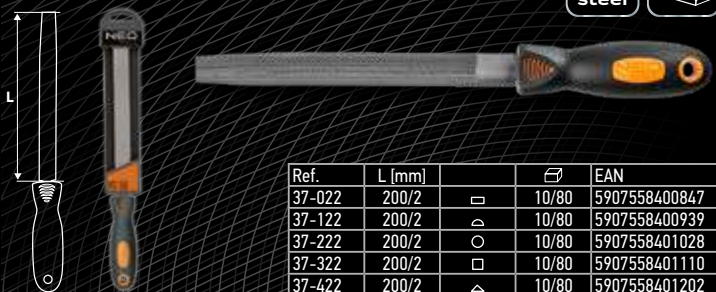

Ref.	L (mm)	⊞	⊞	EAN
37-022	200/2	□	10/80	5907558400847
37-122	200/2	△	10/80	5907558400939
37-222	200/2	○	10/80	5907558401028
37-322	200/2	□	10/80	5907558401110
37-422	200/2	△	10/80	5907558401202

Pilniki do metalu

Steel file set / Metallfeilen / Напильники по металлу / Пилы́ник по металлу, набор / Reszelő készlet / Set tűtetoare metal / Pilnik na kov / Súprava pilníkov / Κοπίνα за κοπίνο / Dildés metalui / Vile metalam / Terasvii/de komplet / Пилы компл. / Турпија за метал set / Турпије за метал / Συλλογή λιμών για μέταλλο / Limas para metal / Set lime per metallo / Lima para metal / Lime à métal / Metaalvlijlen



Ref.	L (mm)	⊞	EAN
37-605	200	4/16	5907558407426

Pilniki do metalu

Steel file set / Metallfeilen / Напильники по металлу / Пилник по металлу, набор / Reszeló készlet / Set táietoare metal / Pilnik na kov / Súprava pilníkov / Konice za kovino / Dildés metalui / Vile metalám / Terasviilide komplekt / Пилу компл. / Турпija за metal set / Турпije за metal / Συλλογή λιμών για μέταλλο / Limas para metal / Set lime per metallo / Lima para metal / Lime à métal / Metaalvijlen

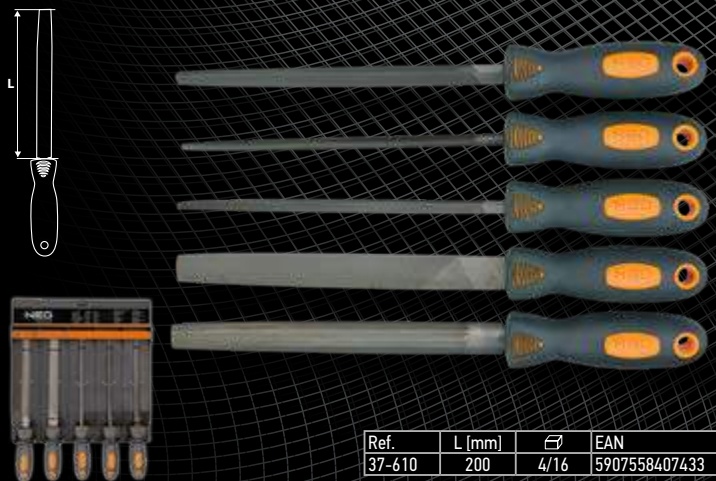
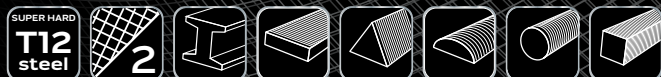

Ref.	L [mm]	☞	EAN
37-610	200	4/16	5907558407433

Pilniki do drewna

Wood rasp set / Holzfeilen / Рапили по дереву / Рапили, набор / Ráspoly készlet / Set raspel lemn / Pilnik na dřevo / Súprava rašplí / Konice za les / Dildés medžiui / Viles kokam komplekts / Puidurasplite komplekt / Пилу компл. / Турпija за drvo / Турпije за drvo / Σετ ξύλινης ράσας / Limas para madeira / Set raspa per legno / Limas para madeiras / Râpes à bois / Houtvijlen

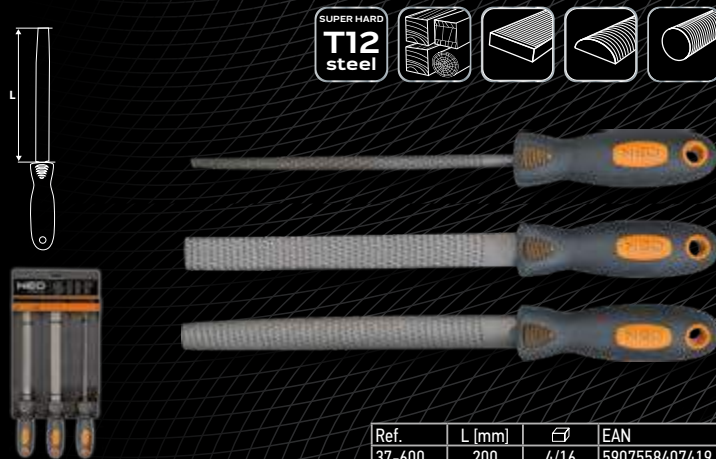

Ref.	L [mm]	☞	EAN
37-600	200	4/16	5907558407419

Kielnia trójkątna

Triangle brick trowel / Dreieckkelle / Кельма / Кельма трикутна / Kómvíves kanál / Mistríe triunghiulară / Lžice trojúhelníková / Trojuholníková kella / Trikotna žlica / Trikampé mentele / Trijstūra kelle / Kolmnurkkelu / Τριγώνια μιστρία / Trokutasta lopata / Trouglasta mistríja / Μιστρί / Paleta triangular / Cazzuola / Colher de pedreiro triangular / Truelle triangulaire / Driehoek troffel

- blat wykonany ze stali szlachetnej, wysokowęglowej, ulepszonej cieplnie (hartowany)
- 6 lat gwarancji na złącze preta z blatem
- blade made of high quality, high carbon steel, hardened
- 6 years warranty for joint
- лопатка из закаленной высокоуглеродистой стали
- гарантия 6 лет на соединение рукоятки с лопаткой



Ref.	L [mm]	☞	EAN
50-001	180	0/20	5907558407112
50-002	190	0/20	5907558407129
50-003	210	0/20	5907558407136

HARDENED

1,2 mm

Pilnik do drewna

Wood rasp / Holzfeile / Рапили по дереву / Рапили, набор / Ráspoly lapos / Raspel lemn / Pilnik na dřevo / Rašpla plochá / Konice za les / Dildés medžiui / Vile kokam / Puiduraspel / Пилу / Турпija за drvo / Турпije за drvo / Ξύλινη ράσα / Lima para madeira / Raspa per legno / Lima para madeira / Râpe à bois / Houtvijl

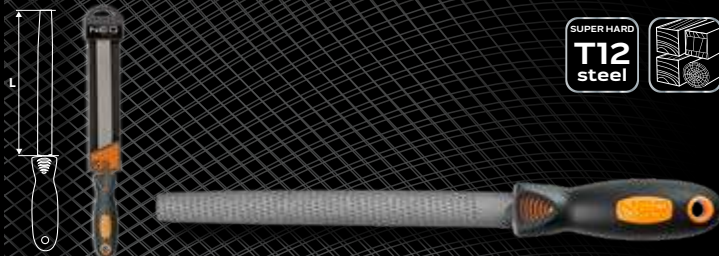

Ref.	L [mm]	☞	EAN
37-540	200	□	5907558401257
37-545	200	△	5907558401264
37-550	200	○	5907558401271

Šcisk stolarski

F-clamp / Schraubzwinge / Струбцина столярная / Струбцина столярна / Gyorscsavarozótó / Csemé în forma F / Truhlářská svorka / Zvierka stolárska / Mizarska spona / Spaustuvas staliui / Spiles galdnieka / F-klamber / Cmaza / Stolarska stega / Stolarska stega / Στραγγίτσας ξυλουργού / Sargento / Morsetto a F / Grampo de marcenaria / Serre-joint de menuisier / Timmermansklemmen



DIN 5117

- sila docisku do 500 kg
- pressure force up to 500 kg
- сила зажима до 500 кг

Ref.	L [mm]	W [mm]	☞	EAN
45-150	150	50	0/20	5907558409017
45-152	250	50	0/20	5907558409024
45-160	300	80	0/10	5907558409031
45-163	300	120	0/10	5907558409048
45-165	500	120	0/10	5907558409055
45-168	800	120	0/6	5907558409062
45-170	1000	120	0/6	5907558409079
45-175	1500	120	0/4	5907558409086

Kielnia trapezowa

Trapezoidal trowel / Trapez-Mauerkelle / Мастерок / Кельма трапециевидна / Kómvíves kanál / Mistríe trapezoidală / Lžice trapezová / Kella trapezová / Trapezasta žlica / Mentele trapezine / Trapezveida kelle / Trapetskellu / Мисτρία / Trapezasta lopatica / Trapezasta mistríja / Μιστρί ορθογώνιατος / Paleta de albañil trapezoidal / Cazzuola / Colher de pedreiro de trapezío / Truelle trapezoidale / Trapezium troffel

- blat wykonany ze stali szlachetnej, wysokowęglowej, ulepszonej cieplnie (hartowany)
- 6 lat gwarancji na złącze preta z blatem
- blade made of high quality, high carbon steel, hardened
- 6 years warranty for joint
- лопатка из закаленной высокоуглеродистой стали
- гарантия 6 лет на соединение рукоятки с лопаткой

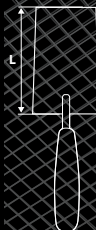

Ref.	L [mm]	☞	EAN
50-011	160	0/20	5907558407143
50-012	180	0/20	5907558407150

HARDENED

1,2 mm

Kielnia sztukatorska

Stucco trowel / Stuckateur-Kelle / Кельма штукатурная / Кельня штукатурна / Kötüves kanál / Mistrie p/u petrar sztukatorska / Štukatérská lžice / Keltña lichobežníková nerez / Zidarska žlica za štukature / Mentelê tinkuotojui / Kelle armetäja / Kipskrohvikellu / Мустрия / Жлица / Мистрия / Σπάτουλα στοκού / Paleta de albañil trapezoidal / Cazzuola / Colher de pedreiro para rematar / Truelle de stucage / Stukadoortroffel

- blat wykonany ze stali szlachetnej, wysokowęglowej, ulepszonej cieplnie (hartowany)
- 6 lat gwarancji na złącze pręta z blatem
- blade made of high quality, high carbon steel, hardened
- 6 years warranty for joint
- лопатка из закаленной высокоуглеродистой стали
- гарантия 6 лет на соединении рукоятки с лопаткой



STAINLESS steel

1,2 mm

Ref.	L [mm]	⊞	EAN
50-041	160	0/20	5907558407235
50-042	180	0/20	5907558407242

- blat wykonany ze stali szlachetnej, wysokowęglowej, ulepszonej cieplnie (hartowany)
- 6 lat gwarancji na złącze pręta z blatem
- blade made of high quality, high carbon steel, hardened
- 6 years warranty for joint
- лопатка из закаленной высокоуглеродистой стали
- гарантия 6 лет на соединении рукоятки с лопаткой

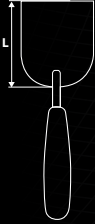

STAINLESS steel

1,0 mm

Ref.	L [mm]	⊞	EAN
50-043	80	0/40	5907558407259
50-044	100	0/40	5907558407266

Paca z zębami

Serrated float / Reibebrett mit Zähnen / Терка с зубьями / Тертка зубчаста / Acélsimító / Driščá cu dinti / Hladitko zub / Hladidlo so zubami / Gladilka z zobmi / Dantytá trintuvé / Rive ar zobiem / Hammaskellu / Назъбена маламашина / Zupčasti plovlak / Glačalica sa zubima / Σπάτουλα χένα / Talocha con peine / Frattazzo / Desempenadeira com dentes / Taloché à dents / Plaksraan met vertanding

- blat wykonany ze stali szlachetnej, nierdzewnej o twardości 1500-1650 N/mm² (o bardzo wysokiej twardości i odporności na ścieranie)
- blade made of high quality, stainless steel with hardness 1500-1650 N/mm² (very high hardness and abrasion resistance)
- лопатка из нержавеющей стали твердостью 1500-1650 Н мм² (высокая устойчивость на стирание)

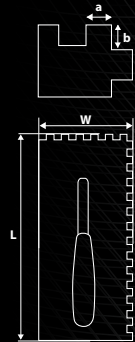

STAINLESS steel

0,7 mm

Ref.	L [mm]	W [mm]	ab [mm]	⊞	EAN
50-023	280	130	6x6	0/20	5907558407181
50-024	280	130	8x8	0/20	5907558407198
50-025	280	130	10x10	0/20	5907558407204

Paca

Float / Reibebrett / Терка / Терка / Acélsimító / Lopáticá / Hladitko / Hladitka nerez / Gladilna žlica / Glaistykle / Rivaldelis / Ujuk / Маламашина / Gleter / Perdaska / Триβίσι / Talocha / Frattazzo / Desempenadeira / Taloché / Hoektroffel

- blat wykonany ze stali szlachetnej, nierdzewnej o twardości 1500-1650 N/mm² (o bardzo wysokiej twardości i odporności na ścieranie)
- blade made of high quality, stainless steel with hardness 1500-1650 N/mm² (very high hardness and abrasion resistance)
- лопатка из нержавеющей стали твердостью 1500-1650 Н мм² (высокая устойчивость на стирание)



STAINLESS steel

0,7 mm

Ref.	L [mm]	W [mm]	⊞	EAN
50-021	280	130	0/20	5907558407167

- blat wykonany ze stali szlachetnej, nierdzewnej o twardości 1500-1650 N/mm² (o bardzo wysokiej twardości i odporności na ścieranie)
- blade made of high quality, stainless steel with hardness 1500-1650 N/mm² (very high hardness and abrasion resistance)
- лопатка из нержавеющей стали твердостью 1500-1650 Н мм² (высокая устойчивость на стирание)

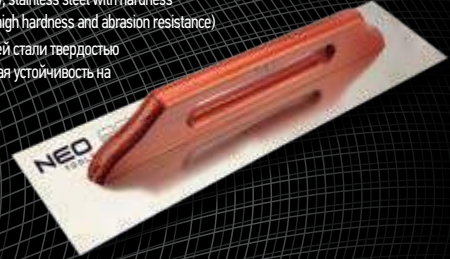

STAINLESS steel

0,7 mm

Ref.	L [mm]	W [mm]	⊞	EAN
50-032	500	130	0/25	5907558407211
50-033	600	130	0/25	5907558407228

Szpadel hartowany

Hardened spade / Spaten, gehärtet / Лопата закаленная / Лопата загартована / Ásóláparát nyezelt / Cazma aállitá / Kalený rýč / Kalený rýč / Ojačana lopata / Grūdinto plieno kastuvas / Rūdita lāpsta / Tugevdatud labidas / Закалена лопата / Učeličena lopata / Čelični ašov / Φινάρι από σκληρυμένο χάλυβα / Pala templada / Pala temprata / Pá de aço reforçada / Louchet trempé / Geharde spade



Ref.	L [mm]	W [mm]	m [kg]	⊞	EAN
95-005	1170	200	2,8	0/1	5907558406641

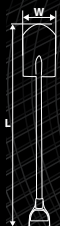

Ref.	L [mm]	W [mm]	m [kg]	⊞	EAN
95-006	1170	200	2,8	0/1	5907558406658

Lopata piaskowa

Sand shovel / Sandspaten / Лопата совковая / Лопата совкова / Lopát nyezelt / Lopatá pentru nisip / Lopata na piesek / Lopata na piesok / Lopata za pesek / Kastuvas smėliui / Lāpsta / Liivalabidas / Лопата за пясък / Lopata za pijesak / Lopata za pesak / Φινάρι τριπόλυο / Pala cuadrada / Pala per sabbia / Pá de rotor / Aube de rotor / Zandschep



Ref.	L [mm]	W [mm]	m [kg]	⊞	EAN
95-010	1200	250	2,8	0/1	5907558406665

Dekoratorskie
Decorating
Отделочные

NEO
TOOLS



63-011

Narzędzie wielofunkcyjne mini

Multipurpose tool / Allzweckwerkzeuge / Инструмент универсальный / Инструмент багатofункційний / Multifunkciós szerszám / Unealta multifunctionala / Multifunkční nástroj / Viacfunkčné náradie / Večfunkcijsko orodje / Daugiafunkciniai įrankiai / Daudzfunkcionālie instrumenti / Multifunktsionaalne tööriist / Мультифункционален инструмент / Višenamjenski uređaj / Višefunkcionalne alatke / Πολυεργαλείο / Herramienta multiuso / Utensile multiuso / Ferramenta multifunções / Outil multifonction / Multifunctioneel gereedschap



- 1 regulamej wielkości szczypce regular size pliers / кусачки стандартного размера
- 2 lampka LED / LED lamp / лампочка LED
- 3 wkrętak płaski / slotted screwdriver / шлицевая отвертка
- 4 szpilki / spike / заостренный конец
- 5 wkrętak płaski / slotted screwdriver / шлицевая отвертка
- 6 pilnik / file / напильник
- 7 ostry nóż / sharp knife / острый нож
- 8 nożyczki / scissors / ножницы
- 9 piła do drewna / wood saw / ножовка по дереву
- 10 wkrętak krzyżakowy / cross screwdriver / крестовая отвертка
- 11 otwieracz do butelek / bottle opener / открывалка для бутылок
- 12 otwieracz do puszek / can opener / открывалка для консервных банок
- 13 poręczny futerał / convenient case / удобный чехол



LED
light

ALUMINIUM
BODY

12
in 1

+
STOP

Ref.	W [mm]	⊞	EAN
01-026	155	6/36	5907558420937

Narzędzie wielofunkcyjne

Multipurpose tool / Allzweckwerkzeuge / Инструмент универсальный / Инструмент багатofункційний / Multifunkciós szerszám / Unealta multifunctionala / Multifunkční nástroj / Viacfunkčné náradie / Večfunkcijsko orodje / Daugiafunkciniai įrankiai / Daudzfunkcionālie instrumenti / Multifunktsionaalne tööriist / Мультифункционален инструмент / Višenamjenski uređaj / Višefunkcionalne alatke / Πολυεργαλείο / Herramienta multiuso / Utensile multiuso / Ferramenta multifunções / Outil multifonction / Multifunctioneel gereedschap



- 1 szczypce / pliers / щипцы
- 2 otwieracz do butelek / bottle opener / открывалка для бутылок
- 3 otwieracz do puszek / can opener / открывалка для консервных банок
- 4 wkrętak PH2 / PH2 screwdriver / отвертка PH2
- 5 wkrętak płaski mały / small slotted screwdriver / отвертка шлицевая маленькая
- 6 wkrętak płaski duży / large slotted screwdriver / отвертка шлицевая большая
- 7 ostrze płaskie / plain blade / плоское лезвие
- 8 ostrze z zębami / serrated blade / зубчатое лезвие
- 9 piła do drewna / wood saw / ножовка по дереву
- 10 pilnik / file / зубчатое лезвие
- 11 wupychacz do haczyków / hook extractor / съёмник крючков
- 12 blokada przed samoczynnym zamknięciem / lock against accidental closing / блокировка от самопроизвольного складывания
- 13 poręczny futerał / convenient case / удобный чехол



Ref.	W [mm]	⊞	EAN
01-028	150	6/36	5907558420951

ALUMINIUM
BODY

11
in 1

+
STOP

+
STOP

2xLED
light

ALUMINIUM
BODY

STAINLESS
STEEL
BODY

7
in 1

+
STOP

+
STOP

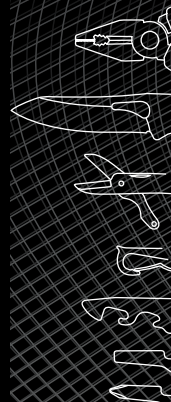

- 1 nóż / knife / нож
- 2 szczypce / pliers / щипцы
- 3 otwieracz do puszek / can opener / открывалка для консервных банок
- 4 karabinek / snap hook / карабин
- 5 wkrętak PH2 / PH2 screwdriver / отвертка PH2
- 6 wkrętak SL / SL screwdriver / отвертка SL
- 7 nożyczki / scissors / ножницы
- 8 lampka LED / LED lamp / лампочка LED
- 9 blokada przed samoczynnym zamknięciem / lock against accidental closing / блокировка от самопроизвольного складывания
- 10 poręczny futerał / convenient case / удобный чехол



Ref.	W [mm]	⊞	EAN
01-025	155	6/36	5907558420920

NEO
TOOLS

Narzędzie wielofunkcyjne mini

Multipurpose tool / Allzweckwerkzeuge / Инструмент универсальный / Инструмент багатфункційний / Multifunkciós szerszám / Uneaalia multifuncionala / Multifunkční nástroj / Viacfunkčné náradie / Večfunkcijsko orodje / Daugiafunkciniai įrankiai / Daudzfunkcionālie instrumenti / Multifunktsionaalne tööriist / Мультифункционален инструмент / Višenamjenski uređaj / Višefunkcionalne alatke / Πολυεργαλείο / Herramienta multiuso / Utensile multiuso / Ferramenta multifunções / Outil multifonction / Multifunctioneel gereedschap



- 1 szczyrce / pliers / щипцы
- 2 wkrętak PH2 / PH2 screwdriver / отвертка PH2
- 3 wkrętak SL / SL screwdriver / отвертка SL
- 4 nóż / knife / нож
- 5 piła do drewna / wood saw / ножовка по дереву
- 6 pilnik / file / зубчатое лезвие
- 7 szpikuliec / spike / шило
- 8 otwieracz do puszek / cap opener / открывалка для консервных банок
- 9 otwieracz do butelek / bottle opener / открывалка для бутылок
- 10 lampka LED / LED lamp / лампочка LED
- 11 poręczny futerał / convenient case / удобный чехол

LED
light

ALUMINIUM
BODY

10
in 1



Ref.	W [mm]	📦	EAN
01-027	105	6/48	5907558420944

Scyzoryk biwakowy

Camping knife / Taschenmesser / Нож перочинный туристический / Нож туристичний багатфункційний / Zsebkés / Briceag camping / Kapesní nůž pro kempování / Vreckový nožík turistický / Žepní nož za kempování / Kišeninis peiliukas, stovyklautojui / Saliekamais turistų nazis / Matka-taskunuga / туристично оджовно ножче / Švicarski džepni nož / Nož za kempovanje / Πολυεργαλείο τουριστικό / Navaja suiza de acampada / Coltellino multiuso / Canivete de bivaque / Couteau bivouac / Bivak zakmes

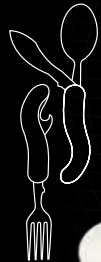

ALUMINIUM
BODY



- 1 nóż / knife / нож
- 2 łyżka / spoon / ложка
- 3 widelec / fork / вилка
- 4 otwieracz do butelek / bottle opener / открывалка для бутылок
- 5 poręczny futerał / convenient case / удобный чехол

Ref.	📦	EAN
63-027	6/48	5907558420982

Noż składany

Folding knife / Messer zusammenklappbar / Нож складной / Нож складний / Összecsukható kés / Briceag pliant / Skladací nůž / Skladací nůž / Zloživ nož / Sulankstomas peilis / Saliekamais nazis / Kokkukäiv nuga / Нож сьваем / Sklopiv nož / Nož na sklopanje / Maxajiri piasosjevo / Cuchillo plegable / Coltello a serramanico / Faca dobrável / Couteau pliable / Vouwmes

440
steel
blade

TITANIUM
BODY



Ref.	📦	EAN
63-025	6/48	5907558420968

440
steel
blade

ANODIZED
ALUMINIUM
BODY



Ref.	📦	EAN
63-026	6/48	5907558420975

Noż z ostrzem łamanym

Snap-off blade knife / Messer m. gebrochener Klinge / Нож с отламывающимся лезвием / Нож з ламаным лезом / Törhető pengés kés / Cuijt lamă demontabilă / Nůž se zalomeným ostrím / Nožík lámací / Nož / Peilis su nulaužama geležte / Tapšu nazis / Kokkukäiva teraga nuga / Маячен нож / Skalpel / Skalpel / Kaniči «snap Off» / Cuijer / Taglierino con lama scorrevole / Faca cuo lamina curvada / Couteau à lame cassable / Met met gebroken lemmet

ABS
+TPR



Ref.	W [mm]	📦	EAN
63-050	18	12/72	5907558420760



Ref.	W [mm]	📦	EAN
63-060	18	12/72	5907558420777

Nóż z ostrzem łamanym

Snap-off blade knife / Messer m. gebrochener Klinge / Нож с отламывающимся лезвием / Нож с ламаним лезом / Törhető pengés kés / Cutit lamă demontabilă / Nůž se zalomeným ostrím / Nožik lámaci / Nož / Peilis su nulaužiama geležte / Tapešu nazis / Kokkukäivja teraga nuga / Макекен нож / Skalpel / Skalpel / Korioli «snap Off» / Cúter / Taglierino con lama scorrevole / Faca com lâmina curvada / Couteau à lame cassable / Met met gebroken lemmet



Ref.	W [mm]	⊞	EAN
63-061	9	12/96	5907558420784



Ref.	W [mm]	⊞	EAN
63-021	18	12/48	5907558410457

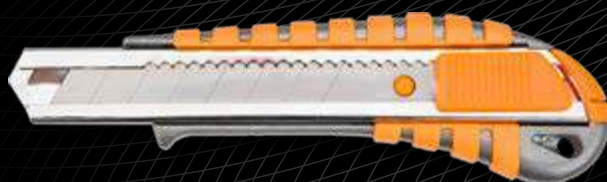

Ref.	W [mm]	⊞	EAN
63-011	18	12/72	5907558410440

Nóż uniwersalny

Knife / Universalmesser / Нож универсальный / Нож / Trapézpengés összecusukható kés / Cutit / Univerzálni nůž / Nóż uniwersalny / Nož / Universalus peilis / Nazis / Nuga / Ножиче / Džepni nožič / Nož / Μαχαίρι γενικής χρήσης / Cuchillo universal / Taglierino a lama fissa / Faca universal / Couteau universel / Universele mes



Ref.	⊞	EAN
63-710	6/48	5907558420791

Nóż z ostrzem trapezowym

Knife with utility blade / Messer mit Trapezklinge / Нож с трапециевидным лезвием / Нож с трапециевидним віярям / Trapézpengés összecusukható kés / Cutter cu tăis trapezoidal / Nůž s trapézovým ostrím / Nůž s trapézovou čepelou / Nož s trapeznim rezilom / Peilis su trapeicine geležte / Nazis ar trapecveida asmeni / Trapežsteraga nuga / Нож с трапециевидно острмие / Nož s trapezastom ostricom / Nož sa trapezastom ostricom / Μαχαίρι με τραπέζοειδή ακμή / Cúter con hoja trapezoidal / Taglierino a lama fissa / Faca com Lâminas de trapézio / Couteau à lame trapézoïdale / Trapezium mes



Ref.	⊞	EAN
63-711	6/48	5907558420791



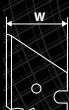

Ref.	W [mm]	⊞	EAN
63-701	18	12/72	5907558400083



Ref.	W [mm]	⊞	EAN
63-702	18	0/80	5907558400212

Ostrza łamane

Snar off blades / Klängen, abbrechbar / Лезвия сменные отламывающиеся / Леза змінні, що обламуються / Törhető penge / Lame cutter / Odlamovací čepele / Odlamovacie čepele / Lomljiva rezila / Laužomi peiliukai / Maināmie nolauzāmie asmeņi / Vaibanaa terad / Отрывающийся осеруема / Lomljene oštrice / Lomljene oštrice / Ανοσώγιμες λεπίδες / Hojas segmentadas / Ricambio lame scorrevoli / Lāminas curvadas / Lames coupées / Gebogen blades

x10

TITANIUM blade

TITANIUM

15 mm

0.5 mm



3-PHASE CUT

64 HRC TITANIUM COATED

Ref.	W [mm]	⊞	EAN
64-020	18	10/300	5907558400236



x10

TITANIUM blade

TITANIUM

9 mm



0.4 mm



3-PHASE CUT

68 HRC TITANIUM COATED

Ref.	W [mm]	⊞	EAN
64-220	9	10/300	5907558400250

x10

18 mm



0.5 mm



3-PHASE CUT

64 HRC

Ref.	W [mm]	⊞	EAN
64-010	18	10/300	5907558400229

x10

9 mm

0.4 mm





3-PHASE CUT

66 HRC

Ref.	W [mm]	⊞	EAN
64-210	9	10/300	5907558400243

Ostrza trapezowe

Knife blades / Trapezklängen / Лезвия трапециевидные / Леза ножовки / Cuijt lamă / Lichoběžníkové ostří / Ostrie lichoběžníkové / Nadomestna rezila / Keičiamos geležtės / Naža asmeņi / Nožatērad / Ostrue rezervo / Nožici za skalpel / Nožici za skalpel / Ανταλλακτικές λεπίδες / Hojas trapezoidales / Ricambio lame fisse / Láminasde trapézio / Tranchants trapézoïdaux / Trapezium mesbladen

x5

TITANIUM

200 mm

52 mm

0.65 mm



Ref.	L [mm]	⊞	EAN
64-420	52	10/300	5907558400274

Ostrza hakowe

Hook blades / Hackenklängen / Лезвия-крючки / Леза закови / Törhető penge / Lame secară pentru cutter / Hákové čepele / Hákové čepele / Kjújkasta rezila / Geležtės / Asmeņi-āķi / Konksterad / Осеруема за кюку / Kükaste oštrice / Kükasti noževi / Κοιλόι τάπητα / Hoja de gancho / Ricambio lame ad uncino / Láminas de anzol / Lames à crochets / Haakbladen



x5

TITANIUM

0.5 mm



Ref.	⊞	EAN
64-620	10/300	5907558400298



x5

0.65 mm

200 mm

52 mm



Ref.	L [mm]	⊞	EAN
64-410	52	10/300	5907558400267



x5

0.5 mm



Ref.	⊞	EAN
64-610	10/300	5907558400281

Nożyce do wykładzin

Carpet scissors / Schere für Teppichböden / Ножницы для резки напольных покрытий / Ножницы для климатического покрытия / Szőnyegvágó olló / Aparat pentru taiat plăci ceramice / Rezači stroj na keramičke obkladácky / Rezačka na keramičke obkladácky / Stroj za keramične ploščice / Keraminių plytelių pjaustyklė / Flīžu zāģis / Plaadilõikur keramistele plaatidele / Машина за фаянсови плочки / Uredaj za keramičke ploščice / Mašina za keramičke ploščice / Κάπτης πλακιδίων / Cortador de azulejos / Macchina taglia piastrelle / Máquina para azulejos cerámicos / Machine de coupe de carrelages céramiques / Tegelsnijder voor ceramiek



- umożliwiają wykonywanie cięć nieregularnych np.: cięcie po łuku
- zabłokowane ostrze zapobiega wyslizzywaniu się ciętego materiału
- enable making non-regular cuts, such as cutting along a curve
- serrated blade prevents the material being cut from sliding
- позволяющих на нерегулярное резание, например по кривой
- блокада лезвия предотвращает выскальзывание резаного материала

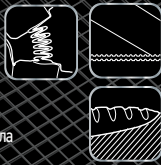

52-54 HRC

STAINLESS steel



Ref.	L (mm)	D (mm)	⊞	EAN
63-901	255	3,5	12/48	5907558405262

Maszynka do płytek ceramicznych

Tile cutting machine / Keramikfliesengerät / Плиткорез / Плиткорис / Csempévágó / Aparat pentru taiat plăci ceramice / Rezači stroj na keramičke obkladácky / Rezačka na keramičke obkladácky / Stroj za keramične ploščice / Keraminių plytelių pjaustyklė / Flīžu zāģis / Plaadilõikur keramistele plaatidele / Машина за фаянсови плочки / Uredaj za keramičke ploščice / Mašina za keramičke ploščice / Κάπτης πλακιδίων / Cortador de azulejos / Macchina taglia piastrelle / Máquina para azulejos cerámicos / Machine de coupe de carrelages céramiques / Tegelsnijder voor ceramiek



YouTube VIDEO CONTENT



Ref.	L (mm)	⊞	EAN
56-004	575	0/1	5907558408669
56-005	765	0/1	5907558408676

Kółko tnące

Cutting wheel / Schneiderrad / Нож запасной / Ролки ризичуй / Csempévágókerék / Rezerva cutter tevi / Rezne kolečko / Kolesko na rezanie / Rezilno kolo / Plovinno ratukas / Griezejrullis / Ketásruqa / Режущее колесо / Rezni kotačić / Тоčак за rezanje / Ρόυλο κοπής / Recambio rueda para cortatubos / Lama rotonda per taglia piastrelle / Roda cortante / Roue de coupeage / Snijwiel

- kółko wymienne do 56-003, 56-004, 56-005

- replacement wheel for 56-003, 56-004, 56-005

- нож запасной к 56-003, 56-004, 56-005



Ref.	ø (mm)	⊞	EAN
56-006	16	0/50	5907558409932

Wyciskacz do tub

Caulkking gun / Auspresser für Tuben / Выжиматель / Толок для вытискивания монтажной пены / Kinyomápisztoly kartusokhoz / Compresor de tuburi / Aplikáční pistole na tuby / Vytlačáč tub / Pištola za tube / Hermetiko pistoletas / izspjedačs / Torutõmmits / Вытискивач за туби / Istiskivač za tube / Istiskivač za tube / Πιστόλι αλκυόνης / Pistola para tubos / Pistola per cartucce / Espremedor para tubos / Pistolet pour tubes / Afdichtingspistool

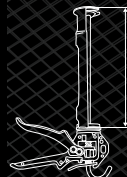

- posiada obrotową stalową tubę umożliwiającą dojście do trudno dostępnych miejsc
- super mocna konstrukcja z blachy o grubości 1,6mm
- podwójny solidny zbierak
- rotary steel tube to access hard to reach areas
- super strong design with 1.6 mm metal sheet
- sturdy double carrier

- с поворотным стальным корпусом, позволяющим работать в труднодоступных местах
- сверхпрочная конструкция из листового металла толщиной 1,6 мм
- двойной стальной шток

Ref.	L (mm)	⊞	EAN
61-003	240	0/12	5907558420814

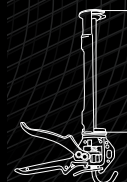

- potrójna prowadnica umożliwi wyciśnięcie nawet najgęstszych substancji
- super mocna konstrukcja z blachy o grubości 1,7mm
- triple guide allows to extrude even the most dense substances
- super strong design with 1.7 mm metal sheet
- тройная направляющая обеспечивает выдавливание даже самой густой массы
- сверхпрочная конструкция из листового металла толщиной 1,7 мм

Ref.	L (mm)	⊞	EAN
61-004	240	0/12	5907558420821

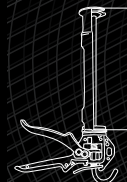

- do wyciskania masy spoinowej, silikonu, kleju z pojemników o pojemności ok. 300 ml
- obrotowa tuba umożliwia dojście do trudno dostępnych miejsc
- uchwyt wykonany ze stopu aluminium, stalowa tuba osłaniająca pojemnik z silikonem
- for squeezing out the joining material, silicone, glues from containers of approx. 300 ml capacity
- rotatable tube that allows to work in hard to access areas
- handle made of aluminium alloy, steel tube covers silicone container
- для выдавливания расшивочных смесей, силикона и клея из туб объемом ок. 300 мл
- поворотная конструкция позволяет работать в труднодоступных местах
- рукоятка из алюминиевого сплава, стальной полукорпус

Ref.	L (mm)	⊞	EAN
61-002	240	0/12	5907558405859

NEO TOOLS

Wyciskacz do tub

Caulking gun / Auspresser für Tuben / Вывжиматель / Топок для вытискивания монтажной пены / Kinyomápisztoly / Comprimator de tuburi / Aplikáční pistole na tuby / Vytlačáč tub / Pištola za tube / Hermetiko pistoletas / izspiedājs / Torutõmmits / Изтискувач за тубы / Istiskivač za tube / Istiskivač za tube / Πιστόλι αδικόνης / Pistola para tubos / Pistola per cartucce / Espremedor para tubos / Pistolet pour tubes / Afdichtingspistool

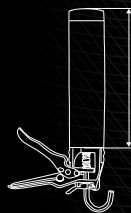

- stalowo-aluminiowy korpus o grubości blachy 1.1 mm zapewnia wytrzymałość i długą żywotność narzędzia
- steel and aluminium body of 1.1 mm sheet thickness ensures durability and long lifetime of the tool
- корпус из стали и алюминия, из листа толщиной 1,1 мм обеспечивает прочность и долгий срок службы инструмента

Ref.	V [ml]	L [mm]	↻	EAN
61-005	310	254	0/12	5907558420838
61-006	600	389	0/12	5907558420845

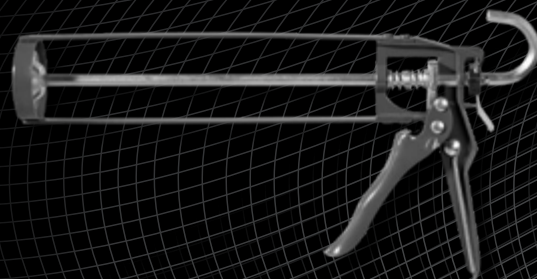
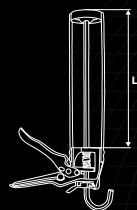

- do wyciskania masy spoinowej, silikonu, kleju z pojemników o pojemności ok. 300 ml
- sześciokątny trzpień wyciskający, z posuwem bezstopniowym
- wyposażony w szpilkę do udrażniania aplikatora silikonu
- for squeezing out the joining material, silicone, glues from containers of approx. 300 ml capacity
- hexagonal squeezing stem with stepless feed
- equipped with pin for unclogging of silicone applicator

- для выдавливания расшивочных смесей, силикона и клея из туб объемом ок. 300 мл
- шестигранный шток, бесступенчатая подача
- шпилька для прочистки аппликатора силикона

Ref.	L [mm]	↻	EAN
61-001	240	0/24	5907558405842

Pistolet do pianki

Foam gun / Schaum-Pistole / Пистолет для пены / Пистолет до монтажной пены / Kinyomápisztoly / Pistol de spumă / Pěnová pistole / Aplikáční pištol' na penu / Pištola za peno / Montavimo putų pistoletas / Putu pistole / Vahupistol / Пистолет за пiana / Pištolj za pjenu / Pištolj za penu / Πιστόλι αφρού / Pistola surtidora de espuma / Pistola per schiuma / Pistola p. Espuma / Pistolet à mousse / Schuimpistool

satin finish



- maszynowa rękojeść i obudowa wykonana ze stopu aluminium powlekana niklem, satynowe wykończenie
- mosiężna głowica z opatentowanym mechanizmem teflonowej kulki
- pierścień z PTFE i teflonowa kulka umieszczone w głowicy pełnią rolę zaworu zwrotnego, zapewniając brak wycieków i szczelność
- igła wykonana ze stali nierdzewnej, opatentowany mechanizm końcówki igły zapewnia szczelność przed wyciekaniem
- sturdy handle and nickel coated body made of aluminium alloy
- brass head with patented teflon ball mechanism
- PTFE ring and teflon ball located in the head act as a non-return valve, prevent leaks and ensure tightness
- needle made of stainless steel, patented needle tip mechanism prevents leakage
- массивная рукоятка и корпус - из алюминиевого сплава с никелевым покрытием и сатиновый эффект
- латунная головка с патентованным механизмом тefлонового шарика
- кольцо из PTFE и тefлоновый шарик в головке выполняют функцию обратного клапана, обеспечивая герметичность
- игла из нержавеющей стали, патентованный механизм наконечника иглы обеспечивает герметичность

Ref.	↻	EAN
61-011	0/12	5907558409123

NICKEL PLATED



- aluminiowy korpus pokryty niklem
- teflonowa kulka wydłużająca żywotność i szczelność
- igła ze stali nierdzewnej pokryta teflonem wydłuża żywotność produktu i ułatwia utrzymanie w czystości

- aluminium and nickel plated body
- PTFE ball for longer service life and greater tightness
- stainless steel and PTFE coated needle for longer service life and easier keeping the tool clean

- алюминиевый корпус с никелевым покрытием
- тefлоновый шарик увеличивающий срок службы и повышающий герметичность
- игла из нержавеющей стали с тefлоновым покрытием увеличивает срок службы и помогает содержать инструмент в чистоте

Ref.	↻	EAN
61-012	0/20	5907558412222

NEO TOOLS



BHP / OHS / CM3





Atuty produktów z serii NEO BHP to:

- **Jakość** – proces kontroli jakości na wszystkich etapach produkcji aż po kontrolę dostaw
- **Funkcjonalność** – duża ilość kieszeni i przegródek dedykowanych pod narzędzia lub akcesoria budowlane
- **Różnorodność** – umożliwiająca dobór odzieży pod kątem warunków pogodowych, oraz pór roku
- **Trwałość** – wykorzystanie jedynie najwytrzymalszych materiałów zapewniających długotrwałe użytkowanie
- **Design** – nowoczesne wzornictwo oraz dobrze skomponowana kolorystyka
- **Innowacyjność** – stosowanie rozwiązań zapewniających dodatkowe funkcjonalności i wygodę noszenia
- **Intuicyjny wybór** – opakowania oraz przywieszki produktowe w jasny sposób informujące o najważniejszych cechach produktów
- **Szeroka oferta rozmiarowa** – pozwalająca na optymalne dopasowanie ubrania do kształtu i sylwetki użytkownika



NEO OHS products' advantages include:

- **Quality** – ensured by our quality assurance process covering all the manufacturing and delivery stages
- **Functionality** – a large number of pockets and holes dedicated to building tools or accessories
- **Diversity** – making it possible to align clothes with weather conditions and seasons of the year
- **Durability** – application of only the most durable materials ensuring long-term use
- **Design** – modern design and well composed colors
- **Innovativeness** – application of solutions ensuring additional functionalities and wearing comfort
- **Intuitive choice** – product packaging and tags clearly communicating most important features of the products
- **Wide choice of sizes** – allowing for clothing optimum alignment with the user's shape and figure

Преимущества продуктов из серии NEO СИЗ это:

- **Качество** – процесс контроля качества на всех этапах производства и доставки
- **Функциональность** – большое количество карманов и отделений, предназначенных для хранения инструментов или строительных аксессуаров
- **Разнообразие** – позволяет выбрать одежду в зависимости от погодных условий, а также времени года
- **Прочность** – использование только наиболее прочных материалов, обеспечивающих длительный срок службы
- **Дизайн** – современно zaproektirovannaya одежда в хорошо подобранной цветовой гамме
- **Иновационность** – применение решений, обеспечивающих дополнительные функциональные возможности и удобство использования
- **Интуитивный выбор** – упаковки и товарные бирки четко информируют о важнейших характеристиках изделий
- **Широкий выбор размеров** – позволяет оптимально подобрать одежду в зависимости от телосложения и фигуры пользователя



Odzież z serii **NEO BHP** posiada znak jakości **QUALITY APPROVAL** – symbol kontroli jakości wykonywanej na różnych etapach tworzenia produktu marki NEO. Proces kontroli obejmuje wzory, produkcję oraz dostawy w magazynie.

NEO OHS clothes have been marked with the **QUALITY APPROVAL** mark – a symbol of quality control performed at various stages of creating NEO products. The control process includes a patterns, production and delivery in the warehouse.

Одежда из серии **NEO СИЗ** имеет знак качества **QUALITY APPROVAL** – знак многоэтапного контроля качества, который проходят изделия марки NEO. Этот процесс охватывает цикл от момента проекта, изготовления и до контроля доставки на склад.



QUALITY APPROVAL to:

- pewność wyboru najlepszych dostawców oraz stały monitoring procesu produkcji
- produkcja pilotażowa oraz przeprowadzanie testów wzorów w warunkach laboratoryjnych
- wieloetapowa kontrola jakości obejmująca cały cykl produkcyjny aż po kontrolę dostaw
- stały rozwój produktów i wdrażanie rozwiązań odpowiadających potrzebom użytkowników

QUALITY APPROVAL means:

- certain selection of best suppliers and ongoing monitoring of the manufacturing process
- pilot production and tests of patterns in laboratory conditions
- a multi-stage quality control covering the entire production cycle to control of deliveries
- ongoing development of products and implementation of solutions matching users' needs

QUALITY APPROVAL это:

- надежность выбора лучших поставщиков и постоянный мониторинг процесса производства
- „пилотное” производство, а также тесты образцов в лабораторных условиях
- многоэтапный контроль качества – как в ходе продукции, так и на складе
- непрерывное совершенствование товаров и внедрение решений, удовлетворяющих потребностям пользователей





NASZE SERIE / OUR SERIES / НАШИ СЕРИИ

Odzież **serii HD** to linia ubrań wykonanych z mocnych tkanin ze specjalnymi wzmocnieniami w newralgicznych miejscach oraz wielofunkcyjnymi kieszeniami.

HD series clothes constitute a line featuring clothes made of hard-wearing fabrics with special heavy duty elements at the most crucial locations and multi-functional pockets provided.

Серия HD – это линейка одежды из самых прочных материалов со специальными усилениями в местах наибольшей нагрузки и многофункциональными карманами.



HD

Odzież **serii Warm** to ubrania, które spełnią oczekiwania nawet najbardziej wymagających użytkowników. Mocne i wysokiej jakości tkaniny, wielofunkcyjność oraz skuteczna ochrona przed zimnem to główne zalety **serii Warm**.

Warm series are cloths that meet requirements of even most demanding users. Robust and high quality fabrics, multi-purpose and efficient protection against cold are main advantages of the **warm series** cloths.

Одежда **warm series** – это одежда, которая способна удовлетворить требования даже самых взыскательных клиентов. Прочные и высококачественные ткани, универсальность, а также эффективная защита от холода – вот главные преимущества серии **warm series**.



WARM
NEO
TOOLS

Seria Cotton ubrań NEO to szereg rozwiązań asortymentowych pozwalających na pracę zarówno w gorące letnie dni, jak również podczas opadów deszczu czy silnego wiatru.

NEO clothing **Cotton series** features numerous product-related solutions making it possible to work both on hot summer days and in the rain or strong wind.

Серия Cotton одежды NEO – это ассортиментная концепция, обеспечивающая комфорт работы как в жаркие летние дни, так и при проливном дожде и сильном ветре.



COTTON

Odzież ochronna **NEO z serii Basic** charakteryzuje się solidnym wykonaniem, wysokiej jakości tkaninami oraz korzystną ceną.

Basic series protective clothing of **NEO** brand shows good workmanship, high quality fabrics and favourable price.

Защитная одежда **серии Basic NEO** отличается добротностью исполнения, очень качественными материалами и привлекательной ценой.



BASIC

Seria Visibility - właściwa widoczność w miejscu pracy jest bardzo ważna, szczególnie w warunkach słabego oświetlenia. Odzież odbłaskowa i ostrzegawcza Neo zwiększa widoczność i bezpieczeństwo niezależnie od pory dnia.

Visibility series - a proper visibility in a workplace is very important especially in low light conditions. Neo reflective and warning clothes increase visibility and safety regardless of the time of the day.

Серия Visibility - правильная видимость на рабочем месте очень важна, особенно в условиях низкой освещенности. Отражающая и предупреждающая одежда повышает видимость и безопасность независимо от времени суток.



VISIBILITY

Seria Outdoor to linia wygodnej i wytrzymałej odzieży o atrakcyjnym wyglądzie. Linia Outdoor idealnie sprawdza się podczas pracy jak również w codziennym użytku.

Outdoor series is a line of comfortable and durable clothes with an attractive appearance. Outdoor line are ideal for work as well as for everyday use.

Серия Outdoor это линия удобной и прочной одежды с привлекательным внешним видом. Серия Outdoor идеально подходит как для работы, так и для повседневного использования.

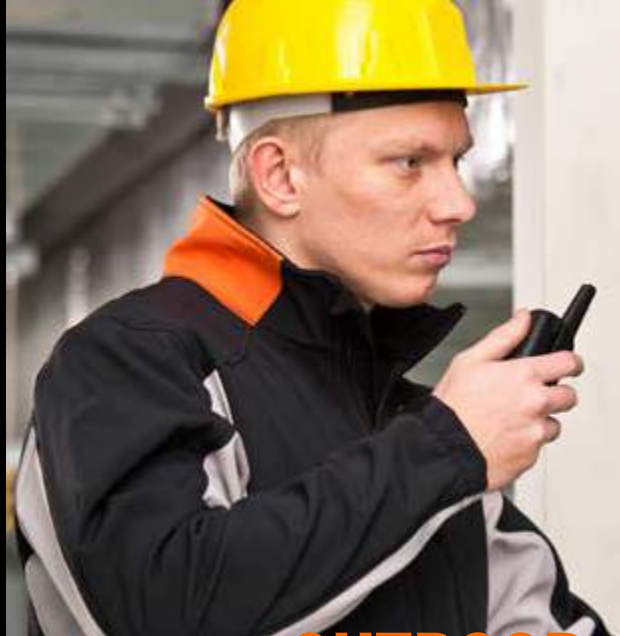

OUTDOOR

Aksesoria BHP marki **NEO** zapewniają ochronę ciała i komfort pracy nawet w trudnych warunkach.

OHS accessories **NEO** brand provide protection and comfort of the body even in difficult conditions.

Аксессуары СИЗ марки **NEO** заботятся о всем теле и доставляют комфорт работы даже в тяжелых обстоятельствах.



ACCESSORIES

Obuwie NEO gwarantuje wysoki poziom ochrony stopy podczas pracy jednocześnie zapewniając wygodę i komfort użytkowania. Buty Neo charakteryzują się ciekawym wzornictwem oraz wykonane są z wysokiej jakości materiałów.

NEO shoes guarantee a high level of foot protection during a work ensuring convenience and comfort of use. Neo shoes are made of high quality materials and characterized by modern design.

Обувь NEO гарантирует высокую степень защиты ног во время работы, обеспечивая удобство и комфорт ношения. Обувь NEO сделана из высококачественных материалов и характеризуется интересным дизайном.

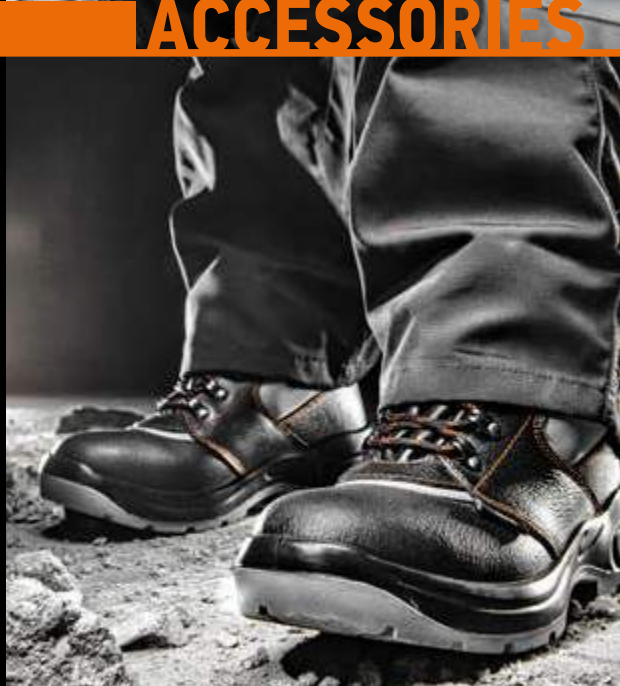

SHOES

NEO
TOOLS

Tabela rozmiarowa - odzież BHP

Measurement card - OHS clothes

Таблица размеров - одежда СИЗ

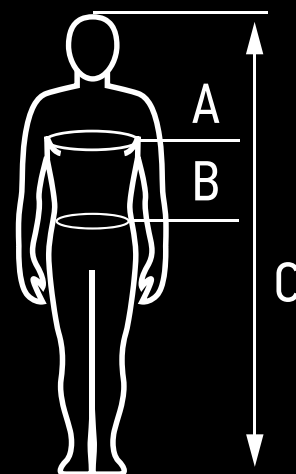

Size	S (48)	M (50)	L (52)	XL (56)	XXL (58)	XXXL (60)
A (cm)	94 - 100	100 - 108	108 - 116	116 - 124	124 - 130	130 - 136
B (cm)	82 - 88	88 - 94	94 - 100	100 - 106	106 - 112	112 - 118
C (cm)	164 - 172	172 - 180	180 - 188	188 - 194	194 - 200	194 - 200

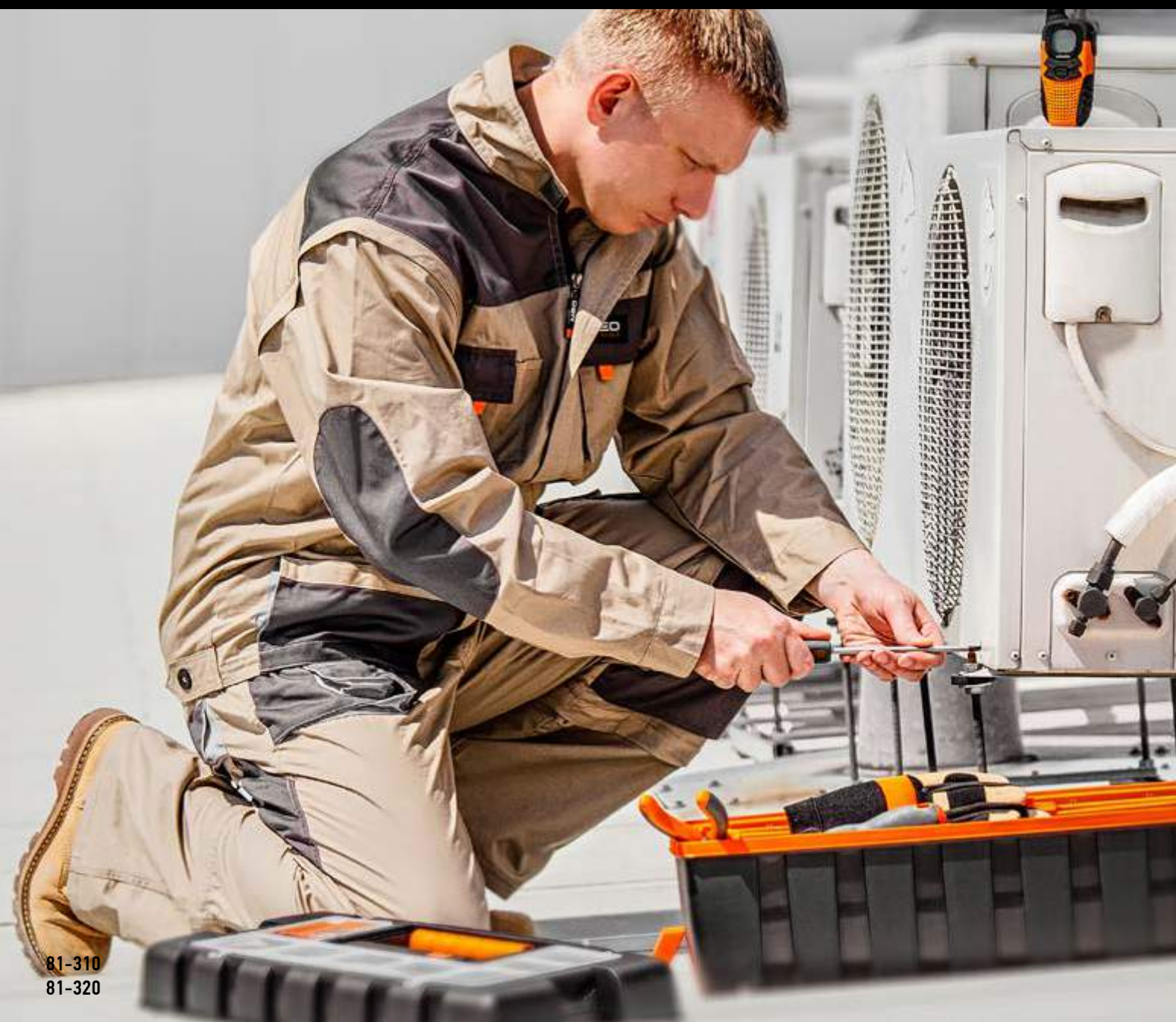

Wybrane kategorie obuwia bezpiecznego wg ISO 20345

Selected categories of safety shoes according to ISO 20345

Выбранные категории защитной обуви согласно с ISO 20345

Kategoria Category Категория	Wymagania / Requirements / Требования					
	Podnosek Toe cup Подносок 200J	Odporność na przebicie Antipuncture insole Прочность на прокол	Zabudowana pięta Closed heel area Закрытая пятка	Właściwości anty- elektrostatyczne Antistatic Антиэлектроста- тические свойства	Absorbpcja energii w części piętowej Energy absorbtion of heel area Энергопоглощение в пятке	Przepuszczalność i absorbcja wody Water penetrationa and water absorption Проницаемость и водопоглощение
SB	●					
S1	●		●	●	●	
S3	●	●	●	●	●	●

Wybrane kategorie obuwia zawodowego wg ISO 20347

Selected categories of professional shoes according to ISO 20347

Выбранные категории профессиональной обуви согласно с ISO 20347

Kategoria Category Категория	Wymagania / Requirements / Требования					
	Podnosek Toe cup Подносок 200J	Odporność na przebicie Antipuncture insole Прочность на прокол	Zabudowana pięta Closed heel area Закрытая пятка	Właściwości anty- elektrostatyczne Antistatic Антиэлектроста- тические свойства	Absorbpcja energii w części piętowej Energy absorbtion of heel area Энергопоглощение в пятке	Przepuszczalność i absorbcja wody Water penetrationa and water absorption Проницаемость и водопоглощение
OB						
O1			●	●	●	

Wybrane wymagania dodatkowe wg ISO 20345 oraz ISO 20347

Selected additional requirements according to ISO 20345 and ISO 20347

Выбранные дополнительные требования согласно с ISO 20347

Symbol Category Символ	Wymagania / Requirements / Требования
P	Odporność na przekłucie / Antipuncture insole / Прочность на прокол
F0	Odporność podszew na olej napędowy / Fuel resistance / Прочность подошв для дизельного топлива
SRA	Odporność na poślizg na podłożu z płytki ceramicznej pokrytym roztworem laurylosiarczanu sodu (NaSL) / Slip resitance on ceramic tiles floor covered with SLS / Сопротивление скольжению на подложке из керамической плитки, покрытой раствором лаурилсульфата натрия (NaSL)
SRC	Odporność na poślizg na podłożu z płytki ceramicznej pokrytym roztworem laurylosiarczanu sodu (NaSL), oraz podłożu ze stali pokrytym glicerolem / Slip resitance on ceramic tiles floor covered with SLS and on steel floor covered with glycerol / Сопротивление скольжению на подложке из керамической плитки, покрытой раствором лаурилсульфата натрия (NaSL) и субстратом, покрытым глицерином

Spodnie robocze

Working trousers / Arbeitshose / Брюки рабочие / Штаны робочі / Munkdžszek / Pantaloni de lucru / Pracovní kalhoty / Montérky / Delovne hlače / Darbinės kelnės / Darba bikses / Tööriiskid / Работни панталони / Radne hlače / Radne pantalone / Παντελόνι εργαίας / Pantalón de trabajo / Pantaloni da lavoro / Calças de trabalho / Pantalón de travail

- wysokiej jakości materiał (65% poliester 35% bawełna) o gramaturze 267 g/m²
- wzmocnienia z tkaniny Oxford na kolanach
- wytrzymały, potrójny szew w miejscach narażonych na rozdarcie
- możliwość stosowania wkładek ochronnych na kolana (np. 97-530)
- CE, zgodność z normą EN ISO 13688:2013

- high quality fabric: 65% polyester 35% cotton with 267 g/m² grammage
- reinforcements with Oxford fabric on knees
- durable, triple seam in spots prone to tearing
- can be used with knee foam pads (e.g. 97-530)
- CE, EN ISO 13688:2013 compliant

- высококачественный материал 65% полиэстер 35% хлопок плотностью 267 г/м²
- усиления на коленях из ткани "Оксфорд"
- прочный, тройной шов в местах, подверженных разрыву
- можно носить с поролоновыми вставками на коленях (например 97-530)
- CE-маркировка, соответствие требованиям стандарта EN ISO 13688:2013



Kieszka na smartphona
Smartphone pocket
Многофункциональные карманы



Wzmocniony materiał na kolanach
Reinforced fabric on knees
Усиления на коленях



Miejsce na wkładki ochronne
Pocket for knee pads
Карманы для вкладышей на колени



Dodatkowa regulacja w pasie
Additional belt adjustment
Дополнительная регулировка пояса



Uchwyt na narzędzia
Tool holder
Петли для инструмента



Ref.	Size	↔	EAN
81-120-S	S/48	0/10	5902062018182
81-120-M	M/50	0/10	5902062018199
81-120-L	L/52	0/10	5902062018205
81-120-LD	L/54	0/10	5902062018212
81-120-XL	XL/56	0/10	5902062018229
81-120-XXL	XXL/58	0/10	5902062018236

HD

Do skompletowania z serii:
Can be complemented with:
Идеальна в сочетании с серией:



str.
138

Spodnie robocze na szelkach

Working trousers with suspenders / Arbeitslatzhose / Полукомбинезон рабочий / Півкомбінезон робочий / Kertész nadrág / Pantaloni de lucru cu bretele / Montérkové kalhoty / Montérky na traky / Delovne hlače z naramnicami / Darbinės kelnės su petnešomis / Darba puskombinezons / Traksidaga tööriiskid / Работни панталони с тиранту / Radne farmer hlače / Radne pantalone sa tregerima / Φόρια εργαίας τράντα / Pantalón de trabajo con tirantes / Salopette da lavoro / Jardineiras de trabalho / Pantalón de travail sur bretelles

- wysokiej jakości materiał (65% poliester 35% bawełna) o gramaturze 267 g/m²
- wzmocnienia z tkaniny Oxford na kolanach
- element odblaskowy poprawiający bezpieczeństwo użytkownika
- wytrzymały, potrójny szew w miejscach narażonych na rozdarcie
- możliwość używania z piankowymi wkładkami na kolana (np. 97-530)
- CE, zgodność z normą EN ISO 13688:2013

- high quality fabric: 65% polyester 35% cotton with 267 g/m² grammage
- reinforcements with Oxford fabric on knees
- durable, triple seam in spots prone to tearing
- reflective tape at back to improve users's safety
- can be used with knee foam pads (e.g. 97-530)
- CE, EN ISO 13688:2013 compliant

- высококачественный материал 65% полиэстер 35% хлопок плотностью 267 г/м²
- усиления на коленях из ткани "Оксфорд"
- светоотражающая вставка для повышения безопасности
- отстегиваемые карманы
- можно носить с поролоновыми вставками на коленях (например 97-530)
- CE-маркировка, соответствие требованиям стандарта EN ISO 13688:2013



Kieszka na smartphona
Smartphone pocket
Многофункциональные карманы



Wzmocniony materiał na kolanach
Reinforced fabric on knees
Усиления на коленях



Miejsce na wkładki ochronne
Pocket for knee pads
Карманы для вкладышей на колени



Strefy odblaskowe
Reflective tape
Светоотражающие вставки



Dodatowy guzik w pasie
Additional belt button adjustment
Дополнительная пуговица в поясе



Uchwyt na narzędzia
Tool holder
Петли для инструмента



Ref.	Size	↔	EAN
81-140-S	S/48	0/10	5902062018243
81-140-M	M/50	0/10	5902062018250
81-140-L	L/52	0/10	5902062018267
81-140-LD	L/54	0/10	5902062018274
81-140-XL	XL/56	0/10	5902062018281
81-140-XXL	XXL/58	0/10	5902062018298

HD

Do skompletowania z serii:
Can be complemented with:
Идеальна в сочетании с серией:



str.
138

Spodnie robocze

Working trousers / Arbeitshose / Брюки рабочие / Штаны рабочие / Munkanadrág / Pantaloni de lucru / Pracovní kalhoty / Montérky / Delovne hlače / Darbinės kelnės / Darba bikses / Tööpüksid / Работни панталони / Radne hlače / Radne pantalone / Παντελόνι εργασιών / Pantalón de trabajo / Pantaloni da lavoro / Calças de trabalho / Pantalon de travail

- wysokiej jakości materiał (65% poliester 35% bawełna) o gramaturze 267 g/m²
- wzmocnienia z tkaniny Oxford na kolanach
- wytrzymały, potrójny szew w miejscach narażonych na rozdarcie
- możliwość używania z piankowymi wkładkami na kolana
- CE, zgodność z normą EN ISO 13688:2013

- high quality fabric: 65% polyester 35% cotton with 267 g/m² grammage
- reinforcements with Oxford fabric on knees
- durable, triple seam in spots prone to tearing
- can be used with knee foam pads
- CE, EN ISO 13688:2013 compliant

- высококачественный материал 65% полиэстер 35% хлопок плотностью 267 г/м²
- усиления на коленях из ткани "Оксфорд"
- прочный, тройной шов в местах, подверженных разрыву
- можно носить с поролоновыми вставками на коленях
- CE-маркировка, соответствие требованиям стандарта EN ISO 13688:2013



Kieszzeń na smartphona
Smartphone pocket
Многофункциональные карманы



Wzmocniony materiał na kolanach
Reinforced fabric on knees
Усиления на коленях



Miejsce na wkładki ochronne
Pocket for knee pads
Карманы для вкладышей на колени



Dodatkowa regulacja rozmiaru w pasie
Additional belt size adjustment
Дополнительная регулировка размера пояса



Uchwyt do narzędzi
Tool holder
Петли для инструмента



Ref.	Size	☞	EAN
81-220-S	S/48	0/10	5907558419085
81-220-M	M/50	0/10	5907558419092
81-220-L	L/52	0/10	5907558419108
81-220-LD	L/54	0/10	5907558419115
81-220-XL	XL/56	0/10	5907558419122
81-220-XXL	XXL/58	0/10	5907558419139

HD

Do skompletowania z serii:
Can be complemented with:
Идеальна в сочетании с серией:



str.
138, 144

Spodnie robocze

Working trousers / Arbeitshose / Брюки рабочие / Штаны рабочие / Munkanadrág / Pantaloni de lucru / Pracovní kalhoty / Montérky / Delovne hlače / Darbinės kelnės / Darba bikses / Tööpüksid / Работни панталони / Radne hlače / Radne pantalone / Παντελόνι εργασιών / Pantalón de trabajo / Pantaloni da lavoro / Calças de trabalho / Pantalon de travail

- wysokiej jakości materiał (65% poliester 35% bawełna) o gramaturze 267 g/m²
- wzmocnienia z tkaniny Oxford na kolanach
- wytrzymały, potrójny szew w miejscach narażonych na rozdarcie
- odpinane kieszenie
- 2 w 1 - możliwość odpięcia nogawek
- możliwość używania z piankowymi wkładkami na kolana
- CE, zgodność z normą EN ISO 13688:2013

- high quality fabric: 65% polyester 35% cotton with 267 g/m² grammage
- reinforcements with Oxford fabric on knees
- durable, triple seam in spots prone to tearing
- detachable pockets
- 2 in 1 - detachable legs
- can be used with knee foam pads
- CE, EN ISO 13688:2013 compliant

- высококачественный материал 65% полиэстер 35% хлопок плотностью 267 г/м²
- усиления на коленях из ткани "Оксфорд"
- прочный, тройной шов в местах, подверженных разрыву
- отстегиваемые карманы
- 2 в 1 - можно отстегнуть брючины
- можно носить с поролоновыми вставками на коленях
- CE-маркировка, соответствие требованиям стандарта EN ISO 13688:2013



Kieszzeń na smartphona
Smartphone pocket
Многофункциональные карманы



Wzmocniony materiał na kolanach
Reinforced fabric on knees
Усиления на коленях



Miejsce na wkładki ochronne
Pocket for knee pads
Карманы для вкладышей на колени



Odpinana kieszeń
Detachable pocket
Отстегивающийся карман



Specjalne kieszenie na akcesoria budowlane np. wkręty
Special pockets for building accessories, for instance screws
Специальные карманы для стройпринадлежностей, например, шурупов



Odpinane nogawki
Detachable legs
Отстегивающиеся брючины



Ref.	Size	☞	EAN
81-230-S	S/48	0/10	5907558419146
81-230-M	M/50	0/10	5907558419153
81-230-L	L/52	0/10	5907558419160
81-230-LD	L/54	0/10	5907558419177
81-230-XL	XL/56	0/10	5907558419184
81-230-XXL	XXL/58	0/10	5907558419191

HD

Do skompletowania z serii:
Can be complemented with:
Идеальна в сочетании с серией:



str.
138, 144

Spodnie robocze

Working trousers / Arbeitshose / Брюки рабочие / Штаны робочі / Munkanadrág / Pantaloni de lucru / Pracovní kalhoty / Montérky / Delovne hlače / Darbinės kelnės / Darba bikses / Tööriüksid / Работни панталони / Radne hlače / Radne pantalone / Παντελόνι εργασιών / Pantalón de trabajo / Pantaloni da lavoro / Calças de trabalho / Pantalón de travail

- wysokiej jakości materiał (65% poliester 35% bawełna) o gramaturze 267 g/m²
- wzmocnienia z tkaniny Oxford na kolanach
- wytrzymały, potrójny szew w miejscach narażonych na rozdarcie
- możliwość stosowania wkładek ochronnych na kolana (np. 97-530)
- CE, zgodność z normą EN ISO 13688:2013

- high quality fabric: 65% polyester 35% cotton with 267 g/m² grammage
- reinforcements with Oxford fabric on knees
- durable, triple seam in spots prone to tearing
- can be used with knee foam pads (e.g. 97-530)
- CE, EN ISO 13688:2013 compliant

- высококачественный материал 65% полиэстер 35% хлопок плотностью 267 г/м²
- усиления на коленях из ткани "Оксфорд"
- прочный, тройной шов в местах, подверженных разрыву
- можно носить с поролоновыми вставками на коленях (например 97-530)
- CE-маркировка, соответствие требованиям стандарта EN ISO 13688:2013

Ref.	Size	↔	EAN
81-240-S	S/48	0/10	5907558419207
81-240-M	M/50	0/10	5907558419214
81-240-L	L/52	0/10	5907558419221
81-240-LD	L/54	0/10	5907558419238
81-240-XL	XL/56	0/10	5907558419245
81-240-XXL	XXL/58	0/10	5907558419252

Spodnie robocze na szelkach

Working trousers with suspenders / Arbeitslatzhose / Полукомбинезон рабочий / Півкомбінезон робочий / Kantáros munkanadrág / Pantaloni de lucru cu bretele / Montérkové kalhoty / Montérky na traky / Delovne hlače z naramnicami / Darbinės kelnės su petnešomis / Darba puskombinezons / Traksidega tööriüksid / Работни панталони с тиранту / Radne farmer hlače / Radne pantalone sa tregerima / Φόρμα εργασιών τράντα / Pantalón de trabajo con tirantes / Salopette da lavoro / Jardineiras de trabalho / Pantalón de travail sur bretelles

- wykonane z bawełnianej tkaniny (100% bawełny) o gramaturze 240 g/m²
- 6 w 1 - możliwość odpięcia szelk oraz nogawek nad i pod kolanem
- możliwość używania z piankowymi wkładkami na kolana
- CE, zgodność z normą EN ISO 13688:2013

- made of 100% cotton fabric with 240 g/m² grammage
- 6 in 1 - detachable yoke and legs under and above knees
- can be used with knee foam pads
- CE, EN ISO 13688:2013 compliant

- материал - 100% хлопок плотностью 240 г/м²
- 6 в 1 - можно отстегнуть лямки, а также нижнюю и верхнюю часть брючин
- можно носить с поролоновыми вставками на коленях
- CE-маркировка, соответствие требованиям стандарта EN ISO 13688:2013

Ref.	Size	↔	EAN
81-320-S	S/48	0/10	5907558419436
81-320-M	M/50	0/10	5907558419443
81-320-L	L/52	0/10	5907558419450
81-320-LD	L/54	0/10	5907558419467
81-320-XL	XL/56	0/10	5907558419474
81-320-XXL	XXL/58	0/10	5907558419481



Kieszzeń na smartphona
Smartphone pocket
Многофункциональные карманы



Wzmocniony materiał na kolanach
Reinforced fabric on knees
Усиления на коленях



Miejsce na wkładki ochronne
Pocket for knee pads
Карманы для вкладышей на колени



Strefy odbłaskowe
Reflective tape
Светоозеращающие вставки



Dodatkowa regulacja w pasie
Additional belt adjustment
Дополнительная регулировка пояса



Uchwyt na narzędzia
Tool holder
Петли для инструмента



HD

Do skompletowania z serii:
Can be complemented with:
Идеальна в сочетании с серией:



str.
138, 144



Specjalne kieszenie na akcesoria budowlane
np. wkrety
Special pockets for building accessories, for instance screws
Специальные карманы для стройпринадлежностей, например, шурупов



Wzmocniony materiał na kolanach
Reinforced fabric on knees
Усиления на коленях



Miejsce na wkładki ochronne
Pocket for knee pads
Карманы для вкладышей на колени



Uchwyt do narzędzi
Tool holder
Петли для инструмента



Odpinane szelki oraz nogawki w dwóch miejscach
Detachable suspenders and legs (in two positions)
Отстегивающиеся лямки и штанины в двух местах



COTTON

Do skompletowania z serii:
Can be complemented with:
Идеальна в сочетании с серией:



str.
139

Spodnie robocze

Working trousers / Arbeitshose / Брюки рабочие / Штаны робочі / Munkanadrág / Pantaloni de lucru / Pracovní kalhoty / Montérky / Delovne hlače / Darbinės kelnės / Darba bikses / Tööriksid / Работни панталони / Radne hlače / Radne pantalone / Παντελόνι εργαίας / Pantalón de trabajo / Pantaloni da lavoro / Calças de trabalho / Pantalón de travail

- materiał: 65% poliester 35% bawełna o gramaturze: 245 g/m²
- wielofunkcyjne kieszenie
- guma w pasie
- możliwość używania z piankowymi wkładkami na kolana
- CE, zgodność z normą EN ISO 13688:2013

- fabric: 65% polyester 35% cotton, grammage: 245 g/m²
- multifunctional pockets
- elastic in waistline
- can be used with knee foam pads
- CE, EN ISO 13688:2013 compliant

- материал: 65% полиэстер 35% хлопок плотностью: 245 г/м²
- мультифункциональные карманы
- резинка в поясе
- возможность использования с поролоновыми вставками на колени
- CE-маркировка, соответствие стандарту EN ISO 13688:2013

Ref.	Size	↔	EAN
81-420-S	S/48	0/10	5907558415445
81-420-M	M/50	0/10	5907558415452
81-420-L	L/52	0/10	5907558415469
81-420-LD	L/54	0/10	5907558415476
81-420-XL	XL/56	0/10	5907558415483
81-420-XXL	XXL/58	0/10	5907558415490

Spodnie robocze na szelkach

Working trousers with suspenders / Arbeitslatzhose / Полукombineзон робочий / Півкомбінезон робочий / Kantáros munkanadrág / Pantaloni de lucru cu bretele / Montérkové kalhoty / Montérky na traky / Delovne hlače z naramnicami / Darbinės kelnės su petnešomis / Darba puskombinezons / Traksidega tööriksid / Работни панталони с тиранту / Radne farmer hlače / Radne pantalone sa tregerima / Φόρμα εργαίας πινάνα / Pantalón de trabajo con tirantes / Salopette da lavoro / Jardineiras de trabalho / Pantalón de travail sur bretelles

- materiał: 65% poliester 35% bawełna o gramaturze: 245 g/m²
- wielofunkcyjne kieszenie
- guma w pasie
- możliwość włożenia piankowych wkładek ochronnych na kolana
- CE, zgodność z normą EN ISO 13688:2013

- fabric: 65% polyester 35% cotton, grammage: 245 g/m²
- multifunctional pockets
- elastic band in waistline
- can be used with knee foam pads
- CE, EN ISO 13688:2013 compliant

- материал: 65% полиэстер 35% хлопок плотностью: 245 г/м²
- мультифункциональные карманы
- резинка в поясе
- возможность использования с поролоновыми вставками на колени
- CE-маркировка, соответствие стандарту EN ISO 13688:2013

Ref.	Size	↔	EAN
81-430-S	S/48	0/10	5907558415506
81-430-M	M/50	0/10	5907558415513
81-430-L	L/52	0/10	5907558415520
81-430-LD	L/54	0/10	5907558415537
81-430-XL	XL/56	0/10	5907558415544
81-430-XXL	XXL/58	0/10	5907558415551



Wielofunkcyjne kieszenie
Multifunctional pockets
Многофункциональные карманы



Miejsce na wkładki ochronne
Pockets from knee pads
Карманы для вкладышей на колени



Guma w pasie
Elastic band in waistline
Резинка в поясе



BASIC

Do skompletowania z serii:
Can be complemented with:
Идеальна в сочетании с
серией:



str.
139



Wielofunkcyjne kieszenie
Multifunctional pockets
Многофункциональные карманы



Miejsce na wkładki ochronne
Pocket for knee pads
Карманы для вкладышей на колени



Szelki
Suspenders
Подтяжки



Guma w pasie
Elastic band in waistline
Резинка в поясе



BASIC

Do skompletowania z serii:
Can be complemented with:
Идеальна в сочетании с
серией:



str.
139

Kombinezon roboczy

Working overalls / Arbeitsoverall / Комбинезон рабочий / Комбинезон робочий / Overall / Combinezon de lucru / Pracovní kombinéza / Pracovní kombinéza / Delovni kombinezon / Darbinis kombinezonas / Darba kombinezons / Тöökombinesoon / Работен комбинезон / Radni kombinezon / Φόρμα εργαίας / Mono de trabajo / Tuta da lavoro / Macacão de trabalho / Combinaison de travail

- wysokiej jakości materiał (65% poliester 35% bawełna) o gramaturze 267 g/m²
- wzmocnienia z tkaniny Oxford na łokciach, barkach i kolanach
- element odblaskowy wokół klatki piersiowej poprawiający bezpieczeństwo użytkownika
- wytrzymały, potrójny szew w miejscach narażonych na rozdarcie
- możliwość używania z piankowymi wkładkami na kolana
- CE, zgodność z normą EN ISO 13688:2013

- high quality fabric: 65% polyester 35% cotton with 267 g/m² grammage
- reinforcements with Oxford fabric on knees
- reflective tapes around the chest to improve user's safety
- durable, triple seam in spots prone to tearing
- can be used with knee foam pads
- CE, EN ISO 13688:2013 compliant

- высококачественный материал 35% хлопок + 65% полиэстер плотностью 267 г/м²
- усиления на коленях из ткани "Оксфорд"
- светоотражающая вставка вокруг груди для повышения безопасности
- прочный, тройной шов в местах, подверженных разрыву
- можно носить с поролоновыми вставками на коленях
- CE-маркировка, соответствие требованиям стандарта EN ISO 13688:2013

Ref.	Size	↔	EAN
81-250-S	S/48	0/10	5907558419269
81-250-M	M/50	0/10	5907558419276
81-250-L	L/52	0/10	5907558419283
81-250-LD	L/54	0/10	5907558419290
81-250-XL	XL/56	0/10	5907558419306
81-250-XXL	XXL/58	0/10	5907558419313



Kieszka na smartphona
Smartphone pocket
Многофункциональные карманы



Wzmocniony materiał na kolanach
Reinforced fabric on the knees
Усиления на коленях



Miejsce na wkładki ochronne
Pocket for knee pads
Место для защитных вставок



Strefy odblaskowe
Reflective tape
Светоотражающие вставки



Wzmocniony materiał na łokciach
Reinforced fabric on elbows
Усиления на локтях



Wielofunkcyjne kieszenie
Multifunctional pockets
Многофункциональные карманы



Spodnie robocze

Working trousers / Arbeitshose / Брюки рабочие / Штаны робочі / Softshell munkanadråg / Pantaloni de lucru / Pracovní kalhoty / Montérky / Delovne hlače / Darbinis kelnės / Darba bikses / Тööriiskid / Работни панталони / Radne hlače / Radne pantalone / Παντελόνι εργαίας / Pantalón de trabajo / Pantaloni da lavoro in softshell / Calças de trabalho / Pantalon de travail

- wysokiej jakości, wytrzymały materiał typu softshell
- dwuwarstwowa tkanina zapewnia utrzymanie ciepła i komfort użytkowania w niskiej temperaturze
- regulowany ściągacz na nogawkach – dodatkowa ochrona przed zimnem i wiatrem
- tkanina główna z membraną 5000 (oddychalność 5000 wodoodporność 5000) – możliwość pracy w czasie deszczu
- gumy w pasie – łatwiejsze dopasowanie rozmiaru
- solidne, zapinane na zamek kieszenie
- CE, zgodność z normą EN ISO 13688:2013

- high quality softshell fabric
- main fabric bonded with 100% fleece - warmth and comfort of use in low temperatures
- adjustable leg hem - additional protection from cold and wind
- main fabric membrane 5000 (5000 breathable, waterproof 5000) possibility to work in rain
- elastic band in waistline - better fitting - easier selection of size
- strong, zipper closing pockets
- CE, EN ISO 13688:2013 compliant

- высококачественный, прочный материал softshell
- на флисе, ветронепроницаемость - тепло и комфорт пользования
- регулируемый шнурок-утяжка по низу брюк - дополнительная защита от холода и ветра
- мембрана с водостойкостью 5000 мм - можно работать во время дождя
- эластичные резинки в поясе - удобная подгонка по размеру
- прочные карманы на молнии
- европейский сертификат CE и соответствие требованиям стандарта EN ISO 13688:2013

Ref.	Size	↔	EAN
81-566-L	S/48	0/20	5907558428186
81-566-M	M/50	0/20	5907558428193
81-566-S	L/52	0/20	5907558428209
81-566-XL	XL/56	0/20	5907558428216
81-566-XXL	XXL/58	0/20	5907558428223
81-566-XXXL	XXXL/60	0/20	5907558428230



Guma w pasie
Elastic band in waistline
Резинка в поясе



Regulacja obwodu za pomocą stoppera
Adjustable leg hem
Регуляция низа штангин с фиксатором



Kieszenie zapinane na suwak
Zipped pockets
Карманы на молнии



WARM

Do kompletowania z serii:
Can be complemented with:
Идеальна в сочетании с серией:



str.
142, 143

Spodnie robocze na szelkach

Working trousers with suspenders / Arbeitslatzhose / Полукombineзон рабочий / Півкомбінезон робочий / Kantáros munkanadrág / Pantaloni de lucru cu bretele / Montérkové kalhoty / Montérky na traky / Delovne hlače z naramnicami / Darbinės kelnės su petnešomis / Darba puskombezonas / Traksidaga tööriksid / Работни панталони с тиранту / Radne farmer hlače / Radne pantalone sa tregerima / Φάρμα εργασιών πράντα / Pantalón de trabajo con tirantes / Pantaloni da lavoro idrorepellenti / Jardineiras de trabalho / Pantalon de travail sur bretelles

- intensywna widzialność - zwiększone bezpieczeństwo użytkowania
- wysokiej jakości tkanina (80% poliester 20% bawełna)
- zgodność z europejskimi standardami bezpieczeństwa
- zgodność z normą ISO 20471 oraz ISO13688

- high visibility – better user protection
- made of high quality fabric (80% polyester 20% cotton)
- compliance with European safety standards confirmed
- manufacturing compliant with CE, EN ISO 136882013

- повышенная видимость – повышенная безопасность использования
- характеристика: смесь высококачественного полиэстера (80%) Oxford и хлопка (20%)
- соответствие европейским стандартам в области безопасности
- изготовлено в соответствии с требованиями стандарта CE, EN ISO 136882013



Guma w pasie
Elastic band in waistline
Резинка в поясе



Szelki
Suspenders
Подтяжки



Pojemne kieszenie
Capacious pockets
Вместимые карманы

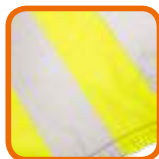

Strefy odblaskowe
Reflective zones
Световозвращающие вставки



POLYESTER
80%
COTTON
20%



240g/m²



Ref.	Size	↔	EAN
81-779-S	S/48	0/10	5907558430028
81-779-M	M/50	0/10	5907558430035
81-779-L	L/52	0/10	5907558430042
81-779-XL	XL/56	0/10	5907558430059
81-779-XXL	XXL/58	0/10	5907558430066

VISIBILITY

Do skompletowania z serii:
Can be complemented with:
Идеальна в сочетании с
серией:



str.
158, 159

Spodnie robocze

Working trousers / Arbeitshose / Брюки рабочие / Штаны робочі / Munkanadrág / Pantaloni de lucru / Pracovní kalhoty / Montérky / Delovne hlače / Darbinės kelnės / Darba bikses / Tööriksid / Работни панталони / Radne hlače / Radne pantalone / Παντελόνι εργασιών / Pantalón de trabajo / pantaloni da lavoro isolati / Calças de trabalho / Pantalon de travail

- wysokiej jakości, wytrzymały materiał Oxford
- wodoodporność 1000 mm, klejone szwy – możliwość pracy w czasie deszczu
- elastyczne gumy w pasie – łatwiejsze dopasowanie rozmiaru
- CE, zgodność z normą EN ISO 13688:2013

- high quality and strong Oxford fabric
- waterproof fabric (1000 mm), taped seams - possibility to work in rain
- elastic band in waistline - better fitting
- CE, EN ISO 13688:2013 compliant

- высококачественный, прочный материал Oxford
- мембрана с водостойкостью 1000 мм, проклеенные швы – можно работать во время дождя
- эластичные резинки в поясе – удобная подгонка по размеру
- европейский сертификат CE и соответствие требованиям стандарта EN ISO 13688:2013



Guma w pasie
Elastic band in waistline
Резинка в поясе



Kieszenie zapinane na suwak
Zipped pockets
Карманы на молнии



Uchwyt do narzędzi
Tool holder
Петли для инструмента



OXFORD
1000mm



WARM



Ref.	Size	↔	EAN
81-565-S	S/48	0/10	5907558428247
81-565-M	M/50	0/10	5907558428254
81-565-L	L/52	0/10	5907558428261
81-565-XL	XL/56	0/10	5907558428278
81-565-XXL	XXL/58	0/10	5907558428285
81-565-XXXL	XXXL/60	0/10	5907558428292

WARM

Do skompletowania z serii:
Can be complemented with:
Идеальна в сочетании с
серией:



str.
143



81-270

Krótkie spodenki

Shorts / Kurzhose / Шорты / Коротки Штани / Rövidnadrág / Pantaloni Scurți / Krátasy / Krátke Nohavice / Krátke Hlače / Darbiniai Šortai / Šorti / Lühikesed Püksid / Къси Панталонки / Krátke Hlače / Krátke Pantalone / Βερμούδες / Pantalones Cortos / Pantaloncini Corti / Calças Curtas / Culotte / Korte Broek

- wytrzymały materiał: 65% poliester 35% bawełna o gramaturze: 267 g/m²
- odpinane, wielofunkcyjne kieszenie
- gumka w pasie
- dodatkowy pasek

- fabric: 65% polyester 35% cotton, grammage: 267 g/m²
- multifunctional pockets
- elastic band in waistline
- additional belt

- материал: 65% полиэстер 35% хлопок плотностью: 267 г/м²
- отстегивающиеся, multifункциональные карманы
- резинка по бокам пояса
- дополнительный ремень



Gumka w pasie
Elastic band in waistline
Резинка в поясе



Uchwyt do narzędzi
Tool holder
Петли для инструмента



Uchwyt na narzędzia
Tool holder
Петли для инструмента



Ref.	Size	☞	EAN
81-270-S	S/48	0/10	5907558426595
81-270-M	M/50	0/10	5907558426601
81-270-L	L/52	0/10	5907558426618
81-270-LD	L/54	0/10	5907558427066
81-270-XL	XL/56	0/10	5907558426625
81-270-XXL	XXL/58	0/10	5907558426632

HD

Do skompletowania z serii:
Can be complemented with:
Идеальна в сочетании с
серией:



str.
144, 147

NEO
TOOLS

Krótkie spodenki

Shorts / Kurzhose / Шорты / Коротки Штаны / Munkanadrág rövid / Pantaloni Scurți / Kratasy / Krátke Nohavice / Kratke Hlače / Darbiniai Šortai / Šorti / Lühikesed Püksid / Къси Панталошки / Kratke Hlače / Kratke Pantalone / Βερμούδες / Pantalones Cortos / Bermuda / Calças Curtas / Culotte / Korte Broek

- bawełniany materiał (100% bawełny) o gramaturze: 240 g/m²
- wielofunkcyjne kieszenie
- guma w pasie

- fabric: 100% cotton, grammage: 240 g/m²
- multipurpose pockets
- elastic band in waistline

- материал: 100% хлопок плотностью: 240 г/м²
- мультифункциональные карманы
- резинка по бокам пояса



Guma w pasie
Elastic band in waistline
Резинка в поясе



Wielofunkcyjne kieszenie
Multifunctional pockets
Многофункциональные карманы



COTTON
100%



240g/m²



Ref.	Size	↔	EAN
81-330-S	S/48	0/10	5907558426649
81-330-M	M/50	0/10	5907558426656
81-330-L	L/52	0/10	5907558426663
81-330-LD	L/54	0/10	5907558427073
81-330-XL	XL/56	0/10	5907558426670
81-330-XXL	XXL/58	0/10	5907558426687

COTTON

Do skompletowania z serii:
Can be complemented with:
Идеальна в сочетании с серией:



str.
139, 147

Krótkie spodenki

Shorts / Kurzhose / Шорты / Коротки Штаны / Munkanadrág rövid / Pantaloni Scurți / Kratasy / Krátke Nohavice / Kratke Hlače / Darbiniai Šortai / Šorti / Lühikesed Püksid / Къси Панталошки / Kratke Hlače / Kratke Pantalone / Βερμούδες / Pantalones Cortos / Bermuda / Calças Curtas / Culotte / Korte Broek

- materiał: 65% poliester 35% bawełna o gramaturze: 245 g/m²
- wielofunkcyjne kieszenie
- guma w pasie

- fabric: 65% polyester 35% cotton, grammage: 245 g/m²
- multifunctional pockets
- elastic band in waistline

- материал: 65% полиэстер 35% хлопок плотностью: 245 г/м²
- мультифункциональные карманы
- резинка по бокам пояса



Guma w pasie
Elastic band in waistline
Резинка в поясе



POLYESTER
65%
COTTON
35%

245g/m²



Ref.	Size	↔	EAN
81-440-S	S/48	0/10	5907558426694
81-440-M	M/50	0/10	5907558426700
81-440-L	L/52	0/10	5907558426717
81-440-LD	L/54	0/10	5907558427080
81-440-XL	XL/56	0/10	5907558426724
81-440-XXL	XXL/58	0/10	5907558426731

BASIC

Do skompletowania z serii:
Can be complemented with:
Идеальна в сочетании с серией:



str.
139, 147

Bluza robocza

Working top / Arbeitsshirt / Блуза рабочая / Куртка рабочая / Munkadzseki / Bluza de lucru / Pracovní blůza / Pracovná bunda / Delovna jakna / Darbiniai marškiniai / Darba krekls / Tööjakk / Рабочна блуза / Radna bluza / Radna bluza / Μηλούχα εργασις / Sudadera de trabajo / Giacca da lavoro / Blusão de trabalho / Veste de travail

- wysokiej jakości materiał (65% poliester 35% bawełna) o gramaturze 267 g/m²
- wzmocnienia z tkaniny Oxford na łokciach i barkach
- element odblaskowy wokół klatki piersiowej poprawiający bezpieczeństwo użytkownika
- CE, zgodność z normą EN ISO 13688:2013

- high quality fabric. 65% polyester 35% cotton with 267 g/m² grammage
- reinforcements with Oxford fabric on elbows and shoulders
- reflective tapes on chest and at back for improve user's safety
- CE, EN ISO 13688:2013 compliant

- высококачественный материал 65% полиэстер 35% хлопок плотностью 267 г/м²
- усиления на локтях и плечах из ткани "Оксфорд"
- светоотражающая вставка вокруг груди для повышения безопасности
- CE-маркировка, соответствие требованиям стандарта EN ISO 13688:2013



Strefy odblaskowe
Reflective tape
Световозвращающие вставки



Kieszki na smartphona
Smartphone pocket
Многофункциональные карманы

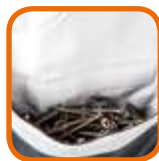

Specjalne kieszenie na akcesoria budowlane np. wkręty
Special pockets for building accessories, for instance screws
Специальные карманы для строительных принадлежностей, например, шурупов

Otwory wentylacyjne
Side ventilation
Вентиляционные отверстия для воздухообмена



Wzmocniony materiał na łokciach
Reinforced fabric on elbows
Усиления на локтях



Ref.	Size	☞	EAN
81-110-S	S/48	0/10	5902062018120
81-110-M	M/50	0/10	5902062018137
81-110-L	L/52	0/10	5902062018144
81-110-LD	L/54	0/10	5902062018151
81-110-XL	XL/56	0/10	5902062018168
81-110-XXL	XXL/58	0/10	5902062018175

HD

Do kompletowania z serii:
Can be complemented with:
Идеальна в сочетании с серией:



str.
130

Bluza robocza

Working top / Arbeitsshirt / Блуза рабочая / Куртка рабочая / Munkadzseki / Bluza de lucru / Pracovní blůza / Pracovná bunda / Delovna jakna / Darbiniai marškiniai / Darba krekls / Tööjakk / Рабочна блуза / Radna bluza / Radna bluza / Μηλούχα εργασις / Sudadera de trabajo / Giacca da lavoro / Blusão de trabalho / Veste de travail

- wysokiej jakości materiał (65% poliester 35% bawełna) o gramaturze 267 g/m²
- wzmocnienia z tkaniny Oxford na łokciach i barkach
- element odblaskowy wokół klatki piersiowej poprawiający bezpieczeństwo użytkownika
- CE, zgodność z normą EN ISO 13688:2013

- high quality fabric. 65% polyester 35% cotton with 267 g/m² grammage
- reinforcements with Oxford fabric on elbows and shoulders
- reflective tapes on chest and at back for improve user's safety
- CE, EN ISO 13688:2013 compliant

- высококачественный материал 65% полиэстер 35% хлопок плотностью 267 г/м²
- усиления на локтях и плечах из ткани "Оксфорд"
- светоотражающая вставка вокруг груди для повышения безопасности
- CE-маркировка, соответствие требованиям стандарта EN ISO 13688:2013



Strefy odblaskowe
Reflective tape
Световозвращающие вставки



Kieszki na smartphona
Smartphone pocket
Многофункциональные карманы



Specjalne kieszenie na akcesoria budowlane np. wkręty
Special pockets for building accessories, for instance screws
Специальные карманы для строительных принадлежностей, например, шурупов

Otwory wentylacyjne
Side ventilation
Вентиляционные отверстия для воздухообмена



Wzmocniony materiał na łokciach
Reinforced fabric on the elbows
Усиления на локтях



Ref.	Size	☞	EAN
81-210-S	S/48	0/10	5907558419023
81-210-M	M/50	0/10	5907558419030
81-210-L	L/52	0/10	5907558419047
81-210-LD	L/54	0/10	5907558419054
81-210-XL	XL/56	0/10	5907558419061
81-210-XXL	XXL/58	0/10	5907558419078

HD

Do kompletowania z serii:
Can be complemented with:
Идеальна в сочетании с серией:



str.
131, 132

Bluza robocza

Working top / Arbeitsshirt / Блуза рабочая / Куртка рабочая / Munkadzseki / Blusa de lucru / Pracovní blůza / Pracovní bunda / Delovna jakna / Darbiniai marškiniai / Darba kreklis / Töjajakk / Рабочна блуза / Radna bluzo / Radna bluzo / Μηλούχα εργασιών / Sudadera de trabajo / Giacca da lavoro / Blusão de trabalho / Veste de travail

- wykonana z bawełnianej tkaniny (100% bawełny) o gramaturze 240 g/m²
- 2 w 1 - możliwość odpięcia rękawów
- CE, zgodność z normą EN ISO 13688:2013
- made of 100% cotton fabric 240 g/m²
- 2 in 1 - detachable sleeves
- CE, EN ISO 13688:2013 compliant
- материал - 100% хлопок плотностью 240 г/м²
- 2 в 1 - можно отстегнуть рукава
- CE-маркировка, соответствие требованиям стандарта EN ISO 13688:2013



Odpinane rękawy
Detachable sleeves
Отстегивающиеся рукава



Kieszzeń na smartfone'a
Smartphone pocket
Многофункциональные карманы



Specjalne kieszenie na akcesoria budowlane np. wkręty
Special pockets for building accessories, for instance screws
Специальные карманы для строительных принадлежностей, например, шурупов

Wzmocniony materiał na łokciach
Reinforced fabric on elbows
Усиления на локтях



COTTON
100%

240g/m²



Ref.	Size	↔	EAN
81-310-S	S/48	0/10	5907558419375
81-310-M	M/50	0/10	5907558419382
81-310-L	L/52	0/10	5907558419399
81-310-LD	L/54	0/10	5907558419405
81-310-XL	XL/56	0/10	5907558419412
81-310-XXL	XXL/58	0/10	5907558419429

COTTON

Do skompletowania z serii:
Can be complemented with:
Идеальна в сочетании с серией:



str.
132

Bluza robocza

Working top / Arbeitsshirt / Блуза рабочая / Куртка рабочая / Munkadzseki / Blusa de lucru / Pracovní blůza / Pracovní bunda / Delovna jakna / Darbiniai marškiniai / Darba kreklis / Töjajakk / Рабочна блуза / Radna bluzo / Radna bluzo / Μηλούχα εργασιών / Sudadera de trabajo / Giacca da lavoro / Blusão de trabalho / Veste de travail

- wytrzymały materiał (65% poliester 35% bawełna) o gramaturze 245 g/m²
- wielofunkcyjne kieszenie
- guma w dole
- CE, zgodność z normą EN ISO 13688:2013
- fabric: 65% polyester 35% cotton with 245 g/m² grammage
- multipurpose pockets
- elastic band on the bottom line
- CE, EN ISO 13688:2013 compliant
- материал 65% полиэстер 35% хлопок плотностью 245 г/м²
- мультифункциональные карманы
- низ на резинке
- CE-маркировка, соответствие стандарту EN ISO 13688:2013



Regulacja mankietu
Cuff adjustment
Регулируемые манжеты



Guma w dole
Elastic band on the bottom line
Низ на резинке

Wielofunkcyjne kieszenie
Multifunctional pockets
Многофункциональные карманы



245g/m²



POLYESTER
65%
COTTON
35%



Ref.	Size	↔	EAN
81-410-S	S/48	0/10	5907558415384
81-410-M	M/50	0/10	5907558415391
81-410-L	L/52	0/10	5907558415407
81-410-LD	L/54	0/10	5907558415414
81-410-XL	XL/56	0/10	5907558415421
81-410-XXL	XXL/58	0/10	5907558415438

BASIC

Do skompletowania z serii:
Can be complemented with:
Идеальна в сочетании с серией:



str.
133

Bluza polarowa

Polar fleece jacket / Arbeitskittel aus Polarfleece / Блуза из флиса / Маўцмерка / Polár munkadzseki / Bluza polar / Fleeceová mikina / Flisová bunda / Jopić iz flisa / Džemperis iš poliariņa fliso audinija / Flīša jaka / Flīis / Блузка от фроты / Bluza od polara / Jakna / Μηλούχα φλις / Chaqueta de polar / Giacca in pile / Camisala polar / Polo polaire / Fleece trui

- komfort użytkowania dzięki stojące z podwójnego materiału oraz wydłużonemu tyłowi
- ciepło zapewnia wysokiej jakości polar (100%poliester) o gramaturze 300 g/m²
- 3 kieszenie zapinane na suwak
- certyfikat CE

- maximum comfort of work – lightweight, comfortable and warm polar fleece
- made of high quality fleece 300 g/m²
- 3 pocket with zipper
- CE certificate

- гарантия комфорта благодаря удлиненной спинке, высокому воротнику, а также полару используемому внутри продукта
- из высококачественного флиса 300 г / м²
- 3 кармана с застежкой-молнией
- CE-маркировка



Kieszenie zapinane na suwak
Zipped pockets
Карманы на молнии



Ref.	Size	↔	EAN
81-500-S	S/48	0/20	5907558419498
81-500-M	M/50	0/20	5907558419504
81-500-L	L/52	0/20	5907558419511
81-500-XL	XL/56	0/20	5907558419528
81-500-XXL	XXL/58	0/20	5907558419535

OUTDOOR

Do skompletowania z serii:
Can be complemented with:
Идеальна в сочетании с
серией:



str.
131, 132, 133

Bluza robocza

Working top / Arbeitsshirt / Блуза рабочая / Куртка робоча / Polár munkadzseki / Bluza de lucru / Pracovní blůza / Pracovná bunda / Delovna jakna / Darbiniai marškiniai / Darba kreklis / Tööjakk / Рабочая блуза / Radna bluza / Radna bluza / Μηλούχα εργασις / Sudadera de trabajo / Giacca in pile / Blusão de trabalho / Veste de travail

- komfort użytkowania dzięki stojące z podwójnego materiału oraz wydłużonemu tyłowi
- ciepło zapewnia wysokiej jakości polar (100% poliester) o gramaturze 300 g/m²
- 3 kieszenie zapinane na suwak
- certyfikat CE

- comfort of using- neck stand collar made of double layer fleece and elongated back
- made of high quality fleece 300 g/m²
- 3 pocket with zipper
- CE certificate

- гарантия комфорта благодаря удлиненной спинке, высокому воротнику, а также полару используемому внутри продукта
- из высококачественного флиса 300 г / м²
- 3 кармана с застежкой-молнией
- CE-маркировка



Kieszenie zapinane na suwak
Zipped pockets
Карманы на молнии



Ref.	Size	↔	EAN
81-501-S	S/48	0/20	5907558429237
81-501-M	M/50	0/20	5907558429244
81-501-L	L/52	0/20	5907558429251
81-501-XL	XL/56	0/20	5907558429268
81-501-XXL	XXL/58	0/20	5907558429275

OUTDOOR

Do skompletowania z serii:
Can be complemented with:
Идеальна в сочетании с
серией:



str.
131, 132, 133

Dzianinowy softshell

knitted softshell / Strickbluse / Трикотажная блуза / Блуза трикотажна / Kötött munkakabát / Bluz tricotař / Pletená mikina / Pletená bunda / Pletena bluz / Džemperis / Trikotāžas sporta džemperis / Trikotāžišt dresspiļus / Работна блуза / Bluzā od pletenine / Pletena bluz / Μπλουζα πλεκτā σπιμνου / Sudadera de punto / Blusa da lavoro / Blusāo em malha / Blouson tricot / Katoenen trui

- dzianinowa kurtka z wzmocnieniami z materiału typu softshell na bokach, rękawach oraz barkach
- wykończenie rękawów elastyczną lamówką
- miejski krój - możliwość użytkowania nie tylko przy pracy
- CE, zgodność z normą EN ISO 13688:2013

- shoulders, sleeves and sides reinforcements of sides, sleeves and shoulders made of softshell fabric
- sleeves finishing with elastic trimming
- urban style - ready to use outside of work too
- CE, EN ISO 13688:2013 compliant

- усиления на плечах, рукавах и по бокам - повышенная стойкость к механическим повреждениям
- рукава с эластичной отделкой
- городской стиль - можно носить не только на работу
- европейский сертификат CE и соответствие требованиям стандарта EN ISO 13688:2013



Wzmocnienia z tkaniny softshell
Reinforcements of softshell fabric
Усиления из ткани softshell



Kieszenie zapinane na suwak
Zipped pockets
Карманы на молнии



Rękawy wykończone elastyczną lamówką
Finishing sleeves with elastic trimming
Рукава с эластичной отделкой



Regulacja obwodu za pomocą stoppera
Adjustment hem line
Стяжки с фиксатором в нижней части пояса



Ref.	Size	↔	EAN
81-555-S	S/48	0/10	5907558428063
81-555-M	M/50	0/10	5907558428070
81-555-L	L/52	0/10	5907558428087
81-555-XL	XL/56	0/10	5907558428094
81-555-XXL	XXL/58	0/10	5907558428100
81-555-XXXL	XXXL/60	0/10	5907558428117

OUTDOOR

Do skompletowania z serii:
Can be complemented with:
Идеальна в сочетании с
серией:



str.
131, 132, 133

Ocieplana bluza dzianinowa

Working sweatshirt / Strickbluse / Трикотажная блуза / Блуза трикотажна / Kötött munkakabát / Bluz tricotař / Pletená mikina / Pletená bunda / Pletena bluz / Džemperis / Trikotāžas sporta džemperis / Trikotāžišt dresspiļus / Работна блуза / Bluzā od pletenine / Pletena bluz / Μπλουζα πλεκτā σπιμνου / Sudadera de punto / Blusa da lavoro / Blusāo em malha / Blouson tricot / Katoenen trui

- ocieplana bluza wykonana z wysokiej jakości dzianiny
- ściągacze w rękawach oraz w pasie
- elementy odblaskowe - zwiększona widoczność
- miejski krój - możliwość użytkowania nie tylko przy pracy
- CE, zgodność z normą EN ISO 13688:2013

- sweatshirt with padded front and back - high resistance the mechanical damages
- knitted cuffs in sleeves and on hem line
- urban shape - possibility to wear both: during work and after work
- CE, EN ISO 13688:2013 compliant

- усиления на плечах, рукавах и по бокам - повышенная стойкость к механическим повреждениям
- стяжки в рукавах и на поясе
- городской стиль - можно носить не только на работу
- европейский сертификат CE и соответствие требованиям стандарта EN ISO 13688:2013



Strefy odblaskowe
Reflective tape
Световозвращающие вставки



Kieszenie zapinane na suwak
Zipped pockets
Карманы на молнии



Ściągacz w rękawie
Sleeve cuffs
Стяжки в рукавах



Ściągacz w dole
Knitted cuffs on hem line
Стяжки на поясе



Ref.	Size	↔	EAN
81-556-S	S/48	0/10	5907558428124
81-556-M	M/50	0/10	5907558428131
81-556-L	L/52	0/10	5907558428148
81-556-XL	XL/56	0/10	5907558428155
81-556-XXL	XXL/58	0/10	5907558428162
81-556-XXXL	XXXL/60	0/10	5907558428179

OUTDOOR

Do skompletowania z serii:
Can be complemented with:
Идеальна в сочетании с
серией:



str.
131, 132, 133

Kurtka softshell

Waterproof, windproof jacket, softshell / Wind- und wasserdichte Softshelljacke / Куртка водо- и ветронепроницаемая, softshell / Бимпіяна з водовідштовхувальною тканиною «softshell» / Softshell munkadzseki / Djaca impermeabila, antivânt, softshell / Vodoodolná, vĕtruvzdorná, softshellová bunda / Vodooodolná, vetruodolná, softshellová bunda / Jakna, odporna na vodu, veter, softshell / Vėjui ir vandeniui atspari striukė („softshell“) / Ūdensnecaurlaidīga vējjaka, softshell / Softshell vee- ja tuulekindel jope / Блуза от полар / Vodoootporna, vjetrootporna jakna softshell / Jakna otporna na vodu, veter, sa mekim jezgrom / Αδιάβροχο μπλουζάκι για προστασία από τον αέρα / Chaqueta impermeable, antiviento, softshell / Giacca antivento, antipioggia, softshell / Casaco corta vento impermeável softshell / Blouse imperméable pare-brise softshell

- tkanina główna z membraną 3000 (oddychalność: 3000 wodoodporność 5000)
- wysoki komfort noszenia dzięki zastosowaniu oddychającego materiału (3000 mvp)
- wewnętrzne mankiety z wycięciem na kciuk
- miękkki trykot w stojące podnosi komfort użytkowania
- CE, zgodność z normą EN ISO 13688:2013

- main fabric membrane 3000 (5000 mm)
- breathable fabric - high comfort usage
- high comfort usage due to application of ventilation flaps (3000 mvp)
- inner cuffs with thumb hole
- CE, EN ISO 13688:2013 compliant

- водонепроницаемая куртка (5000 мм)
- куртка обеспечивает защиту от ветра
- высокий уровень комфорта при носке благодаря дышащей ткани (3000 mvp)
- внутренние манжеты
- CE-маркировка, соответствие требованиям стандарта EN ISO 13688:2013

Ref.	Size	↔	EAN
81-550-S	S/48	0/10	5907558419542
81-550-M	M/50	0/10	5907558419559
81-550-L	L/52	0/10	5907558419566
81-550-XL	XL/56	0/10	5907558419573
81-550-XXL	XXL/58	0/10	5907558419580



Duże kieszenie wewnętrzne
Capacious inner pockets
Большие внутренние карманы



Wewnętrzna kieszeń na smartfona
Inner pocket for smartphone
Внутренний карман для смартфона



Wodoodporne suwaki
Waterproof zippers
Водонепроницаемые молнии



Wewnętrzne mankiety z wycięciem na kciuk
Inner cuffs
Манжеты с отверстием для большого пальца



5000mm



WIND-PROOF



3000mvp



SOFT



POCKET

OUTDOOR

Do skompletowania z serii:
Can be complemented with:
Идеальна в сочетании с
серией:



Str.
134, 131, 132

Kurtka softshell

Waterproof, windproof jacket, softshell / Wind- und wasserdichte Softshelljacke / Куртка водо- и ветронепроницаемая, softshell / Бимпіяна з водовідштовхувальною тканиною «softshell» / Softshell munkadzseki / Djaca impermeabila, antivânt, softshell / Vodoodolná, vĕtruvzdorná, softshellová bunda / Vodooodolná, vetruodolná, softshellová bunda / Jakna, odporna na vodu, veter, softshell / Vėjui ir vandeniui atspari striukė („softshell“) / Ūdensnecaurlaidīga vējjaka, softshell / Softshell vee- ja tuulekindel jope / Блуза от полар / Vodoootporna, vjetrootporna jakna softshell / Jakna otporna na vodu, veter, sa mekim jezgrom / Αδιάβροχο μπλουζάκι για προστασία από τον αέρα / Chaqueta impermeable, antiviento, softshell / Giacca da lavoro in softshell / Casaco corta vento impermeável softshell / Blouse imperméable pare-brise softshell

- tkanina z membraną (3000 oddychalność, 8000 wodoodporność)
- kurtka wykończona wewnątrz polarem
- ściągacze w rękawach oraz w pasie
- odpinany kaptur
- CE, zgodność z normą EN ISO 13688:2013

- main fabric membrane water resistant, windproof and breathing clothes
- main fabric bonded with polar fleece
- welts in the sleeves and waist
- cuffs in sleeves and on hem line
- CE, EN ISO 13688:2013 compliant

- водостойкая, ветростойкая и "дышащая" одежда
- на флисе
- стяжки в рукавах и на поясе
- отстегивающийся капюшон
- европейский сертификат CE и соответствие требованиям стандарта EN ISO 13688:2013



Odpinany kaptur
Detachable hood
Отстегивающийся капюшон



Wewnętrzna kieszeń na smartfona
Inner pocket for smartphone
Внутренний карман для смартфона



Ściągacz w rękawie
Sleeve cuffs
Стяжки в рукавах



Wysoka stojka
Neck stand collar
Высокая стойка

Wzmocnienia na barkach
Reinforced fabric on the shoulders
Усиления на плечах



Wzmocniony materiał na łokciach
Reinforced fabric on elbows
Усиления на локтях



8000mm



3000mvp



WIND-PROOF



OUTDOOR

Do skompletowania z serii:
Can be complemented with:
Идеальна в сочетании с
серией:



Str.
134, 131, 132

Ref.	size	↔	EAN
81-551-S	S/48	0/10	5907558427943
81-551-M	M/50	0/10	5907558427950
81-551-L	L/52	0/10	5907558427967
81-551-XL	XL/56	0/10	5907558427974
81-551-XXL	XXL/58	0/10	5907558427981
81-551-XXXL	XXXL/60	0/10	5907558427998

NEO
TOOLS

Kurtka robocza

Work jacket / Arbeitsjacke / Куртка рабочая / Куртка робоча / Munkadzseki steppelt / Jacheta de lucru / Pracovní bunda / Pracovní bunda / Delovni jopič / Darbinė striukė / Darba jaka / Tööjope / Работно яке / Radna jakna / Radnička jakna / Μπουφάν εργασίας / Chaqueta de trabajo / Giacca da lavoro imbottita / Blusão de trabalho / Veste de travail

- wytrzymały, ocieplany, pikowany jeans
- ściągacze w rękawach oraz w pasie
- CE, zgodność z normą EN ISO 13688:2013

- durable, padded and quilted denim fabric
- cuffs in sleeves and on hem line
- CE, EN ISO 13688:2013 compliant

- прочная, "дышащая", стеганая джинсовая ткань
- стяжки в рукавах и на поясе
- европейский сертификат CE и соответствие требованиям стандарта EN ISO 13688:2013



Zintegrowany kaptur
Integrated hood
Встроенный капюшон



Kieszenie zapinane na suwak
Zipped pockets
Карманы на молнии



Wewnętrzna kieszeń
Inner pocket
Внутренний карман



Ref.	Size	↔	EAN
81-554-S	S/48	0/10	5907558428780
81-554-M	M/50	0/10	5907558428797
81-554-L	L/52	0/10	5907558428803
81-554-XL	XL/56	0/10	5907558428810
81-554-XXL	XXL/58	0/10	5907558428827
81-554-XXXL	XXXL/60	0/10	5907558428834

OUTDOOR

Do skompletowania z serii:
Can be complemented with:
Идеальна в сочетании с
серией:



str.
131, 132

Kurtka robocza

Work jacket / Arbeitsjacke / Куртка рабочая / Куртка робоча / Munkadzseki / Jacheta de lucru / Pracovní bunda / Pracovní bunda / Delovni jopič / Darbinė striukė / Darba jaka / Tööjope / Работно яке / Radna jakna / Radnička jakna / Μπουφάν εργασίας / Chaqueta de trabajo / Giacca da lavoro / Blusão de trabalho / Veste de travail

- wytrzymała tkanina Oxford (100% poliester)
- wykończenie tkaniny wodoodporną powłoką (1000 mm)
- regulowany obwód rękawa oraz dodatkowy wewnętrzny mankiet chronią przed zimnem
- CE, zgodność z normą EN ISO 13688:2013

- durable Oxford fabric (100% polyester)
- padded, water resistant (1000mm) and windproof jacket
- sleeve adjustment and additional inner cuff
- CE, EN ISO 13688:2013 compliant

- прочный материал Oxford (100% полиэстер)
- утепленная водостойкая куртка (1000 мм), ветростойкая
- регулируемые стяжки и дополнительные манжеты, а также дополнительный утеплитель для защиты от холода
- европейский сертификат CE и соответствие требованиям стандарта EN ISO 13688:2013



Odpinany kaptur
Detachable hood
Отстегивающийся
капюшон



Wysoka stojka
High neck stand collar
Высокая стойка



Kieszeń na smartphona
Smartphone pocket
Многофункциональные
карманы



Dodatkowe mankiety wewnętrzne
Additional inner cuffs
Дополнительные внутренние манжеты

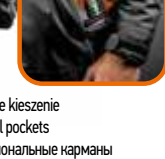

Wielofunkcyjne kieszenie
Multifunctional pockets
Многофункциональные карманы



Ref.	Size	↔	EAN
81-570-S	S/48	0/10	5907558421705
81-570-M	M/50	0/10	5907558421712
81-570-L	L/52	0/10	5907558421729
81-570-XL	XL/56	0/10	5907558421736
81-570-XXL	XXL/58	0/10	5907558421743

WARM

Do skompletowania z serii:
Can be complemented with:
Идеальна в сочетании с
серией:



str.
135

Kamizelka robocza

Working vest / Arbeitsweste / Жилет рабочий / Жилетка робоча / Munkamellény / Vesta de lucru / Pracovní vesta / Pracovná vesta / Delovni brezrokavnik / Darbinè liemenè / Darba veste / Töövest / Работна жилетка / Radni prsluk / Radna košulja / Γιλέκο εργασίας / Chaleco de trabajo / Gilet da lavoro / Colete de trabalho / Gilet de travail

- wysokiej jakości materiał (65% poliester, 35% bawełna) o gramaturze 267 g/m²
- wzmocnienia z tkaniny Oxford na barkach
- element odblaskowy wokół klatki piersiowej poprawiający bezpieczeństwo użytkownika
- CE, zgodność z normą EN ISO 13688:2013

- high quality fabric: 65% polyester 35% cotton with 267 g/m²
- reinforcements with Oxford fabric on shoulders
- reflective tape around the chest to improve user's safety
- CE, EN ISO 13688:2013 compliant

- высококачественный материал 65% полиэстер 35% хлопок плотностью 267 г/м²
- усиления на плечах из ткани "Оксфорд"
- светоотражающая вставка вокруг груди для повышения безопасности
- CE-маркировка, соответствие требованиям стандарта EN ISO 13688:2013



Strefy odblaskowe
Reflective tape
Световозвращающие вставки



Wzmocniony materiał na barkach
Reinforced fabric on the shoulders
Усиления на плечах



Wewnętrzne kieszenie
Inner mesh pocket
Внутренние карманы



POLYESTER
65%
COTTON
35%

267 g/m²

OXFORD
PROTECTION



Ref.	Size	↔	EAN
81-260-S	S/48	0/10	5907558419320
81-260-M	M/50	0/10	5907558419320
81-260-L	L/52	0/10	5907558419344
81-260-XL	XL/56	0/10	5907558419351
81-260-XXL	XXL/58	0/10	5907558419368

HD

Do skompletowania z serii:
Can be complemented with:
Идеальна в сочетании с
серией:



str.
131, 132, 136

Bezrękawnik roboczy

Work body warmer / Arbeitsweste / Жилет рабочий / Безрукавка робоча / Melegító munkamellény / Vesta de lucru / Pracovní vesta / Pracovná vesta / Delovni brezrokavnik / Darbinè liemenè / Darba jaka bez piedurknēm / Töövest / Работен енен / Radni prsluk / Radnički prsluk / Γιλέκο εργασίας / Chaleco de trabajo / Gilet da lavoro invernale / Blusa de trabalho sem mangas / Gilet de travail

- wytrzymała tkanina Oxford wykończona wodoodporną powłoką (1000 mm)
- elementy odblaskowe - zwiększona widoczność i bezpieczeństwo użytkownika
- wytrzymałe kieszenie
- wewnętrzna kieszeń i wielofunkcyjny zaczep umożliwiają posiadanie niezbędnych rzeczy zawsze przy sobie
- CE, zgodność z normą EN ISO 13688:2013

- durable Oxford fabric with a waterproof coating (1000 mm)
- reflective tape - higher user's visibility and safety
- durable pockets
- inner pocket and multifunctional hook
- CE, EN ISO 13688:2013 compliant

- прочная ткань "Оксфорд" (1000 мм)
- светоотражающие вставки - увеличенная видимость и безопасность пользователя
- прочные карманы, внутренний карман и многофункциональный крючок позволяют иметь все необходимое при себе
- CE-маркировка, соответствие требованиям стандарта EN ISO 13688:2013



Strefy odblaskowe
Reflective tape
Световозвращающие вставки



Wewnętrzne kieszenie
Inner pockets
Внутренние карманы



OXFORD
1000mm



Ref.	Size	↔	EAN
81-530-S	S/48	0/20	5907558427011
81-530-M	M/50	0/20	5907558427028
81-530-L	L/52	0/20	5907558427035
81-530-XL	XL/56	0/20	5907558427042
81-530-XXL	XXL/58	0/20	5907558427059

OUTDOOR

Do skompletowania z serii:
Can be complemented with:
Идеальна в сочетании с
серией:



str.
131, 132, 133

NEO
TOOLS

Bezrękawnik roboczy

Work body warmer / Arbeitsweste / Жилет рабочий / Безрукавка рабочая / Mellény fényviszaverő / Vesta de lucru / Pracovní vesta / Pracovní vesta / Delovni brezrokovnik / Darbinė liemenė / Darba jaka bez piedurknēm / Töövest / Работен елек / Radni prsluk / Radnički prsluk / Γιλέκο εργαίας / chaleco de trabajo / Gilet da lavoro doppio uso / Blusa de trabalho sem mangas / Gilet de travail

- dwustronna kamizelka- z jednej strony tkanina Oxford (100% poliester) z powłoką wodoodporną (1000 mm), z drugiej polar (100% poliester)
- tkanina w neonowym żółtym kolorze z elementami odblaskowymi poprawiają bezpieczeństwo użytkownika, zapewniając widoczność odpowiadającą 2 klasie (zgodnie z wymaganiami normy PN-EN ISO 20471:2013)
- CE, zgodność z normą EN ISO 13688:2013 oraz EN ISO 20471:2013

- double sided body warmer made of Oxford fabric (100% polyester) with waterproof coating (1000mm) and inner layer made of fleece (100% polyester)
- inside made of soft polar fleece
- waterproof fabric with reflective element improves user safety and ensures class 2 visibility in accordance with PN-EN ISO 20471:2013
- CE, EN ISO 13688:2013 and EN ISO 20471:2013

- материал 100% полиэстер
- внутренняя сторона из мягкого флиса
- водостойкий материал со световозвращающим элементом, повышающим безопасность пользователя, обеспечивает видимость соответствующую 2 классу, в соответствии с требованиями стандарта PN-EN ISO 20471:2013
- CE, соответствие требованиям стандартов EN ISO 13688:2013 и EN ISO 20471:2013



Dopasowana stójka
Fitted neck stand collar
Высокая стойка



Kieszzeń na smartphona
Smartphone pocket
Многофункциональные карманы



Tkanina z powłoką wodoodporną
Fabric with waterproof coating
Водостойкий материал



Wewnętrzna strona wykonana z polaru
Inner layer made of fleece
Внутренняя сторона из флиса



Wydłużony tył
Elongated back
Удлиненная спина



Ref.	Size	☞	EAN
81-520-S	S/48	0/10	5907558421750
81-520-M	M/50	0/10	5907558421767
81-520-L	L/52	0/10	5907558421774
81-520-XL	XL/56	0/10	5907558421781
81-520-XXL	XXL/58	0/10	5907558421798
81-520-XXXL	XXXL/60	0/10	5907558427776

OUTDOOR

Do skompletowania z serii:
Can be complemented with:
Идеальна в сочетании с
серией:



str.
131, 132, 133

Bezrękawnik roboczy

Work body warmer / Arbeitsweste / Жилет рабочий / Безрукавка рабочая / Munkamellény kiforditható / Vesta de lucru / Pracovní vesta / Pracovní vesta / Delovni brezrokovnik / Darbinė liemenė / Darba jaka bez piedurknēm / Töövest / Работен елек / Radni prsluk / Radnički prsluk / Γιλέκο εργαίας / chaleco de trabajo / Gilet da lavoro doppio uso / Blusa de trabalho sem mangas / Gilet de travail

- dwustronna kamizelka- z jednej strony tkanina Oxford (100% poliester) z powłoką wodoodporną (1000 mm), z drugiej polar (100% poliester)
- tkanina w neonowym żółtym kolorze z elementami odblaskowymi poprawiają bezpieczeństwo użytkownika, zapewniając widoczność odpowiadającą 2 klasie (zgodnie z wymaganiami normy PN-EN ISO 20471:2013)
- CE, zgodność z normą EN ISO 13688:2013 oraz EN ISO 20471:2013

- double sided body warmer made of Oxford fabric (100% polyester) with waterproof coating (1000mm) and inner layer made of fleece (100% polyester)
- inside made of soft polar fleece
- waterproof fabric with reflective element improves user safety and ensures class 2 visibility in accordance with PN-EN ISO 20471:2013
- CE, EN ISO 13688:2013 and EN ISO 20471:2013

- материал 100% полиэстер
- внутренняя сторона из мягкого флиса
- водостойкий материал со световозвращающим элементом, повышающим безопасность пользователя, обеспечивает видимость соответствующую 2 классу, в соответствии с требованиями стандарта PN-EN ISO 20471:2013
- CE, соответствие требованиям стандартов EN ISO 13688:2013 и EN ISO 20471:2013



Dopasowana stójka
Fitted neck stand collar
Высокая стойка



Kieszzeń na smartphona
Smartphone pocket
Многофункциональные карманы



Tkanina z powłoką wodoodporną
Fabric with waterproof coating
Водостойкий материал



Wewnętrzna strona wykonana z polaru
Inner layer made of fleece
Внутренняя сторона из флиса



Wydłużony tył
Elongated back
Удлиненная спина



Ref.	Size	☞	EAN
81-521-S	S/48	0/10	5907558427714
81-521-M	M/50	0/10	5907558427721
81-521-L	L/52	0/10	5907558427738
81-521-XL	XL/56	0/10	5907558427745
81-521-XXL	XXL/58	0/10	5907558427752
81-521-XXXL	XXXL/60	0/10	5907558427769

OUTDOOR

Do skompletowania z serii:
Can be complemented with:
Идеальна в сочетании с
серией:



str.
131, 132, 133

Bezrękawnik roboczy

Work body warmer / Arbeitsweste / Жилет рабочий / Безрукавка рабочая / Softshell munkamellény / Vesta de lucru / Pracovní vesta / Pracovná vesta / Delovni brezrokavnik / Darbinė liemenė / Darba jaka bez piedurknēm / Töövest / Рабочен елек / Radni prsluk / Radnički prsluk / Πλέκο εργαίας / Chaleco de trabajo / Gilet in softshell / Blusa de trabalho sem mangas / Gilet de travail

- wytrzymała tkanina typu Softshell, wykończona wewnątrz polarem
- elementy odblaskowe - zwiększona widoczność
- wytrzymałe kieszenie
- CE, zgodność z normą EN ISO 13688:2013

- durable Softshell fabric, fleece lined
- reflective tapes- higher visibility
- durable pockets
- CE, EN ISO 13688:2013 compliant

- прочный, легкий и теплый материал Softshell, обеспечивающий воздухообмен и водостойкость
- световозвращающие элементы - повышенная видимость
- прочные карманы
- европейский сертификат CE и соответствие требованиям стандарта EN ISO 13688:2013



Strefy odblaskowe
Reflective tape
Световозвращающие вставки



Kieszenie zapinane na suwak
Zippered pockets
Карманы на молнии



Wewnętrzna kieszeń
Inside pocket
Внутренний карман



Ref.	Size	↔	EAN
81-532-S	S/48	0/20	5907558427882
81-532-M	M/50	0/20	5907558427899
81-532-L	L/52	0/20	5907558427905
81-532-XL	XL/56	0/20	5907558427912
81-532-XXL	XXL/58	0/20	5907558427929
81-532-XXXL	XXXL/60	0/20	5907558427936

OUTDOOR

Do skompletowania z serii:
Can be complemented with:
Идеальна в сочетании с
серией:



str.
131, 132, 133



81-532

T-shirt

T-shirt / T-Shirt / Футболка сигнальная / Футболка / Póló / T-shirt / Tričko / Tričko / Majica / Apatiniai marškinėliai - T / T-kreklis / T-särk / Тушэpm / T-shirt / Majica kratkih rukava / Κοτομάνικη μπλούζα / Camiseta / Maglietta / Camisola / T-shirt / T-shirt

- t-shirt z miękkiego jerseyu (100% bawełny) z krótkim rękawem, w uniwersalnym czarnym kolorze
- splot dzianiny swobodnie przepuszcza powietrze
- wykończenia elastycznymi szwami zapewniają komfort użytkowania
- dekolt wykończony elastycznym ściągaczem

- short sleeve t-shirt made of soft single jersey (100% cotton) in universal black color
- knitwear weave let the air freely through
- finishing of flexible seams provide comfort of use
- neckline finished with flexible welt

- футболка из мягкого трикотажа джерси (100% хлопок) с коротким рукавом, черного цвета
- трикотаж хорошо пропускает воздух
- эластичные швы обеспечивают комфортную носку
- горловина обработана эластичной резинкой



POLYESTER
100%

180g/m²



Ref.	Size	↔	EAN
81-610-L	S/48	0/50	5907558432046
81-610-M	M/50	0/50	5907558432039
81-610-S	L/52	0/50	5907558432022
81-610-XL	XL/56	0/50	5907558432053
81-610-XXL	XXL/58	0/50	5907558432060

OUTDOOR

Do skompletowania z serii:
Can be complemented with:
Идеальна в сочетании с
серией:



str.
136, 137

T-shirt

T-shirt / T-Shirt / Футболка сигнальная / Футболка / Póló / T-shirt / Tričko / Tričko / Majica / Apatiniai marškinėliai - T / T-kreklis / T-särk / Тушэpm / T-shirt / Majica kratkih rukava / Κοτομάνικη μπλούζα / Camiseta / Maglietta / Camisola / T-shirt / T-shirt

- t-shirt z miękkiego jerseyu (100% bawełny) z krótkim rękawem, w kolorze pomarańczowym
- splot dzianiny swobodnie przepuszcza powietrze
- wykończenia elastycznymi szwami zapewniają komfort użytkowania
- dekolt wykończony elastycznym ściągaczem

- short sleeve t-shirt made of soft single jersey (100% cotton) in orange color
- knitwear weave let the air freely through
- finishing of flexible seams provide comfort of use
- neckline finished with flexible welt

- футболка из мягкого трикотажа джерси (100% хлопок) с коротким рукавом, оранжевого цвета
- трикотаж хорошо пропускает воздух
- эластичные швы обеспечивают комфортную носку
- горловина обработана эластичной резинкой



POLYESTER
100%

180g/m²



Ref.	Size	↔	EAN
81-611-L	S/48	0/50	5907558432091
81-611-M	M/50	0/50	5907558432084
81-611-S	L/52	0/50	5907558432077
81-611-XL	XL/56	0/50	5907558432107
81-611-XXL	XXL/58	0/50	5907558432114

OUTDOOR

Do skompletowania z serii:
Can be complemented with:
Идеальна в сочетании с
серией:



str.
136, 137

Koszulka termoaktywna

Thermal long sleeve / Thermo-Funktionsunterwäsche Hemd langarm / Термоактивная блуза / Футболка з довгим рукавом термоактивна / Thermo alóólötözet felső / Cămașă termoactivă / Termoaktivní tričko / Termo tričko / Termo majica / Termo marškinėliai / Termovėlas kreklis / Termoaktivne alussärk / Термоактивна блуза / Termoaktivna majica / Termoaktivna košulja / Isoвершкiя μπλουζα / Camiseta termoactiva / Maglia termica / Camisola térmica / Chemise thermoactive / Thermoactive shirt

- dzianina termoaktywna o składzie 63% poliamidu 32% poliestru oraz 5% elastanu
- bezszwowa bielizna termoaktywna zwana „drugą skórą”, dzięki zastosowaniu dzianiny cylindrycznej oraz wprowadzeniu płaskiego łączenia elementów zapewnia wysoki komfort użytkowania
- właściwości włókien zastosowanych w dzianinie pozwalają na odprowadzanie wilgoci, która powstaje na skórze
- strefy o specjalnej strefy o specjalnej konstrukcji dzianiny umieszczone są w anatomicznych miejscach najbardziej narażonych na pocenie
- thermoactive knit with 63% polyamide 32% polyester and 5% elastane
- a seamless thermoactive underwear called the "second skin", thanks to application of cylindrical knitwear and flat connecting of elements provide high comfort of use
- properties of fibers used in the knit fabric enable lead away of moisture that arises on the skin
- zones with special knitwear construction are placed in the most exposed places to perspiration
- термоактивный трикотаж, состав 63% полиамида, 32% полиэстера и 5% эластана
- бесшовное термоактивное белье, называемое "второй кожей", благодаря использованию трикотажа круговой вязки и сшиванию деталей плоским швом, обеспечивает высокий комфорт носки
- воложна, из которых изготовлен трикотаж, обладают свойством отводить образующуюся на коже влагу
- элементы трикотажа со специальной структурой расположены в анатомических областях, наиболее подверженных повышенному потоотделению

Ref.	Size	↔	EAN
81-660-S/M	S/48 / M/50	0/60	5907558431964
81-660-L/XL	L/54 / XL/56	0/60	5907558431971

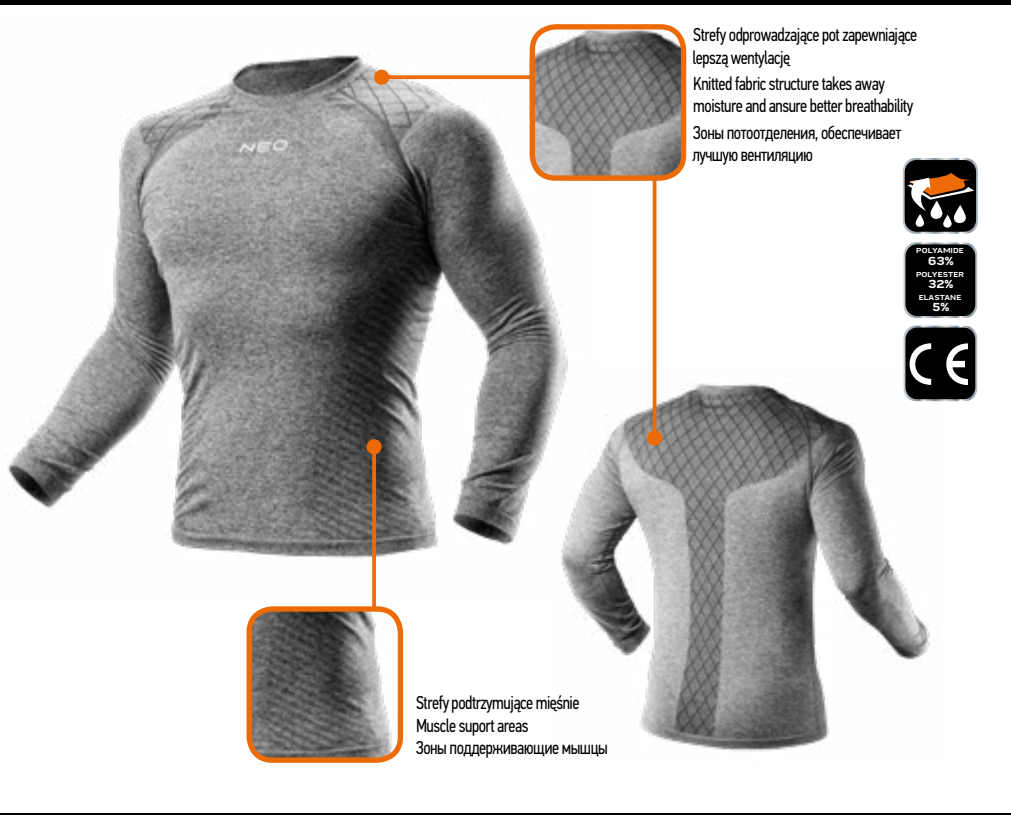

POLYAMIDE
63%
POLYESTER
32%
ELASTANE
5%



OUTDOOR

Do kompletowania z serii 81-670.
Can be complemented with 81-670:
Идеальна в сочетании с серией 81-670:



str.
148

Kalesony termoaktywne

Thermal leggings / Thermo-Funktionsunterwäsche Hose / Термоактивные кальсоны / Кальсоны термоактивни / Thermo alóólötözet alsó / Izmene termoactive / Termoaktivní kalhoty (spodky) / Termo spodné nohavice / Termo spodnje hlače / Termo kelnės / Termovėlas bikses / Termoaktiivsed pikad aluspüksid / Термоактивен клин / Termoaktivne dluge gaće / Termoaktivne pantalone / Isoвершкiя колѐн / Mallas termoactivas / Calzomaglia termica / Calças justas térmicas / Caleçon thermoactif / Thermoactive broek

- dzianina termoaktywna o składzie 63% poliamidu 32% poliestru oraz 5% elastanu
- bezszwowa bielizna termoaktywna zwana „drugą skórą”, dzięki zastosowaniu dzianiny cylindrycznej oraz wprowadzeniu płaskiego łączenia elementów zapewnia wysoki komfort użytkowania
- właściwości włókien zastosowanych w dzianinie pozwalają na odprowadzanie wilgoci, która powstaje na skórze
- strefy o specjalnej strefy o specjalnej konstrukcji dzianiny umieszczone są w anatomicznych miejscach najbardziej narażonych na pocenie
- thermoactive knit with 63% polyamide 32% polyester and 5% elastane
- a seamless thermoactive underwear called the "second skin", thanks to application of cylindrical knitwear and flat connecting of elements provide high comfort of use
- properties of fibers used in the knit fabric enable lead away of moisture that arises on the skin
- zones with special knitwear construction are placed in the most exposed places to perspiration
- термоактивный трикотаж, состав 63% полиамида, 32% полиэстера и 5% эластана
- бесшовное термоактивное белье, называемое "второй кожей", благодаря использованию трикотажа круговой вязки и сшиванию деталей плоским швом, обеспечивает высокий комфорт носки
- воложна, из которых изготовлен трикотаж, обладают свойством отводить образующуюся на коже влагу
- элементы трикотажа со специальной структурой расположены в анатомических областях, наиболее подверженных повышенному потоотделению

Ref.	Size	↔	EAN
81-670-S/M	S/48 / M/50	0/60	5907558431995
81-670-L/XL	L/54 / XL/56	0/60	5907558432008



POLYAMIDE
63%
POLYESTER
32%
ELASTANE
5%



OUTDOOR

Do kompletowania z serii 81-660.
Can be complemented with 81-660:
Идеальна в сочетании с серией 81-660:



str.
148

NEO
TOOLS

Spodnie robocze

Working trousers / Arbeitshose / Брюки рабочие / Штаны робочі / Láthatósági munkanadrág / Pantaloni de lucru / Pracovní kalhoty / Montérky / Delovne hlače / Darbinės kelnės / Darba bikses / Tööpüksid / Работни панталони / Radne hlače / Radne pantalone / Παντελόνι εργασίας / Pantalón de trabajo / Pantaloni da lavoro alta visibilità in softshell / Calças de trabalho / Pantalón de travail

- intensywna widzialność odpowiadająca klasie 2 – zwiększone bezpieczeństwo użytkownika
- tkanina typu Softshell (100% poliester) z powłoką wodoodporną (8000 mm) od wewnątrz wykończona polarem (100% poliester)
- guma w pasie, lepsze dopasowanie rozmiaru
- solidne kieszenie wytrzymujące duże obciążenie, regulowany ściągacz na nogawkach
- CE, zgodność z normą EN ISO 13688:2013, EN ISO 20471
- high visibility – improved user safety
- Softshell fabric (100% polyester) with waterproof coating (8000mm), inner layer made of fleece (100% polyester)
- elastic band in waist line- better fitting
- durable pockets, adjustable leg hem
- CE, EN ISO 13688:2013 compliant

- повышенная видимость – повышенная безопасность пользователя
- прочный материал softshell (100% полиэстер)
- эластичные резинки в поясе - удобная подгонка по размеру
- прочные карманы, выдерживающие большую нагрузку, регулируемый шнурок-утяжка по низу брюк
- европейский сертификат CE и соответствие требованиям стандарта EN ISO 13688:2013



Guma w pasie
Elastic band in waistline
Резинка в поясе



Wielofunkcyjne kieszenie
Multifunctional pockets
Многофункциональные карманы



Regulacja obwodu nogawek
Adjustable leg hem
Регуляция низа штанин с фиксатором



Tkanina z powłoką wodoodporną
Fabric with waterproof coating
Водостойкий материал



Wewnętrzna strona wykonana z polaru
Inner layer made of fleece
Внутренняя сторона из флиса



8000mm



Ref.	Size	↔	EAN
81-750-S	S/48	0/20	5907558428513
81-750-M	M/50	0/20	5907558428520
81-750-L	L/52	0/20	5907558428537
81-750-XL	XL/56	0/20	5907558428544
81-750-XXL	XXL/58	0/20	5907558428551
81-750-XXXL	XXXL/60	0/20	5907558428568

VISIBILITY

Do skompletowania z serii:
Can be complemented with:
Идеальна в сочетании с серией:



str.
160

Spodnie robocze

Working trousers / Arbeitshose / Брюки рабочие / Штаны робочі / Láthatósági munkanadrág / Pantaloni de lucru / Pracovní kalhoty / Montérky / Delovne hlače / Darbinės kelnės / Darba bikses / Tööpüksid / Работни панталони / Radne hlače / Radne pantalone / Παντελόνι εργασίας / Pantalón de trabajo / Pantaloni da lavoro alta visibilità in softshell / Calças de trabalho / Pantalón de travail

- intensywna widzialność odpowiadająca klasie 2 – zwiększone bezpieczeństwo użytkownika
- tkanina typu Softshell (100% poliester) z powłoką wodoodporną (8000 mm) od wewnątrz wykończona polarem (100% poliester)
- guma w pasie, lepsze dopasowanie rozmiaru
- solidne kieszenie wytrzymujące duże obciążenie, regulowany ściągacz na nogawkach
- CE, zgodność z normą EN ISO 13688:2013, EN ISO 20471
- high visibility – improved user safety
- Softshell fabric (100% polyester) with waterproof coating (8000mm), inner layer made of fleece (100% polyester)
- elastic band in waist line- better fitting
- durable pockets, adjustable leg hem
- CE, EN ISO 13688:2013 compliant

- повышенная видимость – повышенная безопасность пользователя
- прочный материал softshell (100% полиэстер)
- эластичные резинки в поясе - удобная подгонка по размеру
- прочные карманы, выдерживающие большую нагрузку, регулируемый шнурок-утяжка по низу брюк
- европейский сертификат CE и соответствие требованиям стандарта EN ISO 13688:2013



Guma w pasie
Elastic band in waistline
Резинка в поясе



Wielofunkcyjne kieszenie
Multifunctional pockets
Многофункциональные карманы



Regulacja obwodu nogawek
Adjustable leg hem
Регуляция низа штанин с фиксатором



Tkanina z powłoką wodoodporną
Fabric with waterproof coating
Водостойкий материал



Wewnętrzna strona wykonana z polaru
Inner layer made of fleece
Внутренняя сторона из флиса



8000mm



Ref.	Size	↔	EAN
81-751-S	S/48	0/20	5907558429039
81-751-M	M/50	0/20	5907558429046
81-751-L	L/52	0/20	5907558429053
81-751-XL	XL/56	0/20	5907558429060
81-751-XXL	XXL/58	0/20	5907558429077
81-751-XXXL	XXXL/60	0/20	5907558429084

VISIBILITY

Do skompletowania z serii:
Can be complemented with:
Идеальна в сочетании с серией:



str.
160

Spodnie robocze

Working trousers / Arbeitshose / Брюки рабочие / Штаны робочі / Láthatósági munkanadrág / Pantaloni de lucru / Pracovní kalhoty / Montérky / Delovne hlače / Darbinės kelnės / Darba bikses / Tööpüksid / Работни панталони / Radne hlače / Radne pantalone / Παντελόνι εργασιών / Pantalón de trabajo / Pantaloni da lavoro alta visibilità isolati / Calças de trabalho / Pantalon de travail

- intensywna widzialność odpowiadająca klasie 1 – zwiększone bezpieczeństwo użytkownika
- wytrzymała tkanina typu Oxford (100% poliester) w neonowym żółtym kolorze, pokryta powłoką wodoodporną (1000mm)
- guma w pasie, lepsze dopasowanie rozmiaru
- solidne kieszenie, poręczny uchwyt na narzędzia
- CE, zgodność z normą EN ISO 13688:2013, EN ISO 20471

- high visibility – improved user safety
- durable Oxford fabric (100% polyester) with waterproof coating (1000mm) neon yellow color
- elastic band in waist- better fitting
- strong pockets, convenient tool holder
- CE, EN ISO 13688:2013 compliant

- повышенная видимость – повышенная безопасность пользователя
- высококачественный, прочный материал Oxford (100% полиэстер)
- эластичные резинки в поясе - удобная подгонка по размеру
- прочные карманы, удобный захват для инструмента
- европейский сертификат CE и соответствие требованиям стандарта EN ISO 13688:2013



Guma w pasie
Elastic band in waistline
Резинка в поясе



Tkanina z powłoką wodoodporną i strefami odbłaskowymi
Fabric with waterproof coating and with reflective zones
Водостойкий материал со световозвращающими вставками



Klejone szwy
Taped seams
Проклеенные швы



Uchwyt na narzędzia
Tool holder
Петли для инструмента



Solidne kieszenie
Strong pockets
Прочные карманы



Ref.	Size	↔	EAN
81-760-S	S/48	0/10	5907558428575
81-760-M	M/50	0/10	5907558428582
81-760-L	L/52	0/10	5907558428599
81-760-XL	XL/56	0/10	5907558428605
81-760-XXL	XXL/58	0/10	5907558428612
81-760-XXXL	XXXL/60	0/10	5907558428629

VISIBILITY

Do skompletowania z serii:
Can be complemented with:
Идеальна в сочетании с серией:



str.
161

Spodnie robocze

Working trousers / Arbeitshose / Брюки рабочие / Штаны робочі / Láthatósági munkanadrág / Pantaloni de lucru / Pracovní kalhoty / Montérky / Delovne hlače / Darbinės kelnės / Darba bikses / Tööpüksid / Работни панталони / Radne hlače / Radne pantalone / Παντελόνι εργασιών / Pantalón de trabajo / Pantaloni da lavoro alta visibilità isolati / Calças de trabalho / Pantalon de travail

- intensywna widzialność odpowiadająca klasie 1 – zwiększone bezpieczeństwo użytkownika
- wytrzymała tkanina typu Oxford (100% poliester) w neonowym pomarańczowym kolorze, pokryta powłoką wodoodporną (1000mm)
- guma w pasie, lepsze dopasowanie rozmiaru
- solidne kieszenie, poręczny uchwyt na narzędzia
- CE, zgodność z normą EN ISO 13688:2013, EN ISO 20471

- high visibility – improved user safety
- durable Oxford fabric (100% polyester) with waterproof coating (1000mm) neon yellow color
- elastic band in waist- better fitting
- strong pockets, convenient tool holder
- CE, EN ISO 13688:2013 compliant

- повышенная видимость – повышенная безопасность пользователя
- высококачественный, прочный материал Oxford (100% полиэстер)
- эластичные резинки в поясе - удобная подгонка по размеру
- прочные карманы, удобный захват для инструмента
- европейский сертификат CE и соответствие требованиям стандарта EN ISO 13688:2013



Guma w pasie
Elastic band in waistline
Резинка в поясе



Tkanina z powłoką wodoodporną i strefami odbłaskowymi
Fabric with waterproof coating and with reflective zones
Водостойкий материал со световозвращающими вставками



Klejone szwy
Taped seams
Проклеенные швы



Uchwyt na narzędzia
Tool holder
Петли для инструмента



Solidne kieszenie
Strong pockets
Прочные карманы



Ref.	Size	↔	EAN
81-761-S	S/48	0/10	5907558428971
81-761-M	M/50	0/10	5907558428988
81-761-L	L/52	0/10	5907558428995
81-761-XL	XL/56	0/10	5907558429008
81-761-XXL	XXL/58	0/10	5907558429015
81-761-XXXL	XXXL/60	0/10	5907558429022

VISIBILITY

Do skompletowania z serii:
Can be complemented with:
Идеальна в сочетании с серией:



str.
161

NEO
TOOLS

Spodnie robocze

Working trousers / Arbeitshose / Брюки рабочие / Штаны робочі / Láthatósági munkanadrág / Pantaloni de lucru / Pracovní kalhoty / Montérky / Delovne hlače / Darbinės kelnės / Darba bikses / Tööpüksid / Работни панталони / Radne hlače / Radne pantalone / Παντελόνι εργασιών / Pantalón de trabajo / Pantaloni da lavoro alta visibilità idrorepellenti / Calças de trabalho / Pantalon de travail

- intensywna widzialność odpowiadająca klasie 1 – zwiększone bezpieczeństwo użytkownika
- wytrzymała tkanina typu Oxford (100% poliester) w neonowym żółtym kolorze, pokryta powłoką wodoodporną (1000mm)
- klejone szwy - dodatkowe zabezpieczenie przed wsiąknięciem wody
- CE, zgodność z normą EN ISO 13688:2013, EN ISO 20471
- high visibility – improved user safety
- durable Oxford fabric (100% polyester) with waterproof coating (1000mm) neon yellow color
- taped seams - additional protection of water seeping
- CE, EN ISO 13688:2013 compliant
- повышенная видимость – повышенная безопасность пользователя
- высококачественный, прочный материал Oxford (100% полиэстер), мембрана с водостойкостью 1000 мм
- проклеенные швы – дополнительная защита от проникновения воды
- европейский сертификат CE и соответствие требованиям стандарта EN ISO 13688:2013



Guma w pasie
Elastic band in waistline
Резинка в поясе



Kieszenie przelotowe
Through pockets
Связные карманы



Tkanina z powłoką wodoodporną i strefami odblaskowymi
Fabric with waterproof coating and with reflective zones
Водостойкий материал со световозвращающими вставками



Klejone szwy
Taped seams
Проклеенные швы



Ref.	Size	↔	EAN
81-770-S	S/48	0/20	5907558428636
81-770-M	M/50	0/20	5907558428643
81-770-L	L/52	0/20	5907558428650
81-770-XL	XL/56	0/20	5907558428667
81-770-XXL	XXL/58	0/20	5907558428674
81-770-XXXL	XXXL/60	0/20	5907558428681

VISIBILITY

Do skompletowania z serii:
Can be complemented with:
Идеальна в сочетании с серией:



str.
160

Spodnie robocze

Working trousers / Arbeitshose / Брюки рабочие / Штаны робочі / Láthatósági munkanadrág / Pantaloni de lucru / Pracovní kalhoty / Montérky / Delovne hlače / Darbinės kelnės / Darba bikses / Tööpüksid / Работни панталони / Radne hlače / Radne pantalone / Παντελόνι εργασιών / Pantalón de trabajo / Pantaloni da lavoro alta visibilità idrorepellenti / Calças de trabalho / Pantalon de travail

- intensywna widzialność odpowiadająca klasie 1 – zwiększone bezpieczeństwo użytkownika
- wytrzymała tkanina typu Oxford (100% poliester) w neonowym pomarańczowym kolorze, pokryta powłoką wodoodporną (1000 mm)
- klejone szwy - dodatkowe zabezpieczenie przed wsiąknięciem wody
- CE, zgodność z normą EN ISO 13688:2013, EN ISO 20471
- high visibility – improved user safety
- durable Oxford fabric (100% polyester) with waterproof coating (1000mm) neon orange color
- taped seams - additional protection of water seeping
- CE, EN ISO 13688:2013 compliant
- повышенная видимость – повышенная безопасность пользователя
- высококачественный, прочный материал Oxford (100% полиэстер), мембрана с водостойкостью 1000 мм
- проклеенные швы – дополнительная защита от проникновения воды
- европейский сертификат CE и соответствие требованиям стандарта EN ISO 13688:2013



Guma w pasie
Elastic band in waistline
Резинка в поясе



Kieszenie przelotowe
Through pockets
Связные карманы



Tkanina z powłoką wodoodporną i strefami odblaskowymi
Fabric with waterproof coating and with reflective zones
Водостойкий материал со световозвращающими вставками



Klejone szwy
Taped seams
Проклеенные швы



Ref.	Size	↔	EAN
81-771-S	S/48	0/20	5907558429152
81-771-M	M/50	0/20	5907558429169
81-771-L	L/52	0/20	5907558429176
81-771-XL	XL/56	0/20	5907558429183
81-771-XXL	XXL/58	0/20	5907558429190
81-771-XXXL	XXXL/60	0/20	5907558429206

VISIBILITY

Do skompletowania z serii:
Can be complemented with:
Идеальна в сочетании с серией:



str.
160

Spodnie robocze na szelkach

Working trousers with suspenders / Arbeitslatzhose / Полукомбинезон рабочий / Півкомбінезон робочий / Láthatósági kántáros munkanadrág / Pantaloni de lucru cu bretele / Montérkové kalhoty / Montérky na traky / Delovne hlače z naramnicami / Darbinės kelnės su petnešomis / Darba puskombinezons / Traksidaga tööpüksid / Работни панталони с тирантми / Radne farmer hlače / Radne pantalone sa tregerima / Φόρια εργαίας πράντα / Pantalón de trabajo con tirantes / Pantaloni da lavoro alta visibilità idrorepellenti / Jardineiras de trabalho / Pantalon de travail sur bretelles

- intensywna widzialność – zwiększone bezpieczeństwo użytkowania
- wytrzymała tkanina typu Oxford (100% poliester) o właściwościach wodoodpornych, w neonowym żółtym kolorze
- wodoodporność zapewniona dzięki powłoce poliuretanowej
- komfort użytkowania
- wielofunkcyjne kieszenie
- zgodność z europejskimi standardami bezpieczeństwa - certyfikat europejski, zgodność z normą ISO 20471 oraz ISO13688

- high visibility – better user safety
- high quality Oxford fabric (100% polyester) with waterproof coating (1000mm) neon yellow color
- water resistance guaranteed with polyurethane coating
- comfort of use
- 3 multifunctional pockets with zipper fasteners
- CE, EN ISO 13688:2013 compliant

- повышенная видимость – повышенная безопасность использования
- высококачественный Oxford (100% полиэстер)
- водостойкость обеспечивается благодаря полиуретановому слою комфорта использования
- 3 больших кармана на молнии
- изготовлено в соответствии с требованиями стандарта EN ISO 13688:2013

Ref.	Size	↔	EAN
81-775-S	S/48	0/20	5907558429688
81-775-M	M/50	0/20	5907558429695
81-775-L	L/52	0/20	5907558429756
81-775-XL	XL/56	0/20	5907558429718
81-775-XXL	XXL/58	0/20	5907558429725



Tkanina z powłoką wodoodporną i strefami odblaskowymi
Fabric with waterproof coating and with reflective zones
Водостойкий материал со световозвращающими вставками



Klejone szwy
Taped seams
Прклеенные швы



Szelki
Suspenders
Подтяжки



Wielofunkcyjne kieszenie
Multifunctional pockets
Многофункциональные карманы



VISIBILITY

Do skompletowania z serii:
Can be complemented with:
Идеальна в сочетании с серией:



str.
161

Spodnie robocze na szelkach

Working trousers with suspenders / Arbeitslatzhose / Полукомбинезон рабочий / Півкомбінезон робочий / Kertész nadrág / Pantaloni de lucru cu bretele / Montérkové kalhoty / Montérky na traky / Delovne hlače z naramnicami / Darbinės kelnės su petnešomis / Darba puskombinezons / Traksidaga tööpüksid / Работни панталони с тирантми / Radne farmer hlače / Radne pantalone sa tregerima / Φόρια εργαίας πράντα / Pantalón de trabajo con tirantes / Salopette da lavoro / Jardineiras de trabalho / Pantalon de travail sur bretelles

- intensywna widzialność – zwiększone bezpieczeństwo użytkowania
- wytrzymała tkanina typu Oxford (100% poliester) o właściwościach wodoodpornych, w neonowym żółtym kolorze
- wodoodporność zapewniona dzięki powłoce poliuretanowej
- komfort użytkowania
- wielofunkcyjne kieszenie
- zgodność z europejskimi standardami bezpieczeństwa - certyfikat europejski, zgodność z normą ISO 20471 oraz ISO13688

- high visibility – better user safety
- high quality Oxford fabric (100% polyester) with waterproof coating (1000mm) neon orange color
- water resistance guaranteed with polyurethane coating
- comfort of use
- 3 multifunctional pockets with zipper fasteners
- CE, EN ISO 13688:2013 compliant

- повышенная видимость – повышенная безопасность использования
- высококачественный Oxford (100% полиэстер)
- водостойкость обеспечивается благодаря полиуретановому слою комфорта использования
- 3 больших кармана на молнии
- изготовлено в соответствии с требованиями стандарта EN ISO 13688:2013

Ref.	Size	↔	EAN
81-776-S	S/48	0/20	5907558429732
81-776-M	M/50	0/20	5907558429749
81-776-L	L/52	0/20	5907558429756
81-776-XL	XL/56	0/20	5907558429763
81-776-XXL	XXL/58	0/20	5907558429770



Tkanina z powłoką wodoodporną i strefami odblaskowymi
Fabric with waterproof coating and with reflective zones
Водостойкий материал со световозвращающими вставками



Klejone szwy
Taped seams
Прклеенные швы



Szelki
Suspenders
Подтяжки



Wielofunkcyjne kieszenie
Multifunctional pockets
Многофункциональные карманы



VISIBILITY

Do skompletowania z serii:
Can be complemented with:
Идеальна в сочетании с серией:



str.
161

Spodnie robocze na szelkach

Working trousers with suspenders / Arbeitslatzhose / Полукombineзон рабочий / Півкомбінезон робочий / Láthatósági kantáros munkanadrág / Pantaloni de lucru cu bretele / Montérkové kalhoty / Montérky na traky / Delovne hlače z naramnicami / Darbinės kelnės su petnešomis / Darba puskombinezons / Traksidēga tōōpūksid / Работни панталони с тирантми / Radne farmer hlače / Radne pantalone sa tregerima / Φόρμα εργασίας πράγνα / Pantalón de trabajo con tirantes / Pantaloni da lavoro alta visibilità idrorepellenti / Jardineiras de trabalho / Pantalon de travail sur bretelles

- intensywna widzialność - zwiększone bezpieczeństwo użytkowania
- wzmocniony Twill (80% poliester 20% bawełna) o gramaturze 240 g/m²
- zgodność z europejskimi standardami bezpieczeństwa - certyfikat europejski
- zgodność z europejskimi standardami bezpieczeństwa - certyfikat europejski, zgodność z normą ISO 20471 oraz ISO13688

- high visibility - better user safety
- durable Twill (80% polyester 20% cotton) 240 g/m²
- compliance with European safety standards confirmed with CE certificate
- CE, EN ISO 13688:2013 compliant

- повышенная видимость - повышенная безопасность использования
- усиленный Twill (80% полиэстер 20% хлопок) с плотностью 240 г/м²
- соответствие европейским стандартам в области безопасности - европейский сертификат
- изготовлено в соответствии с требованиями стандарта EN ISO 13688:2013

Ref.	Size	↔	EAN
81-777-S	S/48	0/10	5907558429787
81-777-M	M/50	0/10	5907558429794
81-777-L	L/52	0/10	5907558429800
81-777-XL	XL/56	0/10	5907558429817
81-777-XXL	XXL/58	0/10	5907558429824



Szelki
Suspenders
Подтяжки



Klejone szwy
Taped seams
Проклеенные швы



Uchwyt na narzędzia
Tool holder
Петли для инструмента



Wielofunkcyjne kieszenie
Multifunctional pockets
Многофункциональные карманы



VISIBILITY

Do skompletowania z serii:
Can be complemented with:
Идеальна в сочетании с серией:



str.
158, 159

Spodnie robocze na szelkach

Working trousers with suspenders / Arbeitslatzhose / Полукombineзон рабочий / Півкомбінезон робочий / Láthatósági kantáros munkanadrág / Pantaloni de lucru cu bretele / Montérkové kalhoty / Montérky na traky / Delovne hlače z naramnicami / Darbinės kelnės su petnešomis / Darba puskombinezons / Traksidēga tōōpūksid / Работни панталони с тирантми / Radne farmer hlače / Radne pantalone sa tregerima / Φόρμα εργασίας πράγνα / Pantalón de trabajo con tirantes / Pantaloni da lavoro alta visibilità idrorepellenti / Jardineiras de trabalho / Pantalon de travail sur bretelles

- intensywna widzialność - zwiększone bezpieczeństwo użytkowania
- wzmocniony Twill (80% poliester 20% bawełna) o gramaturze 240 g/m²
- zgodność z europejskimi standardami bezpieczeństwa - certyfikat europejski
- zgodność z europejskimi standardami bezpieczeństwa - certyfikat europejski, zgodność z normą ISO 20471 oraz ISO13688

- high visibility - better user safety
- durable Twill (80% polyester 20% cotton) 240 g/m²
- compliance with European safety standards confirmed with CE certificate
- CE, EN ISO 13688:2013 compliant

- повышенная видимость - повышенная безопасность использования
- усиленный Twill (80% полиэстер 20% хлопок) с плотностью 240 г/м²
- соответствие европейским стандартам в области безопасности - европейский сертификат
- изготовлено в соответствии с требованиями стандарта EN ISO 13688:2013



Szelki
Suspenders
Подтяжки



Klejone szwy
Taped seams
Проклеенные швы



Uchwyt na narzędzia
Tool holder
Петли для инструмента



Wielofunkcyjne kieszenie
Multifunctional pockets
Многофункциональные карманы



VISIBILITY

Do skompletowania z serii:
Can be complemented with:
Идеальна в сочетании с серией:



str.
158, 159

Ref.	Size	↔	EAN
81-778-S	S/48	0/10	5907558429831
81-778-M	M/50	0/10	5907558429848
81-778-L	L/52	0/10	5907558429855
81-778-XL	XL/56	0/10	5907558429862
81-778-XXL	XXL/58	0/10	5907558429879

Krótkie spodenki

Shorts / Kurzhose / Шорты / Коротки Штаны / Rövidnadrág / Pantaloni Scurți / Krátasy / Krátke Nohavice / Krátke Hlače / Darbiniai Šortai / Šorti / Lühikesed Püksid / Къси Панталонки / Krátke Hlače / Krátke Pantalone / Βερμούδες / Pantalones Cortos / Patalancini Corti / Calças Curtas / Culotte / Korte Broek

- intensywna widzialność - zwiększone bezpieczeństwo użytkowania
- wzmocniony Twill (80% poliester 20% bawełna) o gramaturze 240 g/m²
- zgodność z europejskimi standardami bezpieczeństwa - certyfikat europejski
- zgodność z normą ISO 20471 oraz ISO13688

- high visibility – better user safety
- durable Twill (80% polyester 20% cotton) 240 g/m²
- compliance with European safety standards confirmed with CE certificate
- CE, EN ISO 13688:2013 compliant

- повышенная видимость – повышенная безопасность использования
- усиленный Twill (80% полиэстер 20% хлопок) с плотностью 240 г/м²
- соответствие европейским стандартам в области безопасности - европейский сертификат
- изготовлено в соответствии с требованиями стандарта EN ISO 13688:2013

Ref.	Size	↔	EAN
81-780-S	S/48	0/20	5907558429589
81-780-M	M/50	0/20	5907558429596
81-780-L	L/52	0/20	5907558429602
81-780-XL	XL/56	0/20	5907558429619
81-780-XXL	XXL/58	0/20	5907558429626



Uniwersalny zaczep
Universal hook
Универсальная петля



Guma w pasie
Elastic in waist line
Резинка в поясе



Wielofunkcyjne kieszenie
Multifunctional pockets
Многофункциональные карманы



VISIBILITY

Do skompletowania z serii:
Can be complemented with:
Идеальна в сочетании с
серией:



str.
156, 157

Krótkie spodenki

Shorts / Kurzhose / Шорты / Коротки Штаны / Rövidnadrág / Pantaloni Scurți / Krátasy / Krátke Nohavice / Krátke Hlače / Darbiniai Šortai / Šorti / Lühikesed Püksid / Къси Панталонки / Krátke Hlače / Krátke Pantalone / Βερμούδες / Pantalones Cortos / Patalancini Corti / Calças Curtas / Culotte / Korte Broek

- intensywna widzialność - zwiększone bezpieczeństwo użytkowania
- wzmocniony Twill (80% poliester 20% bawełna) o gramaturze 240 g/m²
- zgodność z europejskimi standardami bezpieczeństwa - certyfikat europejski
- zgodność z normą ISO 20471 oraz ISO13688

- high visibility – better user safety
- durable Twill (80% polyester 20% cotton) 240 g/m²
- compliance with European safety standards confirmed with CE certificate
- CE, EN ISO 13688:2013 compliant

- повышенная видимость – повышенная безопасность использования
- усиленный Twill (80% полиэстер 20% хлопок) с плотностью 240 г/м²
- соответствие европейским стандартам в области безопасности - европейский сертификат
- изготовлено в соответствии с требованиями стандарта EN ISO 13688:2013



Uniwersalny zaczep
Universal hook
Универсальная петля



Guma w pasie
Elastic in waist line
Резинка в поясе



Wielofunkcyjne kieszenie
Multifunctional pockets
Многофункциональные карманы



VISIBILITY

Do skompletowania z serii:
Can be complemented with:
Идеальна в сочетании с
серией:



str.
156, 157

Krótkie spodenki

Shorts / Kurzhose / Шорты / Короткі Штани / Láthatósági rövidnadrág / Pantaloni Scurți / Krátasy / Krátke Nohavice / Krátke Hlače / Darbiniai Šortai / Šorti / Lühikesed Püksid / Къси Панталоны / Krátke Hlače / Krátke Pantalone / Βερμούδες / Pantalones Cortos / Bermuda / Calças Curtas / Culotte / Korte Broek

- intensywna widzialność – zwiększone bezpieczeństwo użytkowania
- wykonane z przewiewnej dzianiny o strukturze gęstej siatki (100% poliester) w neonowym żółtym kolorze, ze strefami odbłaskowymi
- wielofunkcyjne kieszenie
- guma w pasie umożliwiającą lepsze dopasowanie rozmiaru
- zgodność z europejskimi standardami bezpieczeństwa - certyfikat europejski
- zgodność z normą ISO 20471 oraz ISO13688

- high visibility – better user safety
- shorts made of light mesh (100% polyester) with reflective zones
- multifunction pockets
- elastic band in waist line- better fitting
- compliance with European safety standards confirmed with CE certificate
- CE, EN ISO 13688:2013 compliant

- повышенная видимость – повышенная безопасность использования
- легкий, пропускающий воздух материал (100% полиэстер)
- многофункциональные карманы
- резинка в поясе дает возможность лучше подогнать по размеру
- соответствие европейским стандартам в области безопасности - европейский сертификат
- изготовлено в соответствии с требованиями стандарта EN ISO 13688:2013



Guma w pasie
Elastic band in waistline
Резинка в поясе



Dzianina o strukturze siatki
Made of mesh
Сетчатый трикотаж



Wielofunkcyjne kieszenie
Multifunctional pockets
Многофункциональные карманы



Ref.	Size	↔	EAN
81-782-S	S/48	0/50	5907558429923
81-782-M	M/50	0/50	5907558429930
81-782-L	L/52	0/50	5907558429947
81-782-XL	XL/56	0/50	5907558429954
81-782-XXL	XXL/58	0/50	5907558429961

VISIBILITY

Do skompletowania z serii:
Can be complemented with:
Идеальна в сочетании с
серией:



str.
156, 157

Krótkie spodenki

Shorts / Kurzhose / Шорты / Короткі Штани / Rövidnadrág / Pantaloni Scurți / Krátasy / Krátke Nohavice / Krátke Hlače / Darbiniai Šortai / Šorti / Lühikesed Püksid / Къси Панталоны / Krátke Hlače / Krátke Pantalone / Βερμούδες / Pantalones Cortos / Bermuda / Calças Curtas / Culotte / Korte Broek

- intensywna widzialność – zwiększone bezpieczeństwo użytkowania
- wykonane z przewiewnej dzianiny o strukturze gęstej siatki (100% poliester) w neonowym żółtym kolorze, ze strefami odbłaskowymi
- wielofunkcyjne kieszenie
- guma w pasie umożliwiającą lepsze dopasowanie rozmiaru
- zgodność z europejskimi standardami bezpieczeństwa - certyfikat europejski
- zgodność z normą ISO 20471 oraz ISO13688

- high visibility – better user safety
- shorts made of light mesh (100% polyester) with reflective zones
- multifunction pockets
- elastic band in waist line- better fitting
- compliance with European safety standards confirmed with CE certificate
- CE, EN ISO 13688:2013 compliant

- повышенная видимость – повышенная безопасность использования
- легкий, пропускающий воздух материал (100% полиэстер)
- многофункциональные карманы
- резинка в поясе дает возможность лучше подогнать по размеру
- соответствие европейским стандартам в области безопасности - европейский сертификат
- изготовлено в соответствии с требованиями стандарта EN ISO 13688:2013



Guma w pasie
Elastic in waistline
Резинка в поясе



Dzianina o strukturze siatki
Made of mesh
Сетчатый трикотаж



Wielofunkcyjne kieszenie
Multifunctional pockets
Многофункциональные карманы



Ref.	Size	↔	EAN
81-783-S	S/48	0/50	5907558429978
81-783-M	M/50	0/50	5907558429985
81-783-L	L/52	0/50	5907558429992
81-783-XL	XL/56	0/50	5907558430004
81-783-XXL	XXL/58	0/50	5907558430011

VISIBILITY

Do skompletowania z serii:
Can be complemented with:
Идеальна в сочетании с
серией:



str.
156, 157

T-shirt ostrzegawczy

High visibility T-shirt / T-Shirt / Футболка сигнальная / Футболка / Láthatósági póló / T-shirt / Tričko / Tričko / Majica / Apatiniai marškinėliai - T / T-kreklis / T-särk / Туурьрм / T-shirt / Majica kratkih rukava / Κομπογιάννη μπλούζα / Camiseta / T-Shirt alta visibilità / Camisola / T-shirt / T-shirt

- intensywna widzialność - zwiększone bezpieczeństwo użytkowania (100% poliester)
- komfort użytkowania podczas upałów - lekki, przewiewny materiał
- ciemne elementy umieszczone w miejscach narażonych na ubrudzenie
- zgodność z europejskimi standardami bezpieczeństwa - certyfikat europejski
- zgodność z normą ISO 20471 oraz ISO13688

- high visibility - better user safety
- t-shirt made of light mesh (100% polyester) with reflective zones
- dark elements placed in areas exposed to dirt
- compliance with European safety standards confirmed with CE certificate
- CE, EN ISO 13688:2013 compliant

- повышенная видимость - повышенная безопасность использования
- комфорт при ношении в жаркую погоду - легкий, пропускающий воздух материал (100% полиэстер)
- темные элементы расположены в местах, подверженных загрязнению
- соответствие европейским стандартам в области безопасности - европейский сертификат
- изготовлено в соответствии с требованиями стандарта EN ISO 13688:2013



Dzianina o strukturze siatki
Made of mesh
Сетчатый трикотаж



Ciemne elementy w miejscach narażonych na ubrudzenie
Dark elements placed in areas exposed to dirt
Темные элементы в местах, подверженных загрязнению

Ref.	Size	↔	EAN
81-730-S	S/48	0/50	5907558429381
81-730-M	M/50	0/50	5907558429398
81-730-L	L/52	0/50	5907558429404
81-730-XL	XL/56	0/50	5907558429411
81-730-XXL	XXL/58	0/50	5907558429428

VISIBILITY

Do skompletowania z serii:
Can be complemented with:
Идеальна в сочетании с серией:



str.
154, 155

T-shirt ostrzegawczy

High visibility T-shirt / T-Shirt / Футболка сигнальная / Футболка / Láthatósági póló / T-shirt / Tričko / Tričko / Majica / Apatiniai marškinėliai - T / T-kreklis / T-särk / Туурьрм / T-shirt / Majica kratkih rukava / Κομπογιάννη μπλούζα / Camiseta / T-Shirt alta visibilità / Camisola / T-shirt / T-shirt

- intensywna widzialność - zwiększone bezpieczeństwo użytkowania (100% poliester)
- komfort użytkowania podczas upałów - lekki, przewiewny materiał
- ciemne elementy umieszczone w miejscach narażonych na ubrudzenie
- zgodność z europejskimi standardami bezpieczeństwa - certyfikat europejski
- zgodność z normą ISO 20471 oraz ISO13688

- high visibility - better user safety
- t-shirt made of light mesh (100% polyester) with reflective zones
- dark elements placed in areas exposed to dirt
- compliance with European safety standards confirmed with CE certificate
- CE, EN ISO 13688:2013 compliant

- повышенная видимость - повышенная безопасность использования
- комфорт при ношении в жаркую погоду - легкий, пропускающий воздух материал (100% полиэстер)
- темные элементы расположены в местах, подверженных загрязнению
- соответствие европейским стандартам в области безопасности - европейский сертификат
- изготовлено в соответствии с требованиями стандарта EN ISO 13688:2013



Dzianina o strukturze siatki
Made of mesh
Сетчатый трикотаж



Ciemne elementy w miejscach narażonych na ubrudzenie
Dark elements placed in areas exposed to dirt
Темные элементы в местах, подверженных загрязнению

Ref.	Size	↔	EAN
81-731-S	S/48	0/50	5907558429435
81-731-M	M/50	0/50	5907558429442
81-731-L	L/52	0/50	5907558429459
81-731-XL	XL/56	0/50	5907558429466
81-731-XXL	XXL/58	0/50	5907558429473

VISIBILITY

Do skompletowania z serii:
Can be complemented with:
Идеальна в сочетании с серией:



str.
154, 155

T-shirt ostrzegawczy

High visibility T-shirt / T-Shirt / Футболка сигнальная / Футболка / Láthatósági póló / T-shirt / Tričko / Tričko / Majica / Apatiniai marškinėliai - T / T-kreklis / T-särk / Туурьом / T-shirt / Majica kratkih rukava / Κομπογιάννη μπλουζα / Camiseta / T-Shirt alta visibilità / Camisola / T-shirt / T-shirt

- intensywna widzialność - zwiększone bezpieczeństwo użytkowania
- wykonane z przewiewnej dzianiny (100% poliester) o wysokiej elastyczności, w neonowym pomarańczowym kolorze, ze strefami odbłaskowymi
- zgodność z europejskimi standardami bezpieczeństwa - certyfikat europejski
- zgodność z normą ISO 20471 oraz ISO13688

- high visibility - better user safety
- light, airy material (100% polyester)
- compliance with European safety standards confirmed with CE certificate
- CE, EN ISO 13688:2013 compliant

- повышенная видимость - повышенная безопасность использования
- легкий, пропускающий воздух материал (100% полиэстер)
- соответствие европейским стандартам в области безопасности - европейский сертификат
- изготовлено в соответствии с требованиями стандарта EN ISO 13688:2013



Lekka, przewiewna dzianina
Light knitwear
Легкий, пропускающий
воздух материал



Ref.	Size	☞	EAN
81-732-S	S/48	0/50	5907558429923
81-732-M	M/50	0/50	5907558429930
81-732-L	L/52	0/50	5907558429947
81-732-XL	XL/56	0/50	5907558429954
81-732-XXL	XXL/58	0/50	5907558429961

VISIBILITY

Do skompletowania z serii:
Can be complemented with:
Идеальна в сочетании с
серией:



str.
154, 155

T-shirt ostrzegawczy

High visibility T-shirt / T-Shirt / Футболка сигнальная / Футболка / Láthatósági póló / T-shirt / Tričko / Tričko / Majica / Apatiniai marškinėliai - T / T-kreklis / T-särk / Туурьом / T-shirt / Majica kratkih rukava / Κομπογιάννη μπλουζα / Camiseta / T-Shirt alta visibilità / Camisola / T-shirt / T-shirt

- intensywna widzialność - zwiększone bezpieczeństwo użytkowania
- wykonane z przewiewnej dzianiny (100% poliester) o wysokiej elastyczności, w neonowym pomarańczowym kolorze, ze strefami odbłaskowymi
- zgodność z europejskimi standardami bezpieczeństwa - certyfikat europejski
- zgodność z normą ISO 20471 oraz ISO13688

- high visibility - better user safety
- light, airy material (100% polyester)
- compliance with European safety standards confirmed with CE certificate
- CE, EN ISO 13688:2013 compliant

- повышенная видимость - повышенная безопасность использования
- легкий, пропускающий воздух материал (100% полиэстер)
- соответствие европейским стандартам в области безопасности - европейский сертификат
- изготовлено в соответствии с требованиями стандарта EN ISO 13688:2013



Lekka, przewiewna dzianina
Light knitwear
Легкий, пропускающий
воздух материал



Ref.	Size	☞	EAN
81-733-S	S/48	0/50	5907558429978
81-733-M	M/50	0/50	5907558429985
81-733-L	L/52	0/50	5907558429992
81-733-XL	XL/56	0/50	5907558430004
81-733-XXL	XXL/58	0/50	5907558430011

VISIBILITY

Do skompletowania z serii:
Can be complemented with:
Идеальна в сочетании с
серией:



str.
154, 155

Bluza polarowa ostrzegawcza

Fleece jacket / Fleece-Pullover / Блуза из флиса / Маїстерка / Láthatósági polár / Bluza polar / Fleecová mikina / Flísová bunda / Jopič iz flisa / Džemperis iš polarinio fliso audinio / Flíša jaka / Flíis / Блузка от фротте / Bluza od polara / Jakna / Μπλούζα φλις / Chaqueta de polar / Giacca da lavoro alta visibilità in pile / Camisola polar / Polo polaire / Fleece trui

- intensywna widzialność - zwiększone bezpieczeństwo użytkowania
- bluza polarowa (100% poliester) o gramaturze 280 g/m², z elementami odbłaskowymi
- 3 duże kieszenie zapinane na suwak
- zgodność z europejskimi standardami bezpieczeństwa - certyfikat europejski
- zgodność z normą ISO 20471 oraz ISO13688

- high visibility – better user safety
- lightweight, warm polar fleece (100% polyester) 280 g/m² with reflective zones
- 3 zippered pockets
- compliance with European safety standards confirmed with CE certificate
- CE, EN ISO 13688:2013 compliant

- повышенная видимость – повышенная безопасность использования
- легкий и теплый флис (100% полиэстер) плотностью 280 г/м²
- 3 больших кармана на молнии
- соответствие европейским стандартам в области безопасности - европейский сертификат
- изготовлено в соответствии с требованиями стандарта EN ISO 13688:2013



Kieszenie zapinane na suwak
Zipped pockets
Карманы на молнии



Regulacja dołu za pomocą stoppera
Adjustment hem line
Стяжки с фиксатором в нижней части пояса



Guma w rękawie
Rubber in the sleeves
Резинка в рукавах



Ref.	Size	☞	EAN
81-740-S	S/48	0/10	5907558431452
81-740-M	M/50	0/10	5907558431469
81-740-L	L/52	0/10	5907558431476
81-740-XL	XL/56	0/10	5907558431483
81-740-XXL	XXL/58	0/10	5907558431490

VISIBILITY

Do skompletowania z serii:
Can be complemented with:
Идеальна в сочетании с
серией:



str.
153

Bluza polarowa ostrzegawcza

Fleece jacket / Fleece-Pullover / Блуза из флиса / Маїстерка / Láthatósági polár / Bluza polar / Fleecová mikina / Flísová bunda / Jopič iz flisa / Džemperis iš polarinio fliso audinio / Flíša jaka / Flíis / Блузка от фротте / Bluza od polara / Jakna / Μπλούζα φλις / Chaqueta de polar / Giacca da lavoro alta visibilità in pile / Camisola polar / Polo polaire / Fleece trui

- intensywna widzialność - zwiększone bezpieczeństwo użytkowania
- bluza polarowa (100% poliester) o gramaturze 280 g/m², z elementami odbłaskowymi
- 3 duże kieszenie zapinane na suwak
- zgodność z europejskimi standardami bezpieczeństwa - certyfikat europejski
- zgodność z normą ISO 20471 oraz ISO13688

- high visibility – better user safety
- lightweight, warm polar fleece (100% polyester) 280 g/m² with reflective zones
- 3 zippered pockets
- compliance with European safety standards confirmed with CE certificate
- CE, EN ISO 13688:2013 compliant

- повышенная видимость – повышенная безопасность использования
- легкий и теплый флис (100% полиэстер) плотностью 280 г/м²
- 3 больших кармана на молнии
- соответствие европейским стандартам в области безопасности - европейский сертификат
- изготовлено в соответствии с требованиями стандарта EN ISO 13688:2013



Kieszenie zapinane na suwak
Zipped pockets
Карманы на молнии



Ściągacz w dolnym pasie
Adjustment hem line
Стяжки с фиксатором в нижней части пояса



Guma w rękawie
Rubber in the sleeves
Резинка в рукавах



Ref.	Size	☞	EAN
81-741-S	S/48	0/10	5907558431506
81-741-M	M/50	0/10	5907558431513
81-741-L	L/52	0/10	5907558431520
81-741-XL	XL/56	0/10	5907558431537
81-741-XXL	XXL/58	0/10	5907558431544

VISIBILITY

Do skompletowania z serii:
Can be complemented with:
Идеальна в сочетании с
серией:



str.
153

Bluza polarowa ostrzegawcza

Fleece jacket / Fleece-Pullover / Блуза из флиса / Майстерка / Láthatósági munkakabát / Bluza polar / Fleeceová mikina / Flisová bunda / Jopić iz flisa / Džemperis iš poliarinio fliso audinio / Flisa jaka / Flis / Блузка от фротте / Bluza od polara / Jakna / Μηλοζα φλις / Chaqueta de polar / Giacca da lavoro alta visibilità impermeabile / Camisola polar / Polo polaire / Fleece trui

- intensywna widzialność - zwiększone bezpieczeństwo użytkowania
- bluza z elastycznej drapanej od wewnątrz dzianiny o gramaturze 240 g/m²
- większy komfort termiczny - wewnętrzna strona polarowa, dwustronny kołnierz i kaptur
- 3 duże kieszenie zapinane na suwak
- zgodność z europejskimi standardami bezpieczeństwa - certyfikat europejski
- wykonanie zgodne z normą EN ISO 13688:2013

- high visibility - better user safety
- sweatshirt made of elastic knitwear 240 g/m² brushed inside
- improved thermal comfort - polar fleece inside, double sided collar and hood
- 3 zipped pockets
- compliance with european safety standards confirmed with CE certificate
- CE, EN ISO 13688:2013 compliant

- повышенная видимость - повышенная безопасность использования
- легкая эластичная ткань плотностью 240 г/м²
- повышенный термический комфорт - внутренняя сторона из флиса, двухсторонний воротник и капюшон
- 3 больших кармана на молнии
- соответствие европейским стандартам в области безопасности - европейский сертификат
- изготовлено в соответствии с требованиями стандарта EN ISO 13688:2013

Ref.	Size	↔	EAN
81-745-S	S/48	0/10	5907558429282
81-745-M	M/50	0/10	5907558429299
81-745-L	L/52	0/10	5907558429305
81-745-XL	XL/56	0/10	5907558429312
81-745-XXL	XXL/58	0/10	5907558429329



Kaptur i stójka z podszewką
Lined hood and neck stand collar
Капюшон и воротник с подкладкой



Kieszenie zapinane na suwak
Zipped pockets
Карманы на молнии



Ściągacz w rękawie
Cuff in sleeve
Стяжки в рукавах



Dzianina drapana od wewnątrz
Sweatshirt brushed inside
Внутренняя сторона из флиса



VISIBILITY

Do skompletowania z serii:
Can be complemented with:
Идеальна в сочетании с серией:



str.
153

Bluza polarowa ostrzegawcza

Fleece jacket / Fleece-Pullover / Блуза из флиса / Майстерка / Láthatósági munkakabát / Bluza polar / Fleeceová mikina / Flisová bunda / Jopić iz flisa / Džemperis iš poliarinio fliso audinio / Flisa jaka / Flis / Блузка от фротте / Bluza od polara / Jakna / Μηλοζα φλις / Chaqueta de polar / Giacca da lavoro alta visibilità impermeabile / Camisola polar / Polo polaire / Fleece trui

- intensywna widzialność - zwiększone bezpieczeństwo użytkowania
- bluza z elastycznej drapanej od wewnątrz dzianiny o gramaturze 240 g/m²
- większy komfort termiczny - wewnętrzna strona polarowa, dwustronny kołnierz i kaptur
- 3 duże kieszenie zapinane na suwak
- zgodność z europejskimi standardami bezpieczeństwa - certyfikat europejski
- wykonanie zgodne z normą EN ISO 13688:2013

- high visibility - better user safety
- sweatshirt made of elastic knitwear 240 g/m² brushed inside
- improved thermal comfort - polar fleece inside, double sided collar and hood
- 3 zipped pockets
- compliance with european safety standards confirmed with CE certificate
- CE, EN ISO 13688:2013 compliant

- повышенная видимость - повышенная безопасность использования
- легкая эластичная ткань плотностью 240 г/м²
- повышенный термический комфорт - внутренняя сторона из флиса, двухсторонний воротник и капюшон
- 3 больших кармана на молнии
- соответствие европейским стандартам в области безопасности - европейский сертификат
- изготовлено в соответствии с требованиями стандарта EN ISO 13688:2013



Kaptur i stójka z podszewką
Lined hood and neck stand collar
Капюшон и воротник с подкладкой

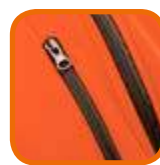

Kieszenie zapinane na suwak
Zipped pockets
Карманы на молнии



Ściągacz w rękawie
Welts in the sleeves
Стяжки в рукавах



Dzianina drapana od wewnątrz
Sweatshirt brushed inside
Внутренняя сторона из флиса



VISIBILITY

Do skompletowania z serii:
Can be complemented with:
Идеальна в сочетании с серией:



str.
153

Ref.	Size	↔	EAN
81-746-S	S/48	0/10	5907558429336
81-746-M	M/50	0/10	5907558429343
81-746-L	L/52	0/10	5907558429350
81-746-XL	XL/56	0/10	5907558429367
81-746-XXL	XXL/58	0/10	5907558429374

Softshell ostrzegawczy

Work jacket / Arbeitsjacke / Куртка рабочая / Куртка робоча / Láthatósági munkadzseki / Jacheta de lucru / Pracovní bunda / Pracovní bunda / Delovni jopić / Darbinė striukė / Darba jaka / Tööjope / Работно яке / Radna jakna / Radnička jakna / Μπουφάν ασφαλείας / Chaqueta de trabajo / Giacca da lavoro alta visibilità in softshell / Blusão de trabalho / Veste de travail

- intensywna widzialność odpowiadająca klasie 2 – zwiększone bezpieczeństwo użytkownika
- tkanina typu Softshell (100% poliester) od wewnątrz wykończona polarem (100% poliester)
- tkanina z membraną (3000 oddychalność, 8000 wodoodporność)
- kieszenie zapinane na suwak
- regulowany obwód rękawa
- CE, zgodność z normą EN ISO 13688:2013, zgodnie z normą EN ISO 20471

- high visibility corresponding to II grade – better user safety
- durable Softshell fabric (100% polyester) bonded with fleece (100% polyester)
- main fabric membrane (breathable 3000, waterproof 8000)
- zipped pockets
- adjustable cuff in sleeves
- CE, EN ISO 13688:2013 compliant

- повышенная видимость – повышенная безопасность использования
- прочный материал Softshell (100% полиэстер), внутренняя сторона из флиса (100% полиэстер)
- мембрана с воздухопроницаемостью 3000, водостойкостью 8000
- карманы на молнии
- манжеты с патями
- европейский сертификат CE и соответствие требованиям стандарта EN ISO 13688:2013



Kieszenie zapinane na suwak
Zipped pockets
Карманы на молнии



Regulowany obwód rękawa
Adjustable sleeve hem
Манжеты с патями



Odpiinany kaptur
Detachable hood
Съемный напюшон



Wysoka stojka
High neck stand collar
Высокая стойка

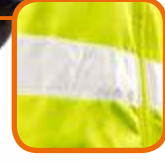

Strefy odblaskowe
Reflective zones
Световозвращающие вставки



8000mm



3000mvp



WIND-PROOF



Ref.	Size	↔	EAN
81-700-S	S/48	0/10	5907558428339
81-700-M	M/50	0/10	5907558428346
81-700-L	L/52	0/10	5907558428353
81-700-XL	XL/56	0/10	5907558428360
81-700-XXL	XXL/58	0/10	5907558431254
81-700-XXXL	XXXL/60	0/10	5907558431261

VISIBILITY

Do skompletowania z serii:
Can be complemented with:
Идеальна в сочетании с
серией:



str.
149

Softshell ostrzegawczy

Work jacket / Arbeitsjacke / Куртка рабочая / Куртка робоча / Láthatósági munkadzseki / Jacheta de lucru / Pracovní bunda / Pracovní bunda / Delovni jopić / Darbinė striukė / Darba jaka / Tööjope / Работно яке / Radna jakna / Radnička jakna / Μπουφάν ασφαλείας / Chaqueta de trabajo / Giacca da lavoro alta visibilità in softshell / Blusão de trabalho / Veste de travail

- intensywna widzialność odpowiadająca klasie 2 – zwiększone bezpieczeństwo użytkownika
- tkanina typu Softshell (100% poliester) od wewnątrz wykończona polarem (100% poliester)
- tkanina z membraną (3000 oddychalność, 8000 wodoodporność)
- kieszenie zapinane na suwak
- regulowany obwód rękawa
- CE, zgodność z normą EN ISO 13688:2013, zgodnie z normą EN ISO 20471

- high visibility corresponding to II grade – better user safety
- durable Softshell fabric (100% polyester) bonded with fleece (100% polyester)
- main fabric membrane (breathable 3000, waterproof 8000)
- zipped pockets
- adjustable cuff in sleeves
- CE, EN ISO 13688:2013 compliant

- повышенная видимость – повышенная безопасность использования
- прочный материал Softshell (100% полиэстер), внутренняя сторона из флиса (100% полиэстер)
- мембрана с воздухопроницаемостью 3000, водостойкостью 8000
- карманы на молнии
- манжеты с патями
- европейский сертификат CE и соответствие требованиям стандарта EN ISO 13688:2013



Kieszenie zapinane na suwak
Zipped pockets
Карманы на молнии



Regulowany obwód rękawa
Adjustable sleeve hem
Манжеты с патями



Odpiinany kaptur
Detachable hood
Съемный напюшон



Wysoka stojka
High neck stand collar
Высокая стойка



Strefy odblaskowe
Reflective zones
Световозвращающие вставки



8000mm



3000mvp



WIND-PROOF



Ref.	Size	↔	EAN
81-701-S	S/48	0/10	5907558428858
81-701-M	M/50	0/10	5907558428865
81-701-L	L/52	0/10	5907558428872
81-701-XL	XL/56	0/10	5907558428889
81-701-XXL	XXL/58	0/10	5907558428896
81-701-XXXL	XXXL/60	0/10	5907558428902

VISIBILITY

Do skompletowania z serii:
Can be complemented with:
Идеальна в сочетании с
серией:



str.
149

Ocieplana kurtka robocza

Work jacket / Arbeitsjacke / Куртка рабочая / Куртка робоча / Láthatósági munkadzseki / Jacheta de lucru / Pracovní bunda / Pracovní bunda / Delovni jopič / Darbinė striukė / Darba jaka / Töjoppe / Работно яке / Radna jakna / Radnička jakna / Μπουφάν εργασιών / Chaqueta de trabajo / Giacca da lavoro alta visibilità isolata / Blusão de trabalho / Veste de travail

- intensywna widzialność odpowiadająca klasie 2 – zwiększone bezpieczeństwo użytkownika
- wytrzymała tkanina typu Oxford z powłoką wodoodporną (1000 mm)
- klejone szwy
- kieszenie zapinane na suwak
- ocieplana pikowana podszewka
- CE, zgodność z normą EN ISO 13688:2013, zgodnie z normą EN ISO 20471
- high visibility corresponding to II grade – better user safety
- durable Oxford fabric with waterproof coating (1000mm)
- taped seams
- zipped pockets
- adjustable cuff in sleeves and elastic cuff on hem line
- CE, EN ISO 13688:2013 compliant

- повышенная видимость – повышенная безопасность использования
- прочный материал Oxford (100% полиэстер)
- проклеенные швы
- карманы на молнии
- изоляционная стеганая подкладка
- европейский сертификат CE и соответствие требованиям стандарта EN ISO 13688:2013



Kieszenie zapinane na suwak
Zipped pockets
Карманы на молнии



Kaptur chowany w stojące
Hidden hood
Капюшон, скрытый в воротнике



Klejone szwy
Taped seams
Проклеенные швы



Strefy odbłaskowe
Reflective zones
Световозвращающие вставки



Ściągacz w dole, w rękawach
Cuffs in sleeves and on hem line
Стяжки на поясе, рукавах



Ref.	Size	☞	EAN
81-710-S	S/48	0/10	5907558431278
81-710-M	M/50	0/10	5907558431285
81-710-L	L/52	0/10	5907558431292
81-710-XL	XL/56	0/10	5907558431308
81-710-XXL	XXL/58	0/10	5907558431315
81-710-XXXL	XXXL/60	0/10	5907558431322

VISIBILITY

Do skompletowania z serii:
Can be complemented with:
Идеальна в сочетании с серией:



str.
150

Ocieplana kurtka robocza

Work jacket / Arbeitsjacke / Куртка рабочая / Куртка робоча / Láthatósági munkadzseki / Jacheta de lucru / Pracovní bunda / Pracovní bunda / Delovni jopič / Darbinė striuke / Darba jaka / Töjoppe / Работно яке / Radna jakna / Radnička jakna / Μπουφάν εργασιών / Chaqueta de trabajo / Giacca da lavoro alta visibilità isolata / Blusão de trabalho / Veste de travail

- intensywna widzialność odpowiadająca klasie 2 – zwiększone bezpieczeństwo użytkownika
- wytrzymała tkanina typu Oxford z powłoką wodoodporną (1000 mm)
- klejone szwy
- kieszenie zapinane na suwak
- ocieplana pikowana podszewka
- CE, zgodność z normą EN ISO 13688:2013, zgodnie z normą EN ISO 20471
- high visibility corresponding to II grade – better user safety
- durable Oxford fabric with waterproof coating (1000mm)
- taped seams
- zipped pockets
- adjustable cuff in sleeves and elastic cuff on hem line
- CE, EN ISO 13688:2013 compliant

- повышенная видимость – повышенная безопасность использования
- прочный материал Oxford (100% полиэстер)
- проклеенные швы
- карманы на молнии
- изоляционная стеганая подкладка
- европейский сертификат CE и соответствие требованиям стандарта EN ISO 13688:2013



Kieszenie zapinane na suwak
Zipped pockets
Карманы на молнии



Kaptur chowany w stojące
Hidden hood
Капюшон, скрытый в воротнике



Klejone szwy
Taped seams
Проклеенные швы



Strefy odbłaskowe
Reflective zones
Световозвращающие вставки



Ściągacz w dole, w rękawach
Cuffs in sleeves and on hem line
Стяжки на поясе, рукавах



Ref.	Size	☞	EAN
81-711-S	S/48	0/10	5907558428919
81-711-M	M/50	0/10	5907558428926
81-711-L	L/52	0/10	5907558428933
81-711-XL	XL/56	0/10	5907558428940
81-711-XXL	XXL/58	0/10	5907558428957
81-711-XXXL	XXXL/60	0/10	5907558428964

VISIBILITY

Do skompletowania z serii:
Can be complemented with:
Идеальна в сочетании с серией:



str.
150

Kurtka robocza

Work jacket / Arbeitsjacke / Куртка рабочая / Куртка робоча / Láthatósági munkadzseki / Jacheta de lucru / Pracovní bunda / Pracovní bunda / Delovni jopić / Darbinė striukė / Darba jaka / Tööjope / Работно яке / Radna jakna / Radnička jakna / Μπουφάν εργαίας / Chaqueta de trabajo / Giacca da lavoro alta visibilità impermeabile / Blusão de trabalho / Veste de travail

- wytrzymała tkanina Oxford, z powłoką wodoodporną (1000 mm) w neonowym żółtym kolorze, z elementami odblaskowymi
- intensywna widzialność odpowiadająca klasie 2
- klejone szwy
- regulowany obwód rękawa
- kieszenie zapinane na napy
- CE, zgodność z normą EN ISO 13688:201, zgodnie z normą EN ISO 20471

- durable Oxford fabric with waterproof coating (1000 mm) in neon, yellow colour with reflective elements
- reflective elements - high visibility corresponding to II grade - better user safety
- taped seams
- adjustable sleeve hem
- pockets fastened on naps
- CE, EN ISO 13688:2013 compliant

- высококачественный Oxford с водостойкостью (1000 мм)
- повышенная видимость – повышенная безопасность использования
- проклеенные швы
- капюшон, скрытый в воротнике
- карманы на кнопках
- изготовлено в соответствии с требованиями стандарта EN ISO 13688:2013

Ref.	Size	↔	EAN
81-720-S	S/48	0/20	5907558431339
81-720-M	M/50	0/20	5907558431346
81-720-L	L/52	0/20	5907558431353
81-720-XL	XL/56	0/20	5907558431360
81-720-XXL	XXL/58	0/20	5907558428490
81-720-XXXL	XXXL/60	0/20	5907558428506



Kaptur chowany w stojce
Hidden hood
Капюшон, скрытый в воротнике



Ściągacz w rękawie
Cuff in sleeve
Стяжки в рукавах



Kieszenie zapinane
Pockets fastened on snaps
Карманы на кнопках



Klejone szwy
Taped seams
Проклеенные швы



Strefy odblaskowe
Reflective zones
Световозвращающие вставки



VISIBILITY

Do skompletowania z serii:
Can be complemented with:
Идеальна в сочетании с серией:



str.
151

Kurtka robocza

Work jacket / Arbeitsjacke / Куртка рабочая / Куртка робоча / Láthatósági munkadzseki / Jacheta de lucru / Pracovní bunda / Pracovní bunda / Delovni jopić / Darbinė striukė / Darba jaka / Tööjope / Работно яке / Radna jakna / Radnička jakna / Μπουφάν εργαίας / Chaqueta de trabajo / Giacca da lavoro alta visibilità impermeabile / Blusão de trabalho / Veste de travail

- wytrzymała tkanina Oxford, z powłoką wodoodporną (1000 mm) w neonowym pomarańczowym kolorze, z elementami odblaskowymi
- intensywna widzialność odpowiadająca klasie 2
- klejone szwy
- regulowany obwód rękawa
- kieszenie zapinane na napy
- CE, zgodność z normą EN ISO 13688:201, zgodnie z normą EN ISO 20471

- durable Oxford fabric with waterproof coating (1000 mm) in neon, orange colour with reflective elements
- reflective elements - high visibility corresponding to II grade - better user safety
- taped seams
- adjustable sleeve hem
- pockets fastened on naps
- CE, EN ISO 13688:2013 compliant

- высококачественный Oxford с водостойкостью (1000 мм)
- повышенная видимость – повышенная безопасность использования
- проклеенные швы
- капюшон, скрытый в воротнике
- карманы на кнопках
- изготовлено в соответствии с требованиями стандарта EN ISO 13688:2013

Ref.	Size	↔	EAN
81-721-S	S/48	0/20	5907558429091
81-721-M	M/50	0/20	5907558429107
81-721-L	L/52	0/20	5907558429114
81-721-XL	XL/56	0/20	5907558429121
81-721-XXL	XXL/58	0/20	5907558429138
81-721-XXXL	XXXL/60	0/20	5907558429145



Kaptur chowany w stojce
Hidden hood
Капюшон, скрытый в воротнике



Ściągacz w rękawie
Cuff in sleeve
Стяжки в рукавах



Kieszenie zapinane
Pockets fastened on snaps
Карманы на кнопках



Klejone szwy
Taped seams
Проклеенные швы



Strefy odblaskowe
Reflective zones
Световозвращающие вставки



VISIBILITY

Do skompletowania z serii:
Can be complemented with:
Идеальна в сочетании с серией:



str.
151



81-700
97-603
81-750

Czapka z daszkiem

Work cap / Schildmütze / Бейсболка рабочая / Бейсболка рабочая / Láthatósági sapka / Sapca cu cozoroc / Pracovní kšiltovka / Čiapka so šiltom, pracovná / Delovna kapa s šiltom / Kepurë su snapeliu / Darba cepure ar nagu / Nokaga töötmüts / Рабочая шапка с козырьком / Radna kapa / Radnička kapa / Καπέλο εργασιών τύπου μπέζμπολ / Gorra de trabajo / Cappello / Boné de trabalho / Casquette de travail à visière

- intensywna widzialność - zwiększone bezpieczeństwo użytkowania
- zgodność z europejskimi standardami bezpieczeństwa - certyfikat europejski

- high visibility - better user safety
- compliance with European safety standards confirmed with CE certificate

- повышенная видимость - повышенная безопасность использования
- соответствие европейским стандартам в области безопасности - европейский сертификат

Ref.	☞	EAN
81-793	25/100	5907558429909

- intensywna widzialność - zwiększone bezpieczeństwo użytkowania
- zgodność z europejskimi standardami bezpieczeństwa - certyfikat europejski

- high visibility - better user safety
- compliance with European safety standards confirmed with CE certificate

- повышенная видимость - повышенная безопасность использования
- соответствие европейским стандартам в области безопасности - европейский сертификат

Ref.	☞	EAN
81-794	25/100	5907558429916



VISIBILITY

POLYESTER
100%

ONE
SIZE



VISIBILITY

POLYESTER
100%

ONE
SIZE



Półmaska przeciwpyłowa

Dust half-mask / Stauschutzmaske / Респиратор противопылевой / Респиратор захисний протипилевоий / Pormasz / Mască mică protecție praf / Polomaska protiprašná / Respirátor proti prachový / Zaščitna maska / Puskaukė nuo dulkių / Aizsargmaska / Tolmuvastane poolmask / Маска противопылевая / Zaštitna maska / Zastitna maska / Ημιμάσκα προστασίας από σκόνη / Máscara para polvo / Maschera di protezione / Máscara contra pó / Demi-masque anti-poussière / Stof half-masker

- ochrona układu oddechowego przed nietoksycznymi pyłami, dymami i aerozolami z cząstek stałych, dla których stężenie fazy rozproszonej aerozolu nie przekracza wartości 10 x NDS
- absorpcja dokuczliwych gazów i oparów o stężeniach poniżej NDS

- the protection of respiratory system against non-toxic dusts, smokes and aerosols of solid particles, for which the concentration of aerosol dispersed phase does not exceed the value of 10 x NDS
- the absorption irritating smells in concentrations below TLV

- фильтрующая полумаска от пыли, дыма и аэрозолей до 10 ПДК
- ткань, пропитанная активированным углем, абсорбирующим неприятные запахи с концентрацией ниже ПДК



FFP2

x3



Ref.	📦	EAN
97-300	10/120	5907558407686

- ochrona układu oddechowego przed nietoksycznymi pyłami, dymami i aerozolami z cząstek stałych, dla których stężenie fazy rozproszonej aerozolu nie przekracza wartości 10 x NDS
- absorpcja dokuczliwych gazów i oparów o stężeniach poniżej NDS

- the protection of respiratory system against non-toxic dusts, smokes and aerosols of solid particles, for which the concentration of aerosol dispersed phase does not exceed the value of 10 x NDS
- the absorption irritating smells in concentrations below TLV

- фильтрующая полумаска предназначена для защиты органов дыхания от пыли, дыма и аэрозолей при концентрации до 10 ПДК
- ткань, пропитанная активированным углем, абсорбирующим неприятные запахи с концентрацией ниже ПДК



FFP2

x3



Ref.	📦	EAN
97-301	10/120	5907558407693

FFP1

x3

Ref.	📦	EAN
97-311	10/100	5907558407723

x3

strong

Ref.	📦	EAN
97-321	10/80	5907558421811

Półmaska silikonowa

Silicon mask / Silikon-Halbmaste / Силиконовая полумаска / Півмаска силіконова / Szilikon félmaszk / Semimascia cu silicon / Silikonová polomaska / Silikónový respirátor / Silikonska polmaska / Silikoninė puska / Silikona puskaukė / Silikonist respirator / Силиконова полумаска / Silikonska polumaska / Silikonska polumaska / Μάσκα μισού προσώπου από σιλικόνη / Media máscara de silicona / Maschera di protezione / Semi-máscara em silicone / Demi-masque silicone

Dostarczana bez pochłaniaczy / Supplied without cartridges / Ohne Maskenfilter geliefert / Продається без фільтруючих патронів / Postачається без фільтрів / Absorber nélkül szállítjuk / Furnizata fara absorbanti / Je dodavana bez pohlcovačov / Dodávaný bez pohlcovačov / Dobavljena brez absorbenta / Tiekliama be filtrų / Tiek piegādāta bez absorbētāja / Tarnitakse ilma filtra / Доставляна без адсорбери / Isporuka bez apsorbera / Dobija se bez prigušivača / Διατίθεται χωρίς ανταλλακτικό φίλτρο / Suministrada sin el filtro absorbedor / Fornita senza filtri / Fornecida sem filtros / Livrée sans absorbeur

Ref.	📦	EAN
97-350	0/60	5907558407730

Pochłaniacz

Cartridge / Maskenfilter / Фильтрующий патрон A1 / Фільтр / Szűrő / Absorbant / Pohlcovač / Pohlcovač / Absorbent / Filtras / Absorbētājs / Filter / Адсорбер / Аpsorber / Prigušivač / Ανταλλακτικό φίλτρο A1 / Filtra / Cartuccia / Filtra / Absorbeur

- ochrona przed oparami organicznymi
- protection against organic vapours
- защита от паров органических веществ

A1 NR

for 97-350

Ref.	📦	EAN
97-360	0/200	5907558407747

- ochrona przed gazami organicznymi, nieorganicznymi, kwasowymi i gazami amoniaku
- protection against organic, non-organic, acid and ammonia gases
- защита от органических, неорганических, кислых газов, аммиака и его производных

ABEK1 NR

for 97-350

Ref.	📦	EAN
97-362	0/200	5907558409130

Filtr

Filtr / Filter / Фильтр / Филтър / Szűrő / Filtru / Filtr / Filter / Filter / Filtras / Filtrs / Filter / Филтър / Filtar / Filtari za prašinu / Φίλτρο / Filtra / Filtra per mascherina / Filtra / Filtre / Filter

- ochrona przed pyłem i cząstkami drobnymi
- protection against dust and small particles
- защита от пыли и мелких частиц



P3R



Ref.	☞	EAN
97-361	0/200	5907558408058

Prefiltr

Prefilter / Vorfilter / Предфильтр / Префильтр / Előszűrő / Prefiltru / Předfiltr / Prefilter / Prefilter / Grubaus valymo filtras / pre-filter / Priekšfiltrs / Eelfilter / Предфилтър / Prefiltar / Prefilter / Προφίλτρο / Prefiltro / Prefiltri / Pré-filtro / Préfiltre / Voorfilter

- 10 prefiltrow z 2 obrotami mocującymi. Zapewniają dodatkową ochronę przed zanieczyszczeniami dla pochłaniaczy 97-360 i 97-362.
- 10pcs of P2 prefilters with 2 fastening rings included. They provide additional protection against pollution for 97-360 and 97-362 absorbers.
- 10 предфильтров с 2 крепежными кольцами. Обеспечивают дополнительную защиту от загрязнений, к фильтрам 97-360 и 97-362.

x10



Ref.	☞	EAN
97-370	50/200	5907558421828

Okulary ochronne

Safety goggles / Schutzbrille / Очки защитные / Окуляри протиослопочні / Védőszemüveg / Ochelari protecție / Ochranné brýle / Ochranné okuliare / Zaščitna očala / Apsauginiai akiniai / Aizsargbrilles / Kaitseprillid / Очла предпазни / Zaštitne naočale / Zastitne naočari / Γαλά προστασίας / Gafas protectoras / Occhiali di sicurezza / Óculos de proteção / Lunettes de protection / Beschermingsbril

- białe/żółte, poliwęglanowe soczewki, odporne na uderzenia
- nylonowe ramiona, regulowana długość i kąt
- ramiona wygięte z gumowym zakończeniem na końcach
- polycarbonate lenses, resistant to impact
- nylon arms with adjustable length and angle
- arms bent with rubber endings
- защитное стекло из поликарбоната, ударопрочное
- нейлоновые заушники, регулируемая длина и угол
- изогнутые заушники с резиновыми наконечниками

PC
POLYCARBONATE



Ref.	Info	☞	EAN
97-500		6/72	5907558407747
97-501		6/72	5907558406894

Pasek

Belt / Gürtel / Ремень / Ремінь / Öv / Curea / opasek / Opasok / Pašček / Dirželis įrankiams / Josta / Rihm / Колан / Pojas / Kaiš / Ζώνη / Cinturón / Cintura / Riem

- uniwersalny rozmiar
- płynna regulacja zapięcia
- universal size
- continuous fastener adjustment
- универсальный размер
- плавная регулировка зажима

COTTON
100%

ONE
SIZE

130
cm



Ref.	☞	EAN
81-900	0/160	5907558431148

Rękawice robocze

Working gloves / Arbeitshandschuhe / Перчатки рабочие / Руквици работчи / Munkakesztyű / Mänuși de lucru / Pracovní rukavice / Pracovné rukavice / Delovne rokavice / Darbo pirštīnēs / Darba cimdi / Тöökindad / Ръкавици работни / Radne rukavice / Radne rukavice / Γάντια εργασίας / Guantes de trabajo / Guanti da lavoro / Luvas de trabalho / Gants de travail / Werkhandschoenen

- 3 - odporność na ścieranie (od 0 do 4) / abrasion resistance (0 to 4) / износостойкость (от 0 до 4)
- 2 - odporność na przecięcie ostrym narzędziem (od 0 do 5) / blade cut resistance (0 to 5) / устойчивость к воздействию острых предметов (от 0 до 5)
- 4 - odporność na rozdzielanie (od 0 do 4) / tear resistance (0 to 4) / стойкость к разрыву (от 0 до 4)
- 3 - odporność na przekłucie (od 0 do 4) / puncture resistance (0 to 4) / стойкость к проколу (от 0 до 4)

- bawełna z poliestrem na grzbietowej części dłoni zapewnia dostęp powietrza i umożliwia długotrwałą, komfortową pracę
- strona chwytana powlekana antypoślizgowym lateksem
- cotton with polyester on outer side of hand ensures air ventilation and enables long and comfort use
- gripping side is coated with anti-slip latex
- хлопок с полиэстером обеспечивает доступ воздуха и длительную, комфортную работу
- сторона ладони с антискользящим резиновым покрытием



Cotton +
Polyester

KAT
II



Ref.	Size	☞	EAN
97-600	10"	12/120	5907558406795
97-601	8"	0/120	5907558407648

- 4 - odporność na ścieranie (od 0 do 4) / abrasion resistance (0 to 4) / износостойкость (от 0 до 4)
- 1 - odporność na przecięcie ostrym narzędziem (od 0 do 5) / blade cut resistance (0 to 5) / устойчивость к воздействию острых предметов (от 0 до 5)
- 2 - odporność na rozdzielanie (od 0 do 4) / tear resistance (0 to 4) / стойкость к разрыву (от 0 до 4)
- 2 - odporność na przekłucie (od 0 do 4) / puncture resistance (0 to 4) / стойкость к проколу (от 0 do 4)

- zapewnijają bardzo dużą odporność na ścieranie, cechuje je zwiększona odporność na zagrożenia mechaniczne
- wykonane ze skóry bydlęcej licowej
- strona chwytana dłoni z dodatkową podszewką
- provide great abrasion resistance, increased resistance to mechanical hazards
- made of grain, cow hide
- gripping side of hand with additional underfelt
- высокая износостойкость и устойчивость к всевозможным механическим повреждениям
- из теллячьей кожи
- сторона ладони дополнительно укреплена материалом



10,5"



KAT
II



Ref.	Size	☞	EAN
97-602	10,5"	12/96	5907558406825

Rękawice robocze

Working gloves / Arbeitshandschuhe / Перчатки рабочие / Рукавиці робочі / Munkakesztyű / Mănuși de lucru / Pracovní rukavice / Pracovné rukavice / Delovne rokavice / Darbo pirštinės / Darba cimdi / Töökindad / Ръкавици работни / Radne rukavice / Radne rukavice / Гάντια εργασίας / Guantes de trabajo / Guanti da lavoro / Luvas de trabalho / Gants de travail / Werkhandschoenen

- 3 - odporność na ścieranie (od 0 do 4) / abrasion resistance (0 to 4) / износостойкость (от 0 до 4)
- 1 - odporność na przecięcie ostrym narzędziem (od 0 do 5) / blade cut resistance (0 to 5) / устойчивость к воздействию острых предметов (от 0 до 5)
- 0 - odporność na rozdzielanie (od 0 do 4) / tear resistance (0 to 4) / стойкость к разрыву (от 0 до 4)
- 1 - odporność na przekłucie (od 0 do 4) / puncture resistance (0 to 4) / стойкость к проколу (от 0 до 4)

- bawełna z poliestrem na grzbietowej części dłoni zapewnia dostęp powietrza i umożliwia długotrwałą, komfortową pracę
- ściśle przyleganie rękawicy do dłoni umożliwia chwytanie drobnych elementów
- cotton with polyester on outer side of hand ensures air ventilation and enables long and comfort use
- tight fitting of glove to the hand enables gripping of small elements
- хлопок с полиэстером обеспечивает доступ воздуха и длительную, комфортную работу
- плотное прилегание перчатки позволяет работать с мелкими элементами



Ref.	Size	☞	EAN
97-603	10"	12/120	5907558409147
97-604	8"	0/120	5907558407655

- 1 - odporność na ścieranie (od 0 do 4) / abrasion resistance (0 to 4) / износостойкость (от 0 до 4)
- 1 - odporność na przecięcie ostrym narzędziem (od 0 do 5) / blade cut resistance (0 to 5) / устойчивость к воздействию острых предметов (от 0 до 5)
- 2 - odporność na rozdzielanie (od 0 do 4) / tear resistance (0 to 4) / стойкость к разрыву (от 0 до 4)
- 1 - odporność na przekłucie (od 0 do 4) / puncture resistance (0 to 4) / стойкость к проколу (от 0 до 4)

- skóra syntetyczna na grzbietowej części dłoni
- wstawki antypoślizgowe na części chwytnej dłoni zapewniają długotrwałą i komfortową pracę
- kciuk pokryty miękkim frotte do wycierania potu
- synthetic leather on dorsal hand part
- anti-slip inserts in gripping part ensure long lasting and comfortable work
- thumb covered with soft terrycloth to wipe sweat
- синтетическая кожа на наружной стороне ладони
- противоскользящие вставки на внутренней стороне ладони обеспечивают комфорт при длительной работе
- большой палец покрыт мягкой махровой тканью для вытирания пота



Ref.	Size	☞	EAN
97-605	10"	0/96	5907558412901

- 3 - odporność na ścieranie (od 0 do 4) / abrasion resistance (0 to 4) / износостойкость (от 0 до 4)
- 1 - odporność na przecięcie ostrym narzędziem (od 0 do 5) / blade cut resistance (0 to 5) / устойчивость к воздействию острых предметов (от 0 до 5)
- 1 - odporność na rozdzielanie (od 0 do 4) / tear resistance (0 to 4) / стойкость к разрыву (от 0 до 4)
- 1 - odporność na przekłucie (od 0 do 4) / puncture resistance (0 to 4) / стойкость к проколу (от 0 do 4)

- część chwytana wykonana ze świńskiej skóry
- cechuje je wysoka odporność na zagrożenia mechaniczne
- wykonane z materiałów i technologii obojętnych dla skóry
- gripping part made of pigskin
- features high resistance to mechanical risks
- produced with use of materials and technology neutral to skin
- внутренняя часть ладони выполнена из свиной кожи
- отличаются высокой устойчивостью к механическим повреждениям
- выполнены из материалов с применением технологий, безопасных для кожи

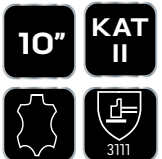

Ref.	Size	☞	EAN
97-606	10"	6/96	5907558412918

- 3 - odporność na ścieranie (od 0 do 4) / abrasion resistance (0 to 4) / износостойкость (от 0 до 4)
- 1 - odporność na przecięcie ostrym narzędziem (od 0 do 5) / blade cut resistance (0 to 5) / устойчивость к воздействию острых предметов (от 0 до 5)
- 3 - odporność na rozdzielanie (od 0 do 4) / tear resistance (0 to 4) / стойкость к разрыву (от 0 do 4)
- 2 - odporność na przekłucie (od 0 do 4) / puncture resistance (0 to 4) / стойкость к проколу (от 0 do 4)

- strona chwytana pokryta gumą o antypoślizgowej strukturze
- strona grzbietowa z wysokiej jakości mieszanki bawełny z poliestrem
- bezszwowe
- palm side coated with anti-slip structured rubber
- dorsal side made of high quality cotton and polyester blend
- seamless
- ладонная часть покрыта резиной, имеющей антискользящую структуру
- тыльная часть из высококачественной смеси хлопка и полиэстера
- бесшовные

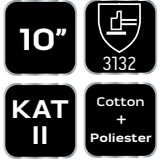

Ref.	Size	☞	EAN
97-607	10"	12/120	5907558419597

- 4 - odporność na ścieranie (od 0 do 4) / abrasion resistance (0 to 4) / износостойкость (от 0 до 4)
- 5 - odporność na przecięcie ostrym narzędziem (od 0 do 5) / blade cut resistance (0 to 5) / устойчивость к воздействию острых предметов (от 0 до 5)
- 4 - odporność na rozdzielanie (od 0 do 4) / tear resistance (0 to 4) / стойкость к разрыву (от 0 do 4)
- 3 - odporność na przekłucie (od 0 do 4) / puncture resistance (0 to 4) / стойкость к проколу (от 0 do 4)

- najwyższy możliwy poziom odporności na przecięcie ostrym narzędziem (5)
- rękawice wykonane ze specjalnego, antyprecyzyjnego materiału wzmocnionego włóknem szklanym
- strona chwytana powlekana poliuretanem
- the highest available cutting resistance with a sharp tool (5)
- gloves made of special, cut resistant material reinforced with fibreglass
- palm side covered with polyurethane
- максимально возможный уровень сопротивления порезу (5)
- перчатки изготовлены из специальной, стойкой к порезу ткани, усиленной стеклотканью
- ладонная часть с полиуретановым покрытием



Ref.	Size	☞	EAN
97-609	10"	0/96	5907558415711

- 1 - odporność na ścieranie (od 0 do 4) / abrasion resistance (0 to 4) / износостойкость (от 0 до 4)
- 2 - odporność na przecięcie ostrym narzędziem (od 0 do 5) / blade cut resistance (0 to 5) / устойчивость к воздействию острых предметов (от 0 до 5)
- 4 - odporność na rozdzielanie (od 0 do 4) / tear resistance (0 to 4) / стойкость к разрыву (от 0 do 4)
- 2 - odporność na przekłucie (od 0 do 4) / puncture resistance (0 to 4) / стойкость к проколу (от 0 do 4)

- zapewniają ochronę dłoni przed zimnem, brudem, zadrapaniami, odciskami i szkodliwymi warunkami podczas pracy
- wykonane z wysokiej jakości dzianiny akrylowej powlekanej lateksem
- wykazują dużą odporność na rozdzielanie i przekłuwanie
- they provide hand protection against cold, dirt, scratches, clavi and harmful conditions at work
- gloves are made of high quality acrylic knitted fabric with latex coating
- they feature high resistance to tear and puncture
- обеспечивают защиту рук от холода, грязи, царапин, мозолей и прочих вредных факторов в процессе работы
- изготовлены из акрилового трикотажа с латексным покрытием
- отличаются высокой стойкостью к раздиру и проколу



Ref.	Size	☞	EAN
97-611	10"	0/120	5907558421804

Wkładki piankowe na kolana

Knee foam pads / Knieeinlagen aus Schaumstoff / Вставки-наколенники из пеноматериала / Наколенники полиуретанови / Térdelő betét / Insertii de spuma pentru genunchi / Pěnové výztuhy kolen / Penové vložky na kolena / Penasti ščitniki za kolena / Apsauga keliams su putų pagatvėlimis / Putuplastas ieliktņi celgaliem / Vahtplastist põlvekaitised / Наколенники от пены / Pjenasti štitnik za koljeno / Jastučici od pene za kolena / Προσθαφαροειδείς επιγονατίδες από αφρώδες υλικό / Rodilleras de espuma / Ginocchiere / Almofada de espuma para joelho / Inserts de protection en mousse pour genoux / Schuimkniebescherming

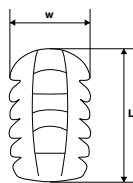

x2

Ref.	W [mm]	L [mm]	☞	EAN
97-530	175	265	0/25	5907558419610

Nakolanniki ochronne

Knee protector / Knieschützer / Щитки-наколенники / Щитки наколінні захисні / Térdvédő zselés / Genunchiera protectoare / Nákolenky / Chránič kolien / Ščitniki za kolena / Apsauga keliams / Celgalu aizsargi / Põlvekaitse / Наколенни / Štitnik za koljeno / Štitnik za kolena / Επιγονατίδες προστατευτικές / Rodilleras de protecció / Ginocchiere / Protecção de joelhos / Protège-genoux / Kniebescherming

- pierwszy poziom ochrony zabezpiecza przed przebiciem nakolannika z siłą do 100N
- elastyczne paski z neoprenu, regulowane za pomocą rzepów, utrzymują nakolanniki na miejscu zachowując wygodę użytkowania
- first degree of protection prevents from knee pad puncture with 100 N force
- elastic neoprene straps adjusted with hook and loop keep knee pads in their places for user comfort
- первый уровень защиты предохраняет наколенники от прокола силой до 100 Н
- эластичные ремни из неопрена, регулируемые с помощью липучек, фиксируют наколенники в нужном месте, сохраняя комфорт пользования

x2

CE



Ref.	☞	EAN
97-535	6/24	5907558419627

Nakolanniki ochronne

Knee protector / Knieschützer / Щитки-наколенники / Щитки наколінні захисні / Térdvédő zselés / Genunchiera protectoare / Nákolenky / Chránič kolien / Ščitniki za kolena / Apsauga keliams / Celgalu aizsargi / Põlvekaitse / Наколенни / Štitnik za koljeno / Štitnik za kolena / Επιγονατίδες προστατευτικές / Rodilleras de protecció / Ginocchiere / Protecção de joelhos / Protège-genoux / Kniebescherming

- dodatkową ochronę zapewniają wkładki żelowe, które absorbują uderzenia
- elastyczne paski z neoprenu, regulowane za pomocą rzepów, utrzymują nakolanniki na miejscu zachowując wygodę użytkowania
- additional protection provided by gel inserts that absorb knocks
- elastic neoprene straps adjusted with hook and loop keep knee pads in their places for user comfort
- дополнительную защиту обеспечивают гелевые вставки, гасящие удары
- эластичные ремни из неопрена, регулируемые с помощью липучек, фиксируют наколенники в нужном месте, сохраняя комфорт пользования

x2

CE



Ref.	☞	EAN
97-536	6/24	5907558407679

Wkładki przeciwhałasowe

Earplugs / Ohrstöpsel / Противошумные вкладыши / Бөрүхә ("берүш") / Fuldugur pár / Antifoane / zátky do uší / Zátkové chrániče sluchu / Čerpi za ušesa / Ausų kaištukai / Ausu aizbāžņi / Körvatropid / Антшумфони, поставяни на уштите / Čerpići za uši / Čerpići za uši / Ωτοατιτίδες / Tapones para los oídos / Tappi per le orecchie / Tampões de ovidos / Bouchons d'oreille / Oordopjes

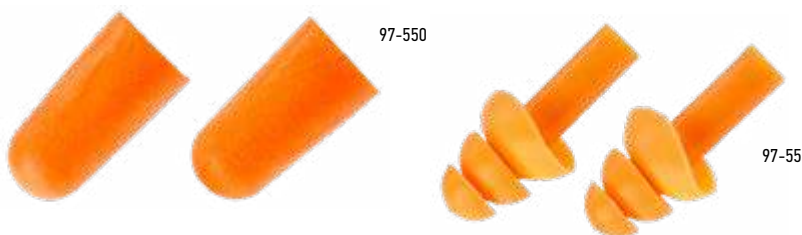

x10

EN352

CE

Ref.	Size	Info	☞	EAN
97-550	9/11	33dB	0/500	5907558419634
97-555	5/16	29dB	2/1040	5907558419641

Półbuty robocze

Safety shoes / Arbeitshalbschuhe / Полуботинки рабочие / Півчеревики робочі / Munkabakancs / Pantofi de lucru / Pracovní obuv / Pracovné poltopánky / Nizki delovni čevlji / Darba pusbačiai / Darba puszabaki / Töökingad / Работни обувки ниски (половинни) / Radne cipele / Poluduboke radne cipele / Ημιπότα εργασις / Botas de seguridad / Scarpa da lavoro / Sapatos de trabalho / Souliers de sécurité / Werkschoenen



Ref.	Size	☞	EAN
82-010	39	0/10	5907558412604
82-011	40	0/10	5907558414530
82-012	41	0/10	5907558414974
82-013	42	0/10	5907558414981
82-014	43	0/10	5907558414998
82-015	44	0/10	5907558415001
82-016	45	0/10	5907558415018
82-017	46	0/10	5907558415025
82-018	47	0/10	5907558421002

Trzewiki robocze

Safety boots / Arbeitsschuhe / Ботинки рабочие / Черевики робочі / Munkabakancs / Vocanci de lucru / Kotníková pracovní obuv / Pracovné topánky / Visoki delovni čevlji / Darba batai / Darba zābaki / Töösaapad / Работни обувки високи / Radne visoke cipele / Radne cipele / Μπoτάκια εργασις / Botas de seguridad altas / Scarpa alta da lavoro / Botas de trabalho / Chaussures de sécurité / Hoge werkschoenen



Ref.	Size	☞	EAN
82-020	39	0/10	5907558415032
82-021	40	0/10	5907558415049
82-022	41	0/10	5907558415056
82-023	42	0/10	5907558415063
82-024	43	0/10	5907558415070
82-025	44	0/10	5907558415087
82-026	45	0/10	5907558415094
82-027	46	0/10	5907558415100
82-028	47	0/10	5907558421019



Półbuty robocze

Safety shoes / Arbeitshalbschuhe / Полуботинки рабочие / Півчеревки робочі / Munkabakacs / Pantofo de lucru / Pracovní obuv / Pracovné poltoprášky / Nizki delovni čevlji / Darba pusbačiai / Darba puszabaki / Töökingad / Работни обувки ниски (половинки) / Radne cipele / Poluduboke radne cipele / Ημιπόσα εργασία / Botas de seguridad / Scarpa da lavoro / Sapatos de trabalho / Souliers de sécurité / Werkschoenen



Ref.	Size	☞	EAN
82-030	39	0/10	5907558415117
82-031	40	0/10	5907558415124
82-032	41	0/10	5907558415131
82-033	42	0/10	5907558415148
82-034	43	0/10	5907558415155
82-035	44	0/10	5907558415162
82-036	45	0/10	5907558415179
82-037	46	0/10	5907558415186
82-038	47	0/10	5907558421026

Trzewiki robocze

Safety boots / Arbeitsschuhe / Ботинки рабочие / Черевки робочі / Munkabakacs / Bocanci de lucru / Kotníková pracovní obuv / Pracovné toprášky / Visoki delovni čevlji / Darba batai / Darba zăbaki / Töösaapad / Работни обувки високи / Radne visoke cipele / Radne cipele / Μποτάκια εργασία / Botas de seguridad altas / Scarpa alta da lavoro / Botas de trabalho / Chaussures de sécurité / Hoge werkschoenen



Ref.	Size	☞	EAN
82-040	39	0/10	5907558415193
82-041	40	0/10	5907558415209
82-042	41	0/10	5907558415216
82-043	42	0/10	5907558415223
82-044	43	0/10	5907558415230
82-045	44	0/10	5907558415247
82-046	45	0/10	5907558415254
82-047	46	0/10	5907558415261
82-048	47	0/10	5907558421033

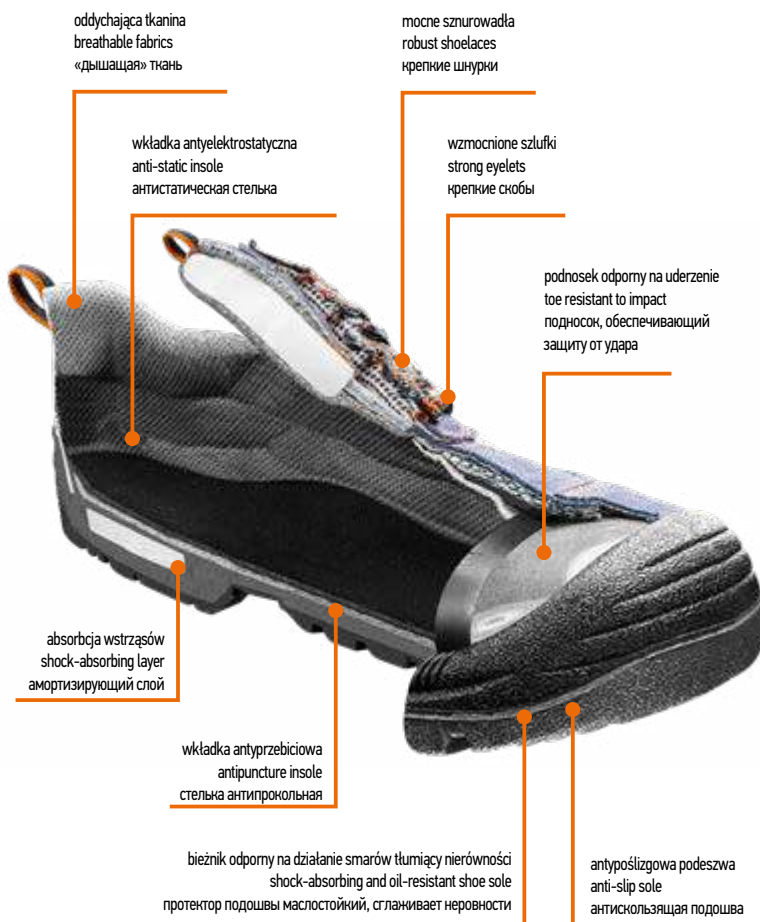

Półbuty robocze

Safety shoes / Arbeitshalbschuhe / Полуботинки рабочие / Півчеревики робочі / Munkacsi cipő / Pantofi de lucru / Pracovní obuv / Pracovné poltopánky / Nizki delovni čevlji / Darba pusbačiai / Darba pusžabaki / Töökingad / Работни обувки ниски (половинни) / Radne cipele / Poluduboke radne cipele / Ημιπλάτα εργασις / Botas de seguridad / Scarpa da lavoro / Sapatos de trabalho / Souliers de sécurité / Werkschoenen



Ref.	Size	☞	EAN
82-050	39	0/10	5907558421040
82-051	40	0/10	5907558421057
82-052	41	0/10	5907558421064
82-053	42	0/10	5907558421071
82-054	43	0/10	5907558421088
82-055	44	0/10	5907558421095
82-056	45	0/10	5907558421101
82-057	46	0/10	5907558421118
82-058	47	0/10	5907558421125

oddychająca tkanina
breathable fabrics
«дышащая» ткань

wkładka antyelektrostatyczna
anti-static insole
антистатическая стелька

mocne sznurowadła
robust shoelaces
крепкие шнурки

wzmocnione szlufki
strong eyelets
крепкие скобы

podnosek odporny na uderzenie
toe resistant to impact
подносок, обеспечивающий
защиту от удара

absorbacja wstrząsów
shock-absorbing layer
амортизирующий слой

wkładka antyprzebiwoia
antipuncture insole
стелька антипрокольная

bieżnik odporny na działanie smarów tłumiący nierówności
shock-absorbing and oil-resistant shoe sole
протектор подошвы маслястойкий, сглаживает неровности

antyślizgowa podszwa
anti-slip sole
антискользкая подошва



Trzewiki robocze

Safety boots / Arbeitsschuhe / Ботинки рабочие / Черевики робочі / Munkabakancs / Vocanci de lucru / Kotníková pracovní obuv / Pracovné topánky / Visoki delovni čevlji / Darba batai / Darba žabaki / Töösaapad / Работни обувки високи / Radne visoke cipele / Radne cipele / Μπoτάκια εργασις / Botas de seguridad altas / Scarpa alta da lavoro / Botas de trabalho / Chaussures de sécurité / Hoge werkschoenen



Ref.	Size	☞	EAN
82-060	39	0/10	5907558421132
82-061	40	0/10	5907558421149
82-062	41	0/10	5907558421156
82-063	42	0/10	5907558421163
82-064	43	0/10	5907558421170
82-065	44	0/10	5907558421187
82-066	45	0/10	5907558421194
82-067	46	0/10	5907558421200
82-068	47	0/10	5907558421217

oddychająca tkanina
breathable fabrics
«дышащая» ткань

wkładka antyelektrostatyczna
anti-static insole
антистатическая стелька

mocne sznurowadła
robust shoelaces
крепкие шнурки

wzmocnione szlufki
strong eyelets
крепкие скобы

podnosek odporny na uderzenie
toe resistant to impact
подносок, обеспечивающий
защиту от удара

absorbacja wstrząsów
shock-absorbing layer
амортизирующий слой

wkładka antyprzebiwoia
antipuncture insole
стелька антипрокольная

bieżnik odporny na działanie smarów tłumiący nierówności
shock-absorbing and oil-resistant shoe sole
протектор подошвы маслястойкий, сглаживает неровности

antyślizgowa podszwa
anti-slip sole
антискользкая подошва



Sandały robocze

Working sandals / Arbeitssandale / Рабочие сандалии / Sandale de lucru / Робоци стандарти / Munkaszandál / Pracovní sandály / Pracovné sandále / Delovni sandali / Darbo sandalai / Darba sandales / Töösandaliid / Робоци сандали / Radne sandale / Radne sandale / Σανδάλια εργασιών / Sandalias de trabajo / Sandali da lavoro / Sandálias de proteção / Sandales de travail / Werksandalen



Ref.	Size	☞	EAN
82-570	36	0/10	5907558431780
82-571	37	0/10	5907558431797
82-572	38	0/10	5907558431803
82-070	39	0/10	5907558421422
82-071	40	0/10	5907558421439
82-072	41	0/10	5907558421446
82-073	42	0/10	5907558421453
82-074	43	0/10	5907558421460
82-075	44	0/10	5907558421477
82-076	45	0/10	5907558421484
82-077	46	0/10	5907558421491
82-078	47	0/10	5907558421507

wkładka antyelektrostatyczna
anti-static insole
антистатическая стелька



podnosek odporny na uderzenie
toe resistant to impact
подносок, обеспечивающий
защиту от удара

absorbacja wstrząsów
shock-absorbing layer
амортизирующий слой

bieżnik odporny na działanie smarów tłumiący nierówności
shock-absorbing and oil-resistant shoe sole
протектор подошвы маслостойкий, сглаживает неровности

antypoślizgowa podszwa
anti-slip sole
антискользящая подошва



Sandały robocze

Working sandals / Arbeitssandale / Рабочие сандалии / Sandale de lucru / Робоци стандарти / Munkaszandál / Pracovní sandály / Pracovné sandále / Delovni sandali / Darbo sandalai / Darba sandales / Töösandaliid / Робоци сандали / Radne sandale / Radne sandale / Σανδάλια εργασιών / Sandalias de trabajo / Sandali da lavoro / Sandálias de proteção / Sandales de travail / Werksandalen



Ref.	Size	☞	EAN
82-580	36	0/10	5907558431810
82-581	37	0/10	5907558431827
82-582	38	0/10	5907558431834
82-080	39	0/10	5907558421514
82-081	40	0/10	5907558421521
82-082	41	0/10	5907558421538
82-083	42	0/10	5907558421545
82-084	43	0/10	5907558421552
82-085	44	0/10	5907558421569
82-086	45	0/10	5907558421576
82-087	46	0/10	5907558421583
82-088	47	0/10	5907558421590

wkładka antyelektrostatyczna
anti-static insole
антистатическая стелька



podnosek odporny na uderzenie
toe resistant to impact
подносок, обеспечивающий
защиту от удара

absorbacja wstrząsów
shock-absorbing layer
амортизирующий слой

bieżnik odporny na działanie smarów tłumiący nierówności
shock-absorbing and oil-resistant shoe sole
протектор подошвы маслостойкий, сглаживает неровности

antypoślizgowa podszwa
anti-slip sole
антискользящая подошва



Półbuty robocze

Safety shoes / Arbeitshalbschuhe / Полуботинки рабочие / Півчеревики робочі / Munkacírpó / Pantofli de lucru / Pracovní obuv / Pracovné poltopánky / Nizki delavni čevlji / Darba pusbačiai / Darba puszabaki / Töökingad / Работни обувки ниски (половинки) / Radne cipele / Poluduboke radne cipele / Ημιμποτα εργασις / Botas de seguridad / Scarpa da lavoro / Sapatos de trabalho / Souliers de sécurité / Werkschoenen



Ref.	Size	☞	EAN
82-090	39	0/10	5907558426748
82-091	40	0/10	5907558426755
82-092	41	0/10	5907558426762
82-093	42	0/10	5907558426779
82-094	43	0/10	5907558426786
82-095	44	0/10	5907558426793
82-096	45	0/10	5907558426809
82-097	46	0/10	5907558426816
82-098	47	0/10	5907558426823



82-090

NEO
TOOLS

Półbuty robocze

Safety shoes / Arbeitshalbschuhe / Полуботинки рабочие / Півчеревики робочі / Munkaci cipő / Pantofi de lucru / Pracovní obuv / Pracovné poltoprášky / Nizki delovni čevlji / Darba pusbačiai / Darba puszabaki / Töökingad / Работни обувки ниски (половинки) / Radne cipele / Poluduboke radne cipele / Ημιπότα εργασις / Botas de seguridad / Scarpa da lavoro / Sapatos de trabalho / Souliers de sécurité / Werkschoenen



Ref.	Size	↔	EAN
82-100	39	0/10	5907558426830
82-101	40	0/10	5907558426847
82-102	41	0/10	5907558426854
82-103	42	0/10	5907558426861
82-104	43	0/10	5907558426878
82-105	44	0/10	5907558426885
82-106	45	0/10	5907558426892
82-107	46	0/10	5907558426908
82-108	47	0/10	5907558426915

oddychająca tkanina
breathable fabrics
«дышащая» ткань

wkładka antyelektrostatyczna
anti-static insole
антистатическая стелька

podnosek odporny na uderzenie
toe resistant to impact
подносок, обеспечивающий
защиту от удара

bieżnik odporny na działanie smarów tłumiący nierówności
shock-absorbing and oil-resistant shoe sole
протектор подошвы маслостойкий, сглаживает неровности

antyślizgowa podszwa
anti-slip sole
антискользкая подошва



Półbuty robocze

Safety shoes / Arbeitshalbschuhe / Полуботинки рабочие / Півчеревики робочі / Munkaci cipő / Pantofi de lucru / Pracovní obuv / Pracovné poltoprášky / Nizki delovni čevlji / Darba pusbačiai / Darba puszabaki / Töökingad / Работни обувки ниски (половинки) / Radne cipele / Poluduboke radne cipele / Ημιπότα εργασις / Botas de seguridad / Scarpa da lavoro / Sapatos de trabalho / Souliers de sécurité / Werkschoenen



wkładka antyelektrostatyczna
anti-static insole
антистатическая стелька

podnosek odporny na uderzenie
toe resistant to impact
подносок, обеспечивающий
защиту от удара

bieżnik odporny na działanie smarów tłumiący nierówności
shock-absorbing and oil-resistant shoe sole
протектор подошвы маслостойкий, сглаживает неровности

antyślizgowa podszwa
anti-slip sole
антискользкая подошва



Ref.	Size	↔	EAN
82-110	39	0/10	5907558426922
82-111	40	0/10	5907558426939
82-112	41	0/10	5907558426946
82-113	42	0/10	5907558426953
82-114	43	0/10	5907558426960
82-115	44	0/10	5907558426977
82-116	45	0/10	5907558426984
82-117	46	0/10	5907558426991
82-118	47	0/10	5907558427004

Trzewiki robocze

Safety boots / Arbeitsschuhe / Ботинки рабочие / Черевяки робочі / Munkabakancs / Bocanci de lucru / Kotníková pracovní obuv / Pracovné topánky / Visoki delovni čevlji / Darbo batai / Darba zăbaki / Töösaapad / Работни обувки високи / Radne visoke cipele / Radne cipele / Μπασάκια εργασιών / Botas de seguridad altas / Scarponcini da lavoro / Botas de trabalho / Chaussures de sécurité / Hoge werkschoenen



Ref.	Size	☞	EAN
82-120	39	0/10	5907558428698
82-121	40	0/10	5907558428704
82-122	41	0/10	5907558428711
82-123	42	0/10	5907558428728
82-124	43	0/10	5907558428735
82-125	44	0/10	5907558428742
82-126	45	0/10	5907558428759
82-127	46	0/10	5907558428766
82-128	47	0/10	5907558428773

wkładka antyelektrostatyczna
anti-static insole
антистатическая стелька



absorbja wstrząsów
shock-absorbing layer
амортизирующий слой

wkładka antyprzebićciowa
antipuncture insole
стелька антипрокольная

bieżnik odporny na działanie smarów tłumiący nierówności
shock-absorbing and oil-resistant shoe sole
протектор подошвы маслостойкий, сглаживает неровности

podnosek odporny na uderzenie
toe resistant to impact
подносок, обеспечивающий
защиту от удара

antypoślizgowa podszwa
anti-slip sole
антискользящая подошва



Śniegowce

Snow boots / Schneestiefel / Зимние сапоги / Снігові чоботи / Hótaposó / Bocanci de zapada / Boty do sněhu / Topánky do snehu / Sneg škornji / Sniega batai / Sniega zăbaki / Lumesaapad / Обувки за снег / Чизме за snijeg / Чизме за снег / Μπασάκια χιονού / Botas de nieve / Scarponcini anti neve / Snow Botas / Bottes de neige / Sneeuwlaarzen



Ref.	Size	☞	EAN
82-131	40	0/10	5907558428483
82-132	41	0/10	5907558428421
82-133	42	0/10	5907558428438
82-134	43	0/10	5907558428445
82-135	44	0/10	5907558428452
82-136	45	0/10	5907558428469
82-137	46	0/10	5907558428476



absorbja wstrząsów
shock-absorbing layer
амортизирующий слой

wewnętrzna strona wykonana z polaru
inside made of polar fleece
внутренняя сторона из флиса

antypoślizgowa podszwa
anti-slip sole
антискользящая подошва



Półbuty robocze

Safety shoes / Arbeitshalbschuhe / Полуботинки рабочие / Півчеревики робочі / Munkaci cipő / Pantofi de lucru / Pracovní obuv / Pracovné poltopánky / Nizki delovni čevlji / Darba pusbačiai / Darba puszabaki / Töökingad / Работни обувки ниски (половинки) / Radne cipele / Poluduboke radne cipele / Ημιπότα εργασιές / Botas de seguridad / Scarponcini da lavoro / Sapatos de trabalho / Souliers de sécurité / Werkschoenen



Ref.	Size	↔	EAN
82-700	39	0/10	5907558430073
82-701	40	0/10	5907558430080
82-702	41	0/10	5907558430097
82-703	42	0/10	5907558430103
82-704	43	0/10	5907558430110
82-705	44	0/10	5907558430127
82-706	45	0/10	5907558430134
82-707	46	0/10	5907558430141
82-708	47	0/10	5907558430158

wkładka antyelektrostatyczna
anti-static insole
антистатическая стелька



absorbpcja wstrząsów
shock-absorbing layer
амортизирующий слой

bieżnik odporny na działanie smarów tłumiący nierówności
shock-absorbing and oil-resistant shoe sole
протектор подошвы маслостойкий, сглаживает неровности

antypoślizgowa podszwa
anti-slip sole
антискользящая подошва



Półbuty robocze

Safety shoes / Arbeitshalbschuhe / Полуботинки рабочие / Півчеревики робочі / Munkaci cipő / Pantofi de lucru / Pracovní obuv / Pracovné poltopánky / Nizki delovni čevlji / Darba pusbačiai / Darba puszabaki / Töökingad / Работни обувки ниски (половинки) / Radne cipele / Poluduboke radne cipele / Ημιπότα εργασιές / Botas de seguridad / Scarpa da lavoro / Sapatos de trabalho / Souliers de sécurité / Werkschoenen



Ref.	Size	↔	EAN
82-710	39	0/10	5907558430165
82-711	40	0/10	5907558430172
82-712	41	0/10	5907558430189
82-713	42	0/10	5907558430196
82-714	43	0/10	5907558430202
82-715	44	0/10	5907558430219
82-716	45	0/10	5907558430226
82-717	46	0/10	5907558430233
82-718	47	0/10	5907558430240

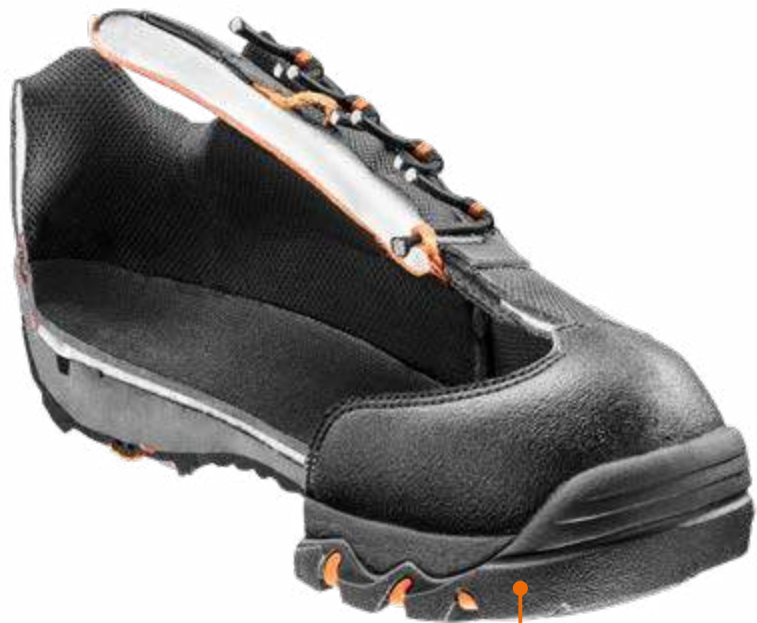

antypoślizgowa podszwa
anti-slip sole
антискользящая подошва



Półbuty robocze

Safety shoes / Arbeitshalbschuhe / Полуботинки рабочие / Півчеревики робочі / Munkacipő / Pantofi de lucru / Pracovní obuv / Pracovné poltopráanky / Nizki delovni čevlji / Darba pusbačiai / Darba puszabaki / Töökingad / Работни обувки ниски (половинки) / Radne cipele / Poluduboke radne cipele / Ημιπλάτα εργασιός / Botas de seguridad / Scarponcini da lavoro / Sapatos de trabalho / Souliers de sécurité / Werkschoenen



Ref.	Size	☞	EAN
82-730	39	0/10	5907558430639
82-731	40	0/10	5907558430646
82-732	41	0/10	5907558430653
82-733	42	0/10	5907558430660
82-734	43	0/10	5907558430677
82-735	44	0/10	5907558430684
82-736	45	0/10	5907558430691
82-737	46	0/10	5907558430707
82-738	47	0/10	5907558429213

oddychająca tkanina
breathable fabrics
«дышащая» ткань

wkładka antyelektrostatyczna
anti-static insole
антистатическая стелька

absorbpcja wstrząsów
shock-absorbing layer
амортизирующий слой

bieżnik odporny na działanie smarów tłumiący nierówności
shock-absorbing and oil-resistant shoe sole
протектор подошвы маслостойкий, сглаживает неровности

antypoślizgowa podszwa
anti-slip sole
антискользящая подошва



Sandały robocze

Working sandals / Arbeitssandale / Рабочие сандалии / Sandale de lucru / Робочі сандалии / Munkaszandál / Pracovní sandály / Pracovné sandále / Delovni sandali / Darba sandalai / Darba sandales / Töösandaalid / Работни сандали / Radne sandale / Radne sandale / Σανδάλια εργασιός / Sandalias de trabajo / Sandali da lavoro / Sandálias de proteção / Sandales de travail / Werksandalen



Ref.	Size	☞	EAN
82-720	39	0/10	5907558430257
82-721	40	0/10	5907558430264
82-722	41	0/10	5907558430271
82-723	42	0/10	5907558430288
82-724	43	0/10	5907558430295
82-725	44	0/10	5907558430301
82-726	45	0/10	5907558430318
82-727	46	0/10	5907558430325
82-728	47	0/10	5907558430332

antypoślizgowa podszwa
anti-slip sole
антискользящая подошва



Wkładka do butów

Shoe insert / Einlegesohle / Стелька для обуви / Устілка до черевиків / Talpabetét / Branđ de Īncălțăminte / Vložka do obuvi / Vložka do topánok / Vložek za čevlje / Batų vidpadis / Араву иeliktnis / Sisetallad / Вложка за обувки / Uložak za cipele / Uložak za obuću / Πάτος παπουτσιών / Plantilla para zapatos / Soletta, taglia unica / Palmilha / Insert de chaussure / Inlegzool

Ref.	N	☞	EAN
82-300	x1	0/300	5907558428568
82-301	x10	0/30	5907558428544

- rozmiar uniwersalny – do docięcia
- komfort i świeżość przez 30 dni
- universal size – for trimming
- comfortable and fresh for 30 days



Wkładka do butów

Shoe insert with activated carbon / Einlegesohle mit Aktivkohle / Стелька для обуви с активированным углем / Устілка до черевиків із активованим вугіллям / Talpabetét / Branđ de Īncălțăminte cu carbune activ / Vložka do obuvi s aktivním uhlím / Vložka do topánok s aktivným uhlím / Vložek za čevlje za aktivnim ogljem / Batų vidpadis su aktyviuota anglimi / Араву иeliktnis ar aktivëto ogli / Aktiivsõega sisetallad / Вложка за обувки с активен въглен / Uložak za cipele s aktivnim ugljenom / Uložak za obuću s aktivnim ugljem / Πάτος παπουτσιών με ενεργό άνθρακα / Plantilla para zapatos con carbón activo / Soletta, taglia unica / Palmilha com carvão ativo / Insert de chaussure à charbon actif / Inlegzool met actieve koolstof

Ref.	N	☞	EAN
82-302	x1	0/300	5907558431445
82-303	x10	0/30	5907558431421

- rozmiar uniwersalny – do docięcia
- wkładka z węglem aktywnym - komfort i świeżość przez 30 dni
- universal size – for trimming
- insert with activated carbon – comfortable and fresh for 30 days
- универсальный размер – для подрезки
- стелька с активированным углем - комфорт и свежесть в течение 30 дней



Wkładka do butów

Shoe inserts / Einlegesohlen / Стелька для обуви / Устілка до черевиків / Talpabetét / Branđ de Īncălțăminte / Vložka do obuvi / Vložka do topánok / Vložek za čevlje / Batų vidpadis / Араву иeliktnis / Sisetallad / Вложка за обувки / Uložak za cipele / Uložak za obuću / Πάτος παπουτσιών / Plantilla para zapatos / Soletta multistrato con isolamento termico / Palmilha / Insert de chaussure / Inlegzool

Ref.	size	☞	EAN
82-310	38-39	0/200	5907558430523
82-311	40-41	0/200	5907558430530
82-312	42-43	0/200	5907558430547
82-313	44-45	0/200	5907558430554
82-314	46-47	0/200	5907558430561

- z folią aluminiową, ochrona przed zimnem i wilgocią
- rozmiar 38-47
- with aluminum foil, protection against cold and moisture
- size 38-47
- с алюминиевой фольгой, защита от мороза и влаги
- размер 38-47



Wkładka do butów

Shoe inserts / Einlegesohlen / Стелька для обуви / Устілка до черевиків / Talpabetét / Branđ de Īncălțăminte / Vložka do obuvi / Vložka do topánok / Vložek za čevlje / Batų vidpadis / Араву иeliktnis / Sisetallad / Вложка за обувки / Uložak za cipele / Uložak za obuću / Πάτος παπουτσιών / Plantilla para zapatos / Soletta in feltro / Palmilha / Insert de chaussure / Inlegzool

Ref.	size	☞	EAN
82-320	38-39	0/200	5907558430578
82-321	40-41	0/200	5907558430585
82-322	42-43	0/200	5907558430592
82-323	44-45	0/200	5907558430608
82-324	46-47	0/200	5907558430615

- grubość 7 mm, ochrona przed zimnem i wilgocią
- rozmiar 38-47
- thickness 7 mm, protection against cold and moisture
- size 38-47
- толщина 7 мм, защита от мороза и влаги
- размер 38-47



Czapka z daszkiem

Work cap / Schildmütze / Бейсболка рабочая / Бейсболка рабочая / Munkacédelmi sapka / Sapca cu cozoroc / Pracovní kšiltovka / Čiapka so šiltom, pracovná / Delovna kapa s šiltom / Kepurë su snapeliu / Darba cepure ar nagu / Nokaga töömüts / Рабочая шапка с козырьком / Radna kapa / Radnička kapa / Καπέλο εργασίας τύπου μπέιζμπολ / Gorra de trabajo / Cappello / Boné de trabalho / Casquette de travail à visière

Ref.	☞	EAN
97-590	0/50	5907558415728



100% COTTON



Czapka z daszkiem

Work cap / Schildmütze / Бейсболка рабочая / Бейсболка рабочая / Munkasapka / Sapca cu cozoroc / Pracovní kšiltovka / Čiapka so šiltom, pracovná / Delovna kapa s šiltom / Kepurë su snapeliu / Darba cepure ar nagu / Nokaga töömüts / Рабочая шапка с козырьком / Radna kapa / Radnička kapa / Καπέλο εργασίας τύπου μπέιζμπολ / Gorra de trabajo / Cannello / Boné de trabalho / Casquette de travail à visière

Ref.	☞	EAN
81-620	15/60	5907558407624



WIND-PROOF



POLYESTER 90%
SPANDEX 5%
TPU 5%



Czapka z latarką

Cap with flashlight / Mütze mit Stirnlampe / Шапка с фонариком / Шапка з ліхтарем / Sapka / Čičiulă cu lanternă / Čepice s baterkou / Čiapka s baterkou / Kapa z lucička / Kepurë su žibintuvëliu / Cepure ar luktur / Lambiga müts / Шапка с фенерче / Kapa sa svijetlićkom / Kapa s lampom / Καπέλο τύπου τζάκεϊ με φακό / Gorra con linterna / Cannello / Gorro con lanterna / Casquette avec torche / müts met zaklamp

Ref.	☞	EAN
81-621	12/120	5907558428308

- latarka odporna na wodę
- 3 poziomy natężenia światła (100%, 75%, 50%)
- szybkie ładowanie przez port USB
- light intensity adjustable to three levels: 100%, 75%, 50%
- resistance to water splashes
- quick and easy battery charging – possible with USB port
- трехуровневая регулировка яркости света: 100%, 75%, 50%
- стойкость к воде в виде брызг
- быстрая и легкая зарядка батареи - зарядка через USB



USB charging

3 light modes 100% 75% 50%

WATER RESISTANT LAMP



Czapka

Cap / Mütze / Шапка / Шапка / Sapka / Čičiulă / Čepice / Čiapka / Kapa / Kepurë / Cepure / Müts / Шапка / Kapa / Kapa / Καπέλο τύπου τζάκεϊ / Gorra / Cappello / Gorro / Casquette / Müts

Ref.	Info	☞	EAN
81-622	320 g/m ²	0/200	5907558428315
81-623	320 g/m ² , fleece	0/200	5907558428322

- materiał: wytrzymały i elastyczny akryl
- material: strong and elastic acryl
- материал: прочный и эластичный акрил



ACRYLIC 100%

320 g/m²



81-623



NEO TOOLS

Oświetlenie

Lighting

Освещение

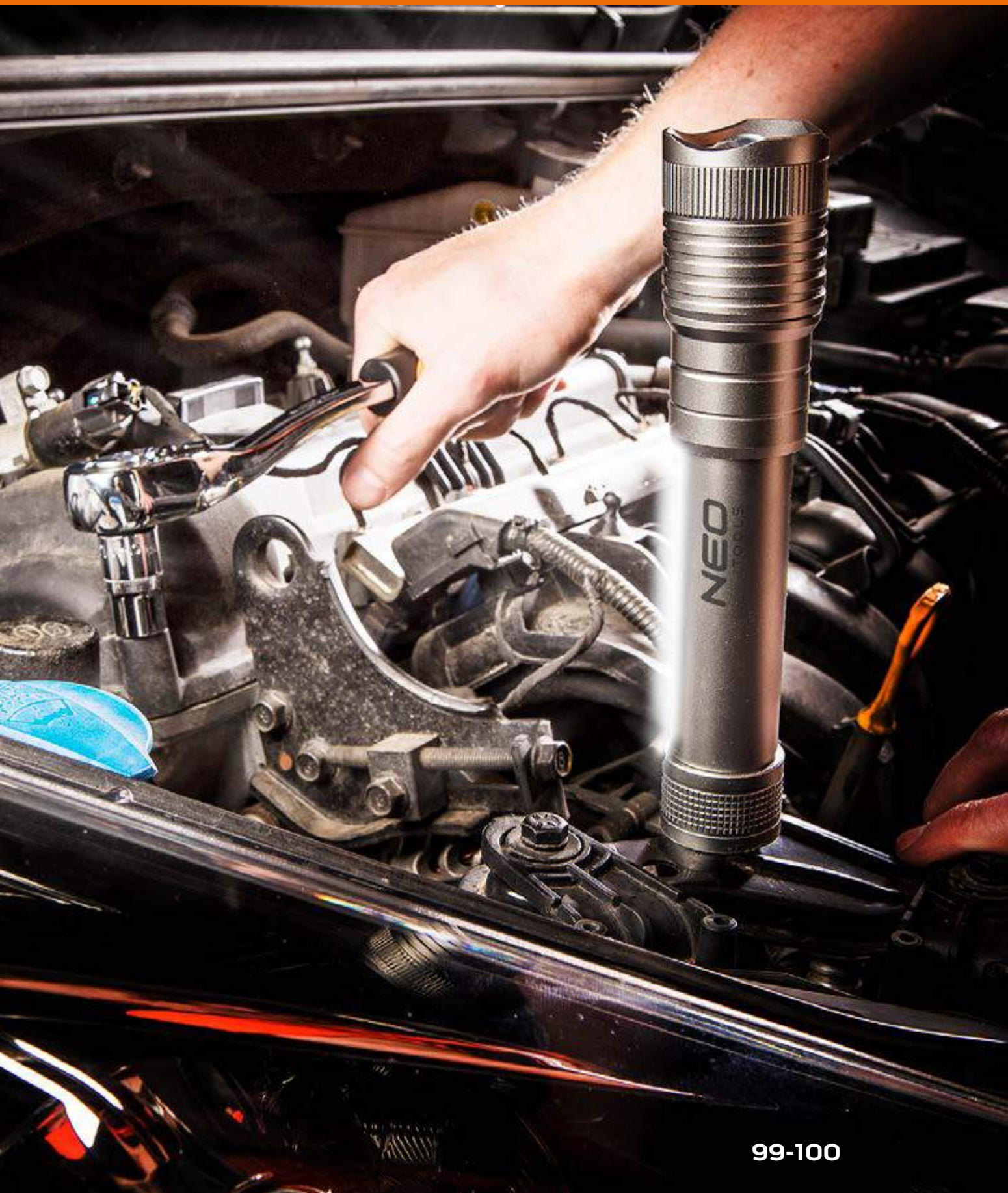

Latarka

Torch / Taschenlampe / Фонарик / Ліхтарик / Zseblámpa / Lanterna / Baterka / Lampa / Svetilka / Žibintuvėlis / Lukturis / Póleli / Фенерче / Baterijska / lampa / Lampa / Φακός / Linterna de mana / Torcia / Lanterna / Torche / Zaklamp



3W COB
240lm
3,5h
3W COB
80lm
5h



Cree 5W XPG
200lm
1,5h



Ref.	📦	EAN
99-100	12/48	5907558425451

100% 200lm
2h
50% 100lm
5h
stroboscope



Ref.	📦	EAN
99-101	12/72	5907558425482



99-110-16

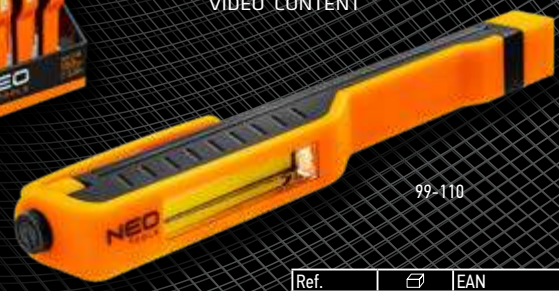

99-110

3W COB
150lm
3,5h

Ref.	📦	EAN
99-110	0/96	5907558425475
99-110-16	0/6	5907558426007

Latarka czołowa

Latarka czołowa / Headlamp / Stirnlampe / Фонарь налобный / Ліхтарик на чільній / Fejlámpa / Lampă cap / Čelni baterka / Lampa čelová / Čelna svetilka / Žibintuvėlis / Lukturis uz pieres / Esilatern / Лампа за главо / Lampa za glavu / Rucna lampa / Φακός κεφαλής / Linterna de frente / Lampada frontale / Lanterna de testa / Torche frontale / Hoofdzaklamp



100% 400lm
2h
50% 200lm
5h
stroboscope



Ref.	📦	EAN
99-200	10/40	5907558425505

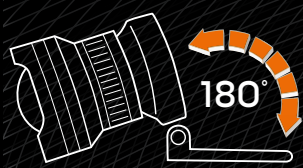

100% 250lm
3h
50% 125lm
5h
stroboscope



Ref.	📦	EAN
99-201	0/40	5907558425710



NEO TOOLS

Transport
i przechowywanie
Storage and transportation
Транспортировка и складирование



84-221

Szafka narzędziowa

Tool cabinet / Werkzeugschrank / Шкафчик для инструментов / Шкафа инструментальна / Műhelykocsi fiókkal / Dulap pentru scule / Skříňka na nářadí / Skrinka na náradie / Omarica za orodje / Frankiy spintelé / Instrumentu skapis / Tööriistakapp / Шкафче за инструменти / Ormar za alate / Ormaric za alatke / Ντουλανάκι για εργαλεία / Armario de almacenaje para herramientas / Carrello porta utensili / Estante p. Ferramentas / Rmoire à outils / Gereedschapskast

Duży blat roboczy z antypoślizgową powierzchnią
Large working tabletop with antislip surface
Большая рабочая поверхность с антискользящим покрытием



Zamek centralny (w komplecie 2 klucze)
Tools secured with central lock (2 keys in set)
Центральный замок, предохраняющий инструмент (2 ключа в комплекте)



Boczny uchwyt do prowadzenia szafki
Side handle to manoeuvre with the cabinet improves comfort of use
Боковая ручка для ведения тележки повышает комфорт эксплуатации



Blokada szuflady zabezpiecza przed wysuwaniem się podczas prowadzenia wózka
Drawer lock protects against opening when driving the trolley
Блокиратор ящиков предохраняет их от выдвижения во время перемещения тележки



Długotrwała żywotność, duży udźwig, płynny suw zapewnione dzięki prowadnicom kulkowym
Long lifetime, great capacity, smooth slide thanks to ball guides

Долгий срок службы, высокая грузоподъемность, плавное перемещение - благодаря шариковым направляющим



Całociśniewo wysuwalne szuflady ułatwiają wyjmowanie narzędzi. Wnętrze wysiękane miękką gąbką zabezpiecza przed rysowaniem i przesuwaniem narzędzi

Fully extendable drawers for easier picking out tools
Ящики выдвигаются в полном объеме, что облегчает выемку инструмента



Hamulec zwiększający bezpieczeństwo. Koła z trwałego PVC
Brake improves safety. Wheels made of durable PVC
Тормоз, повышающий безопасность. Колеса из прочного ПВХ

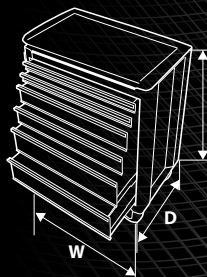

YouTube
VIDEO CONTENT



Ref.	D [mm]	W [mm]	H [mm]	capacity [kg]	☞	EAN
84-221	460	680	1030	280	0/1	5907558422238
84-222	460	680	1030	280	0/1	5907558422245

NEO
TOOLS

Szafka narzędziowa

Tool cabinet / Werkzeugschrank / Шкафчик для инструментов / Шафа інструментальна / Műhelykocsi fiókkal / Dulap pentru scule / Skříňka na nářadí / Skrinka na náradie / Ormarica za orodje / Įrankių spintelė / Instrumentu skapis / Tööriistakapp / Шкафче за инструменти / Ormar za alate / Ormaric za alatke / Ντουλαπάκι για εργαλεία / Armario de almacenaje para herramientas / Carrello porta utensili / Estante p. Ferramentas / Rmoire à outils / Gereedschapskast



Zamek centralny – zapewnia bezpieczeństwo narzędzi
Central locking – provides security tools
Центральный замок – обеспечивает безопасность инструментов



Wytrzymały blat z ABS z gumowanymi uchwytami, dedykowanym miejscem na imadło oraz kieszeniami na drobiazgi i wkrętaki
Durable top of ABS with rubberized handles, a dedicated space for vice and pockets for small items and screwdrivers
Прочная столешница с системой ABS с резиновыми ручками, выделенным местом для тисков и карманами для мелких предметов и отверток



Blokada szuflad – zapewnia bezpieczeństwo w czasie transportu
Locking drawers – provides security during transport
Блокада для ящиков – обеспечивает безопасность во время транспортировки



Szerokie prowadnice kulkowe – zapewniają płynny ślizg
Wide ball guides – provide a smooth glide
Широкие шариковые заборы – обеспечивают плавное скольжение



Antyobiciowe naroża
Protective bumper corners
Уголки с накладками, защищающими от повреждений



Dedykowane miejsce na imadło
Special place for vice
Специальное место для тисков

YouTube
VIDEO CONTENT

Ref.	D [mm]	W [mm]	H [mm]	capacity [kg]		EAN
84-223	480	780	750	200	0/1	5907558422276

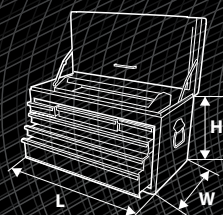

25
years
GUARANTEE



Ref.	D [mm]	W [mm]	H [mm]	capacity [kg]		EAN
84-224	680	460	86	280	0/1	5907558422252

Ref.	L [mm]	W [mm]	H [mm]	m [kg]		EAN
84-201	605	316	386	27	1/10	5907558410815

Szafka narzędziowa

Tool cabinet / Werkzeugschrank / Шкафчик для инструментов / Шафа інструментальна / Műhelykocsi fiókos szerszámokkal / Dulap pentru scule / Skříňka na náradí / Skrinka na náradie / Omarica za orodje / Irankiu spintelé / Instrumentu skapis / Tööriistakapp / Шкафче за инструменти / Ormar za alate / Ormarić za alatke / Ντουλαπάκι για εργαλεία / Armario de almacenaje para herramientas / Carrello porta utensili / Estante p. Ferramentas / Rmoire à outils / Gereedschapskast

149 elements



1 szuflada / drawer / ящик



84-237 84-239 84-238

2 szuflada / drawer / ящик



84-236 84-231 84-232

3 szuflada / drawer / ящик



84-233 84-234 84-236

4 szuflada / drawer / ящик



84-249

Ref.	D [mm]	W [mm]	H [mm]	capacity [kg]	☞	EAN
84-221+G	460	680	1030	280	0/1	5907558425840

129 elements



1 szuflada / drawer / ящик



84-237 84-238 84-236

2 szuflada / drawer / ящик



84-240 84-230 84-242

3 szuflada / drawer / ящик

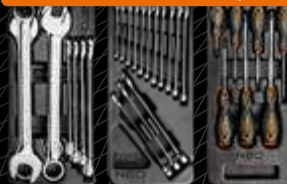

84-235 84-234 84-232

4 szuflada / drawer / ящик



84-249

Ref.	D [mm]	W [mm]	H [mm]	capacity [kg]	☞	EAN
84-222+G	460	680	1030	280	0/1	5907558425857

126 elements



1 szuflada / drawer / ящик



84-236 84-230 84-240

2 szuflada / drawer / ящик



84-238 84-232 84-231

3 szuflada / drawer / ящик



84-243 84-234 84-235

4 szuflada / drawer / ящик



84-249

Ref.	D [mm]	W [mm]	H [mm]	capacity [kg]	☞	EAN
84-223+G	480	780	750	200	0/1	5907558427097

Szczypce

Pliers set / Zange / Клещи / Пинцезы / Fogókészlet / Set clește plat / Kleště / Kliešte, súprava / Klešče / Replés / Knaiblu komplekts / Nāpītsate komplekts / Щипцы / Klijesta / Klesta set / Συλλογή πινσών / Alicates / Set di pinze / Pinças / Pince / Tangen

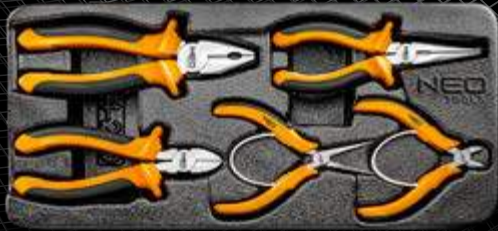

Ref.	📦	EAN
84-230	0/10	5907558424270

Klucze płasko-oczkowe

Ratchet wrench set / Maul-Ringschlüssel / Ключи комбинированные / Ключи рожково-накидные, набор / Csillagvilláskulcs készlet / Set chei cu clichet / Очкопачché кљиче / Súprava OP račňových kľúčov / Kľuč viličasto-obročni / Raktas plokščias - kilpinis / Kombinēto atslēgu komplekts / Põrkmütrivõtmete komplekt / Ключ звездообразен / Set kľučeva / Kľuč kombinovani / Συλλογή πολυγώνων καστανιάς / Llaves combinadas (de estrella y a carraca abierta) / Set chiavi combinate / Chaves planas-de luneta / Clefs à fourche polygonales / Moersleutels

6x100; 7x110; 8x120; 9x130; 10x140; 11x150; 12x160; 13x170;
14x180; 15x190; 16x200; 17x210; 18x220; 19x230 mm



Ref.	📦	EAN
84-234	0/10	5907558424317

20x240; 21x250; 22x260; 24x280; 27x310; 29x340; 30x340; 32x360 mm



Ref.	📦	EAN
84-235	0/10	5907558424324

Wkrętaki

Screwdriver set / Schraubendreher / Отвертки / Відрізки, набір / Csavarhúzó szett / Set şurubelnite / Šroubováky / Súprava skrutkovačov / Garnitura izvijačev / Аtsuktuvai / Skrivgriežu komplekts / Krivikeerajate komplekt / Отвертки компл. / Odvijaci / Odvijac set / Συλλογή από καταβίβια / Destornilladores / Set giravite piattü / Chaves de fenda / Tournevis / Schraubendrehaers

3.0 x 75; 5.5 x 100; 5.5 x 200; 6.5 x 38; 6.5 x 125; 6.5 x 150; 8.0 x 150 mm



Ref.	📦	EAN
84-231	0/10	5907558424287

PH0 x 75 mm; PH1 x 75 mm; PH1 x 100 mm; PH2 x 38 mm;
PH2 x 100 mm; PH2 x 150 mm; PH3 x 150 mm



Ref.	📦	EAN
84-232	0/10	5907558424294

SL 2mm; SL 3mm

PH00; PH0; PH1

PZ0; PZ1; PZ2

T10; T15; T20; T25



Ref.	📦	EAN
84-247	0/10	5907558424447

Klucze oczkowe odgięte

Offset ring spanner set / Ringschlüssel gebogen / Ключи накидные колеччатые / Ключи накидни колеччатые / Csillagkulcs készlet / Set chei inelare de deviatie / Očkovj ključ vyhnutý / Súprava očkových ključov / Garnitura obročnih ključev, upognjenih / Ključnihi lenktyi raktu kompleksas / Kombineto izlekto atslėgu kompleks / "Ofset" mutrivõtmete komplekti / Ключи пина / Ключі окости / Ключ окости set / Συλλογή κυρτών πολυγωνων κλειδιών με εκκλιμένη κεφαλή / Llaves de estrella, acodadas / Set chianvi inclinate ad anello / Chaves de luneta curvadas / Clefs polygonales contre-coudées / Gebogen ringsleutels

6x7; 8x9; 10x11; 12x13; 14x15; 16x17; 18x19; 20x22 mm

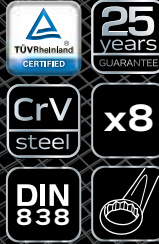
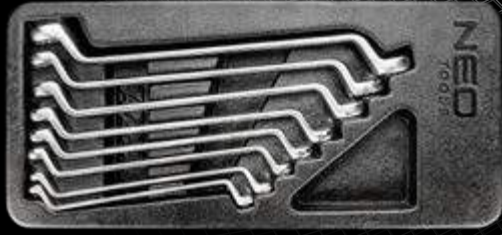

[YouTube VIDEO CONTENT](#)

Ref.	📦	EAN
84-233	0/10	5907558424300

Nasadki udarowe

Impact sockets / Schlagaufsätze / Nasadki ударные / Патрони перфораторни / Gépi dugókulcskészlet / Brätare percutante / Prikleponé nástavce / Prikleponé nástavce / Udarni nasadni ključ / Kalimo antgaliai / Triecienuzgalji / Lööksotsakud / Ударни наставки / Udarni nasadni nastavci / Udarne karice / Υποδοχές κρουστικού αντιλλακτικού / Llaves de vaso para atornilladores de impacto / Set bussola a percussione / Bocais de impacto / Douilles de choc / Slagdoppen

10; 12; 13; 14; 16; 17; 19; 21; 22; 24 mm

10; 12; 13; 14; 16; 17; 19; 21; 22; 24 mm



[YouTube VIDEO CONTENT](#)

Ref.	📦	EAN
84-241	0/10	5907558424386

Nasadki sześciokątne długie

Hexagonal sockets / Sechskantaufsätze / Головки сменные шестигранные / Nasadki шестигранные / Dugókulcskészlet / Capete tubulare hexagonale / Šestihranné nástavce / Šestihranné nástavce / Šestkotni nasadni ključ / Šešakampiai antgaliai / Šešstūra nomaināmās galvas / Kuuskantpadrunid / Шестьугольные наставки / Sesterokutne karice / Šestougaone nasadke / Καρυδάκια εξαγωνα / Vasos hexagonales / Set bussola / Bocais hexagonais / Douilles à 6 pans / Zeskant doppen

8, 9, 10, 11, 12, 13, 14, 15, 16, 17, 18, 19, 20, 21 mm



[YouTube VIDEO CONTENT](#)

Ref.	📦	EAN
84-243	0/10	5907558424409

Klucze nasadowe

Drive socket set / Steckschlüssel / Набор сменных головок / Ключи торцевы / Dugókulcskészlet / Trusa tubulare / Nástrčné klúče / Nástrčné klúče / Nasadni ključ / Verzlerakcio antgaliai / Nomaināmo galvu komplekts / Padrunvõtmed / Сменные наконечники за ключове / Nasadni ključevi / Ključevi natičaci / Σετ με κρυδάκια / Llaves de vaso / Set bussola / Chaves articuladas / Clefs à douilles / Dopsleutels

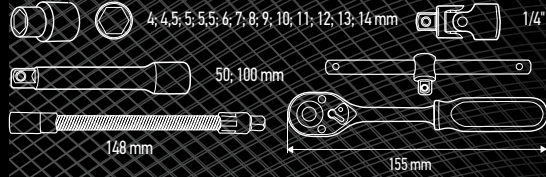

[YouTube VIDEO CONTENT](#)

Ref.	📦	EAN
84-237	0/10	5907558424348

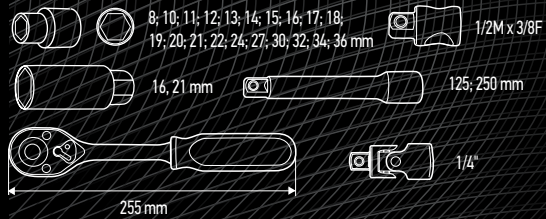

[YouTube VIDEO CONTENT](#)

Ref.	📦	EAN
84-238	0/6	5907558424355

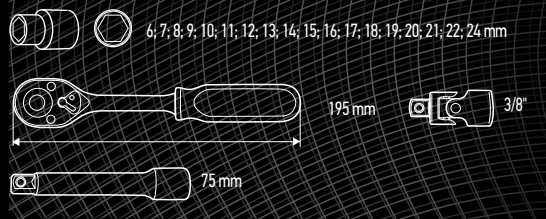

[YouTube VIDEO CONTENT](#)

Ref.	📦	EAN
84-239	0/10	5907558424362

Szczypce do pierścieni osadnych

Circclip pliers / Zange für Stellringe / Щипцы для стопорных колец / Щипцы для стопорных колец / Zégergyűrű fogókészlet / Set clește cu spirală / Kleště pro stavěcí kroužky / Segerky vonkajšie rovné / Klešče seger / Replés ziedams / Sprostgradzenu stangas / Vedrunāpīstas / Клешии Зезер / Kružna Klješta / Kružna klešta / Ασφαλιστηριδές / Alicates para anillos de asiento / Set di pinze per anelli elastici / Pinças p. Anéis / Pince pour bagues de retenue / Tang voor dopringen

180 mm, zewnętrzne, proste / external, stright tip / щипцы для внешних/прямые
170 mm, zewnętrzne, wygięte / external,bent tip / щипцы для внешних/загнутые
180 mm, wewnętrzne, proste / internal, stright tip / щипцы для внутренних/прямые
170 mm, wewnętrzne, wygięte / internal, bent tip / щипцы для внутренних/загнутые

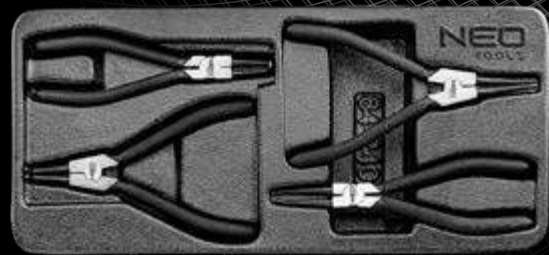

Ref.	📦	EAN
84-240	0/10	5907558424379

Pilniki

Files / Feilen / Напильники / Напильки / Reszelő készlet / Pile / Pilniki / Pilniki / Pile / Dildés / Viles / Viild / Пилы / Турпје / Турпје / Нічєс / Sopletes / Set di lime / Limas / Limes / Vijlen

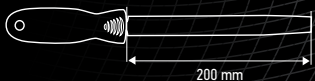

Ref.	📦	EAN
84-244	0/10	5907558424416

Końcówki wkrętek

Driver bits / Einsätze für Schraubendreher / Насадки / Наконечники викртові / Bitkészlet / Set biti / Šroubovákové nástavce / Skrutkovačie nástavce / Nastavki za izvijače / Atsuktuvno antgaliai / Skrūvgriežu uzgali / Kruvikeeraajatsakud / Нақрайиңи за отвертка / Nastavci za odvijač / Nastavci za odvijač / Καταβιδόμετες / Puntas destornilladoras / Set inserti / Ponteiros chave de fenda / Embouts de tournevis / Schraubendrehaereinstukken



H4; H5; H6; H7; H8; H10; H12

M5; M6; M8; M10; M12

T20; T25; T30; T40; T45; T50; T55



H4; H5; H6; H7; H8; H10; H12

M5; M6; M8; M10; M12

T20; T25; T30; T40; T45; T50; T55



1/2"; 3/8"



Ref.	📦	EAN
84-236	0/10	5907558424331

Zestaw narzędzi

Tools set / Werkzeugsatz / Набор инструментов / Набор інструментів / Szerszámkészlet / Set scule de grădina / Sada nářadí / Súprava nářadí / Garnitura arodia / Įrankių komplektas / Instrumentu komplekts / Tööriistakomplekt / Теодоре комплект / Set uredaja / Set alata / Συλλογή εργαλείων / Juego de herramientas / Set utensili / Kit de ferramentas / Jeu d'outils / Gereedschapset

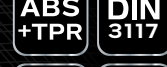
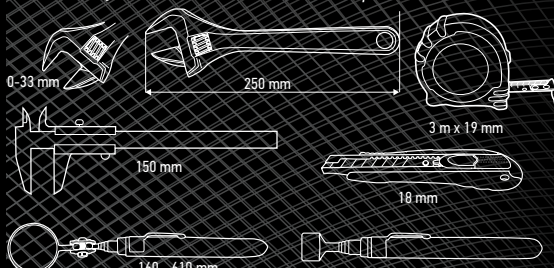

Ref.	📦	EAN
84-245	0/10	5907558424423

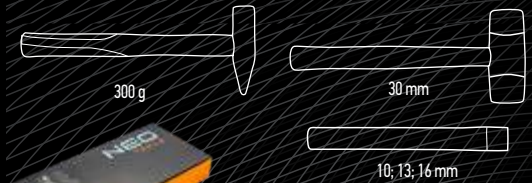

Ref.	📦	EAN
84-242	0/10	5907558424393

Narzynki i gwintowniki

Tap and die set / Schneideisen und Gewindeböhrer / Плашки и метчики / Позначники і плашки, набір / Menetkészítő készlet / Set scule tăiere filet interior și exterior / Závıtnice a závıtnıky / Súprava závıtnıkov / Garnitura vreznikov in nareznikov navoja / Srieģģjovēs ir srieģģklieti / Vītģģriežu komplekts / Kraani ja valuvormi komplekt / Metčıci u plashki / Nareznice i ureznicne set / Set ureznika i nareznika / Ελικόκοφες και καλοούζα / Cojinetes y machos de roscar / juego / Set di filiere a maschi / Cassonetes e roscas / Filières et tarauds / Snijplaat en schroefdraad snijtoestel



Ref.	📦	EAN
84-246	0/10	5907558424430

Wkład profilowany

Profiled insert / Profileinsatz / Профилированный вставной элемент / Organízser / Tároló rekeszes tálcá / Cartuş profilat / Profilovaná vložka / Profilovaná vložka / Profiliran vložek / Profiluiotas idėklas / Profilēts ielikamais elements / Profilitud tihend / Профилен элемент / Profilirani umetak / Profillsani umetak / Διατηρητικό έξαρτηµα / Bandeja clasificadora perfilada / Vassoio / Cartuço perfilado / Cylindre profilé / Geprofileerde inzetdeel



184x386 mm



Ref.	📦	EAN
84-248	5/10	5907558424454



550x386 mm



Ref.	📦	EAN
84-249	0/5	5907558424461

Walizka na wkładki narzędziowe

Case for tool trays / Koffer für Werkzeugeinlagen / Кейс под ложементы для инструмента / Кейс для инструментальных вставок / Hordozó koffer / Valiză pentru depozitare compartimente pentru scule si unelte / Kufřík na nářadové vložky / Kufřík na vložky na náradie / Kovček za vložke za orodje / Įrankių dėžė, skirta įrankių dėklėms / Kaste instrumentu ieliktnijem / Тодітарвікоте кохвер / Нуфарче за вложки на инструменти / Kofer za nastavke alata / Torba za radne nastavke / Κοσέτινα εργαλείων για θήκες με εισοχές / Maletin para moldes para herramientas / Cassetta per vassoio / mala para bandejas para ferramentas / Caisse à outils / Koffer met doppen



Ref.	📦	EAN
84-250	0/10	5907558424478

System modułowy

Modular system / Modulares System / Модулярный систем / Модулярный систем / Moduláris rendszer / Sistem modular / Modulární systém / Modulový systém / Modulární sistem / Modulínė sistema / Modulu sistema / Modulaarne süsteem / Модулна система / Modulární sustav / Модуларни систем / Арθρωτά σύστημα / Sistema modular / Sistema modulare / Sistema modular / Système modulaire / Modulair systeem



Ref.	📦	EAN
84-265	0/1	5907558433951



Ref.	📦	EAN
84-267	0/1	5907558433975



Ref.	📦	EAN
84-266	0/1	5907558433968



Teleskopowy uchwyt
Telescopic handle
Телескопическая ручна



Szyna na ścisiki
Rail for clamps
Рельс для зажимов



Duże gumowane koła
Large rubber wheels
Большие резиновые колеса



Przegrody z gumowymi szelkami
Partitions with rubber braces
Перегородки с резиновыми скобами

System modułowy

Modular system / Modulares System / Модулярный систем / Модулярный систем / Moduláris rendszer / Sistem modular / Modulární systém / Modulový systém / Modulární sistem / Modulíné sistema / Modulu sistema / Modulaarne süsteem / Модульна система / Modulární systav / Модулярни систем / Арватто оуштуя / Sistema modular / Sistema modulare / Sistema modular / Système modulaire / Modulair systeem



Lita uszczelka w pokrywie - wodoodporna
Waterproof
водонепроницаемый



Możliwość stania na pokrywie do 120kg
Ability to stand on the lid up to 120kg
Возможность стоять на крышке до 120 кг



Przednie koła w pełni skretne z hamulcem
Front wheels fully swivel with brakes
Передние колеса полностью повернуты с тормозами



Prowadnica do cięcia
Cutting guide
Режущий инструмент

YouTube
VIDEO CONTENT



Ref.		EAN
84-255	0/1	5907558431636

YouTube
VIDEO CONTENT



Ref.		EAN
84-256	0/1	5907558431643

YouTube
VIDEO CONTENT



Ref.		EAN
84-257	0/1	5907558431650

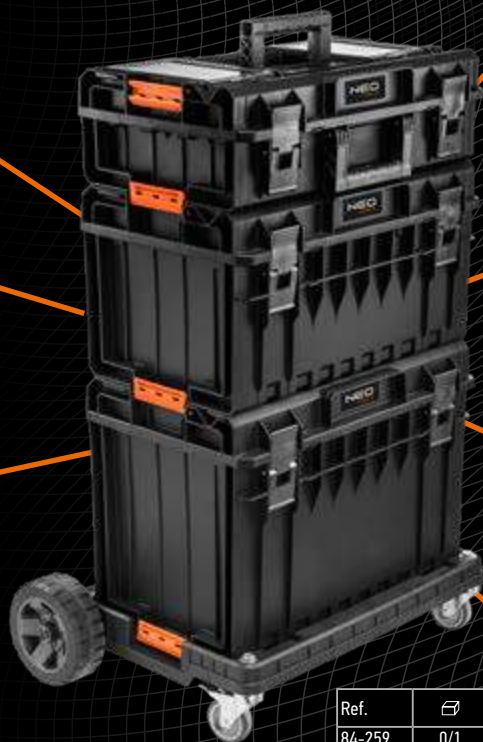

Ref.		EAN
84-259	0/1	5907558431674



Mocne zapiecia
Durable latches
Крепкие крепления



Organizery w pokrywie
Organisers on lid
Организаторы в обложке

YouTube
VIDEO CONTENT



Duza pojemność/nośność 50kg
Large capacity up to 50kg
Большая вместимость до 50 кг



System modułowy
Modular system
модулярный систем

Ref.		EAN
84-258	0/1	5907558431667

Modułowa szafka narzędziowa

Tool cabinet / Werkzeugschrank / Шкафчик для инструментов / Шафа інструментальна / Rakásoltató műhelykocsi / Dulap pentru scule / Skříňka na nářadí / Skrinka na náradie / Omarica za orodje / Įrankių spintelė / Instrumentu skapis / Тооrиистакaпп / Шкафче за инструменти / Ormar za alate / Ormaric za alatke / Nivoulapakia gia epioleia / Armario de almacenaje para herramientas / Carrello porta utensili / Estante p. Ferramentas / Rmoire à outils / Gereedschapskast

 **YouTube**
VIDEO CONTENT

Uchwyty boczne ułatwiające przenoszenie
Side handles for easier carrying
Боковые ручки, облегчающие переноску



Łączenie modułowe - możliwość konfiguracji modułów według własnych predyspozycji
Modular linking - possibility to configure modules in accordance with one's preferences
Модульная конструкция - возможность конфигурации модулей по собственному усмотрению



Blokada szuflad
Drawer lock
Блокировка выдвижных ящиков



Miejsce na kłódkę - dodatkowe bezpieczeństwo
Additional safety - place for a padlock
Дополнительная безопасность - скобы для навесного замка



Demontowalne koła pasujące do każdego modułu
Detachable wheels match with all modules
Съемные колеса подходят к каждому модулю



Adaptowalne wnętrze
Arrangeable inside
Конфигурируемое внутреннее пространство



Hamulec kół
Wheels brake
Тормоз колеспространство

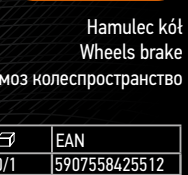

16 pojemników w zestawie
16 containers included
В наборе 16 контейнера



Ref.	info		EAN
84-226	59,9 x 37,8 x 59,9 cm	0/1	5907558425512

Uchwyty boczne ułatwiające przenoszenie
Side handles for easier carrying
Боковые ручки, облегчающие переноску



Miejsce na kłódkę - dodatkowe bezpieczeństwo
Additional safety - place for a padlock
Дополнительная безопасность - скобы для навесного замка



Blokada szuflad
Drawer lock
Блокировка выдвижных ящиков



Łączenie modułowe - możliwość konfiguracji modułów według własnych predyspozycji
Modular linking - possibility to configure modules in accordance with one's preferences
Модульная конструкция - возможность конфигурации модулей по собственному усмотрению



 **YouTube**
VIDEO CONTENT

Ref.	info		EAN
84-227	3 szuflady / 3 drawers	0/2	5907558425529
84-228	2 szuflady / 2 drawers	0/2	5907558425536

NEO
TOOLS

Plecak monterski

Tool backpack / Monteurrucksack / Рюкзак монтерский / Рюкзак монтерський / Szerszámos hátizsák / Rucsac pentru mecanic / Batoh na náradí / Plecniak na náradie / Nahrtnik za orodje / Montuotojo irankių kuprinė / Instrumentu mugursoma / Tööriistade seljakott / Монтёрская ранца / Rusak za montere / Monterski ranac / Σάκος εργαλείων / Mochila de montador / Zaino porta utensili / Mochila para ferramentas / Sac à dos porte-outils / Monteur rugzak

 **YouTube**
VIDEO CONTENT



Miękkie, oddychające poduszki na plecach
Soft and breathable cushions on the back
Мягкие, „дышащие” подушки на спинке



Uchwyt do przenoszenia plecaka
Handle for carrying the backpack
Ручка для переноски рюкзака



Profilowane, regulowane pasy nośne
Profiled, adjustable carrying straps
Профилированные, регулируемые плечевые ремни



18 kieszeni wewnętrznych
18 inside pockets
18 внутренних карманов



Regulowane, rozpinane pasy
Adjustable zipped straps
Регулируемые, расстегивающиеся ремни



4 kieszenie zewnętrzne
4 outer pockets
4 наружных кармана



Regulowany, rozpinany pas piersiowy
Adjustable, zipped chest strap
Регулируемый, расстегивающийся нагрудный ремень



Wzmocniony, wytrzymały materiał - Poliester
Strengthened, durable fabric - polyester
Усиленный, прочный материал - Полиэстер



Kieszka na laptopa
Place for laptop
Карман для ноутбука

Ref.		EAN
84-304	0/6	5907558425833

Plecak monterski na kołach

Tool backpack with wheels / Monteurrucksack mit Rädern / Рюкзак монтерский на колесах / Рюкзак монтерський на коліщатах / Szerszámos hátizsák / Rucsac pe roți pentru mecanic / Batoh na náradí na kolečkách / Plecniak na náradie na koleškach / Nahrtnik za orodje na kolesih / Montuotojo irankių kuprinė su ratukais / Instrumentu mugursoma uz riteniem / Tööriistade seljakott, ratastege / Монтёрская ранца на колеса / Rusak za montere kotačima / Monterski ranac sa točkicama / Σάκος εργαλείων με ρόδες / Mochila de montador sobre ruedas / Trolley/zaino in tela / Mochila para ferramentas com rodas / Sac à dos porte-outils à roulettes / Monteur rugzak op wielen

 **YouTube**
VIDEO CONTENT



Profilowane, regulowane pasy nośne
Profiled, adjustable carrying straps
Профилированные, регулируемые лямки



Trwały, wzmocniony, podwójny zamek główny
Strengthened, durable double main zipper
Надежная, крепкая, двойная основная застежка-молния



Wzmocniony, teleskopowy uchwyt z blokadą do holowania plecaka
Reinforced telescopic handle with lock for towing bag
Усиленная, телескопическая ручка с блокировкой, для перемещения рюкзака



Wymowana wkładka z uchwytem, na narzędzia
Removable insert with handle for tools
Съемный ложемент с ручкой, для инструмента



2 uchwyty do przenoszenia plecaka
Two handles for carrying the backpack
2 ручки для переноски рюкзака



Schówek na szelki
Pocket for suspenders
Отсек для лямок



20 zewnętrznych kieszeni
20 outer pockets
20 внутренних карманов



Wzmocniony, wytrzymały materiał - Poliester
Strengthened, durable fabric - polyester
Усиленный, прочный материал - Полиэстер



Wytrzymałe koła ułatwiające transport ciężkiego ładunku
Durable wheels for easy transport of heavy load
Прочные колеса, облегчающие транспортировку тяжелого груза

Ref.		EAN
84-303	0/2	5907558425826

Plecak monterski

Tool backpack / Monteurrucksack / Рюкзак монтерский / Рюкзак монтерський / Szerszámos hátizsák / Rucsac pentru mecanic / Batoh na náradí / Plecniak na náradie / Nahrbtnik za orodje / Montuotojo įrankių kuprinė / Instrumentu mugursoma / Tööriistade seljakott / Мониторочна раниця / Rusak za montere / Monterski ranac / Σάκος εργαλείων / Mochila de montador / Zaino porta utensili / Mochila para ferramentas / Sac à dos porte-outils / Monteur rugzak



2 dedykowane kieszenie na telefon (wewnątrz i na zewnątrz)
Two dedicated pocket for phone (outside & inside)
Два специальных кармана для телефона (снаружи и внутри)



Regulowane pasy
Adjustable belts
Регулируемые шлейки



4 kieszenie zewnętrzne (w tym jedna dedykowana na dokumenty)
4 inside pockets
4 наружных карманов



2 komory główne
Two main chambers
2 главных отделения



Uchwyt do przenoszenia
Carrying handle
Специальная ручка для переноски



Zaczepek na klucze
Key hook
Специальное крепление для ключей



6 kieszeni wewnętrznych
6 inside pockets
6 внутренних карманов



Miękkie plecy
Soft back
Мягкая спинка



Wymowalny organizator na narzędzia
Removable organizer for tools
Съемный органайзер для инструментов

Wzmocniony, wytrzymały materiał - Poliester
Strengthened, durable fabric - polyester
Усиленный, прочный материал - Полиэстер



Zabezpieczające podstawki
Safety stands
Предохраняющих подставок



Ref.	📄	EAN
84-307	0/10	5907558427721

Torba monterska

Tool bag / Monteurtasche / Сумка монтерская / Торба інструментальна / Szerszámtáska / Geanta scule / Monterská brašna / Taška monterska kožená / Torba za orodje / Monterio krepšys / Instrumentu soma / Tööriistakott / Купфар за инструменти / Torba za alat / Torba za alat / Σάκος για εργαλεία / Bolsa para herramientas / Borsa per meccanico / Saco p. montagem / Sac de monteur / Montagetas



32 kieszenie wewnętrzne
32 inside pockets
32 внутренних кармана



12 kieszeni zewnętrznych
12 outer pockets
12 наружных кармана



Klamra i karabinek na narzędzia
Buckle and carabiner for tools
Кольцо и карабин для инструмента



Mocna, sztywna konstrukcja
Strong and rigid construction
Крепкая, жесткая конструкция



Zaczepek na miarke
Hook for pocket rule
Скоба для линейки



Wzmocnione, trwałe zamki główne
Strengthened, durable main zippers
Усиленные, прочные основные застежки-молнии



Dwie pakowne komory główne
Two spacious main compartments
Два удобных главных отдела



Mocowanie na narzędzia
Fastening for tools
Захваты для крепления инструмента



Okienko na personalizowaną etykietę
Inset for personalized label
Прозрачный карман для идентификационной карты



Profilowany uchwyt pokryty miękką pianką
Profiled handle covered with soft foam
Профилированная ручка с мягким покрытием



5 gumowych, antypoślizgowych podstawek
5 rubber, anti-slip stands
5 резиновых антискользящих накладок



Wzmocniony, wytrzymały materiał - Poliester
Strengthened, durable fabric - polyester
Усиленный, прочный материал - Полиэстер



Ref.	📄	EAN
84-301	0/2	5907558425802

Torba monterska na kołach

Tool bag with wheels / Monteurtasche / Монтерская сумка на колесиках / Торба монтерська на коліщатах / Szerszámtáska / Geantă pe roți pentru mecanic. / Taška na nářadí na kolečkách / Taška na náradie na kolieskach / Torba za orodje na kolesih / Montuotojo krepšys su ratukais / Instrumentu soma uz riteniem / Tööriistakott, ratastega / Монтерская торба на колесах / Torba za montere s kotačima / Monterska torba sa točkicama / Тоања ералајџу ме робџ / Bolsa de montador sobre ruedas / Trolley in tela / Bolsa para ferramentas com rodas / Sac porte-outils à roulettes / Monteurstas op wielen



Wzmocniony, teleskopowy uchwyt z blokadą do holowania torby
Reinforced telescopic handle with lock for towing bag
Усиленная, телескопическая ручка с блокировкой для перемещения сумки



Sztywna konstrukcja
Rigid construction
Жесткая конструкция



Trwały zamek
Durable zipper
Прочная застежка-молния



Wzmocniony, wytrzymały materiał - Poliester
Strengthened, durable fabric - polyester
Усиленный, прочный материал - Полиэстер



6 wewnętrznych kieszeni
6 inside pockets
6 внутренних карманов



11 zewnętrznych kieszeni
11 outer pockets
11 наружных карман



Wytrzymałe, masywne koła
Strengthened, massive wheels
Прочные, массивные колеса



Podwójny, wzmocniony szew zamka
Reinforced double seam zipper
Двойной, усиленный шов застежки-молнии



Trwale uchwyty wzmocnione nitami
Durable handles reinforced by rivets
Надежные ручки, укрепленные заклепками



Uchwyt do przenoszenia torby
Carrying handle
Ручка для переноски сумки

Ref.	📦	EAN
84-302	0/2	5907558425819

Torba monterska

Tool bag / Monteurtasche / Сумка монтерская / Торба інструментальна / Szerszámtáska / Geantă scule / Monterská brašna / Taška monterska kožená / Torba za orodje / Monteria krepšys / Instrumentu soma / Tööriistakott / Купфар за инструменти / Torba za alat / Torba za alat / Σάκος για εργαλεία / Bolsa para herramientas / Borsa porta utensili / Saco p. montagem / Sac de monteur / Montagetas



Mocne zamki
Strong locks
Укрепленные замки



Uchwyt do przenoszenia
Carrying handle
Специальная ручка для переноски



2 kieszenie zewnętrzne
2 inside pockets
2 наружных карманов



Regulowany pasek na ramie
Adjustable arm belt
Регулируемый плечевой ремень



Zabezpieczające podstawki
Safety stands
Предохраняющих подставок



Wymowalna przegroda komory głównej
Removable main chamber bulkhead
Съемная перегородка главного отделения



Mocna, sztywna konstrukcja
Strong and rigid construction
Крепкая, жесткая конструкция

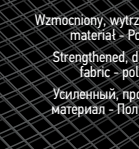

Wzmocniony, wytrzymały materiał - Poliester
Strengthened, durable fabric - polyester
Усиленный, прочный материал - Полиэстер



Dwie kieszenie z suwakami na dokumenty
Two pocket for documents with zippers
Два кармана для документов с молниями



Dedykowane uchwyty na szczypce i inne narzędzia
Dedicated hooks for pliers and other tools
Специальные крепления для плоскогубцев и других инструментов



Dedykowane uchwyty na wkrętaki
Dedicated screwdrivers hooks
Специальные крепления для отверток



Dedykowane uchwyty na klucze płaskooczkowe
Dedicated hooks for spanners
Специальные крепления для гаечных ключей

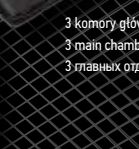

3 komory główne
3 main chambers
3 главных отделения



17 kieszeni wewnętrznych
17 inside pockets
17 внутренних карманов



Ref.	📦	EAN
84-308	0/4	5907558427745

Torba narzędziowa

Tool bag / Werkzeugtasche / Сумка для инструмента / Торба інструментальна / Szerszámtáska / Geanta scule / Brašna na nářadí / Taška na montérská / Torba za orodje / Krepišys įrankiams / Instrumentu soma / Tööriistakott / Чанта за инструменти / Torba za alat / Torba za alat / Σάκος για εργαλεία / Bolsa para herramientas / Borsa porta utensili / Saco p. ferramentas / Sac à outils / Gereedschapstas



Uchwyt do przenoszenia
Profiled handle covered with soft
Профилированная ручка с
мягким покрытием



Dwie kieszenie zewnętrzne z suwakami
Two velcro sides for long tools
Два кармана с боковыми застежками



4 kieszenie wewnętrzne
4 inside pockets
4 внутренних кармана



Kieszonka na tablet
Pocket for tablet
Специальное отделение
для планшета



Pojemna komora główna
Spacious main compartment
Вместительный главный отдел



Wzmocniony, wytrzymały materiał -
Polyester
Strengthened, durable fabric -
polyester
Усиленный, прочный материал -
Полиэстер



Trwałe zamki
Durable zipper
Прочные застежки-молнии



Zaczepek na pasek
Belt hangers
Скобы для крепления на
поясном ремне



Regulowany pasek na ramię
Adjustable arm belt
Регулируемый плечевой
ремень



Wewnętrzne zaczepy na narzędzia
Tool holders inside
Внутренние скобы для инструментов

Ref.	📦	EAN
84-313	0/50	5907558428384



Uchwyt do przenoszenia
Profiled handle
Профилированная ручка



4 kieszenie zewnętrzne
4 zip fastened outer pockets
4 наружных кармана на молнии



4 kieszenie wewnętrzne
4 inside pockets
4 внутренних кармана



Rozkładana konstrukcja
Folding construction
Раскладывающаяся конструкция



Pojemna komora główna
Spacious main compartment
Вместительный главный отдел



Wzmocniony, wytrzymały materiał -
Polyester
Strengthened, durable fabric -
polyester
Усиленный, прочный материал -
Полиэстер



Trwałe zamki
Durable zippers
Прочные
застежки молний



Zaczepek na pasek
Belt hanger
Скоба для крепления на
поясном ремне



Regulowany pasek na ramię
Adjustable arm belt
Регулируемый плечевой
ремень



Wewnętrzne zaczepy na narzędzia
Tool holders inside
Внутренние скобы для инструментов

Ref.	📦	EAN
84-315	0/35	5907558428391

Torba narzędziowa

Tool bag / Werkzeugtasche / Сумка для инструмента / Торба інструментальна / Szerszámtáska / Geanta scule / Brašna na nářadí / Taška na montérská / Torba za orodje / Krepšys įrankiams / Instrumentu soma / Tööriistakott / Чанта за инструменти / Torba za alat / Torba za alat / Σάκος για εργαλεία / Bolsa para herramientas / Borsa porta utensili / Saco p. ferramentas / Sac à outils / Gereedschapstas



Zaczer na klucze
Key hook
Специальное крепление для ключей



7 kieszeni zewnętrznych
7 outer pockets
7 наружных кармана



Sztwna konstrukcja
Rigid construction
Крепкая, жёсткая конструкция



Trwale zamki
Durable zippers
Прочные застежки молний



Pojemna komora główna
Spacious main compartment
Вместительный главный отдел



Regulowany pasek na ramie
Adjustable arm belt
Регулируемый плечевой ремень



Wzmocniony, wytrzymały materiał -
Poliester
Strengthened, durable fabric -
polyester
Усиленный, прочный материал -
Полиэстер



Ref.	📄	EAN
84-316	0/30	5907558428407

Stołek z torbą monterską

Chair with tool bag / Sitz mit Monteurtasche / Табурет складной с монтерской сумкой / Столик із монтерською торбою / Szerszámtáska székh / Scaunus cu geantă pentru mecanic / Skládací židle s taškou na nářadí / Stolk s taškou na nářadí / Mizica s torbo za orodje / Stalukas su montuotojo krepšiu / Taburete ar instrumentu somu / Tööriistakotiga laud / Табуретка с моньорска торба / Stolica s torbom za montere / Stolica sa monterskom torbom / Πτυσσόμενο οκαμνάκι με τσάντα εργαλείων / Silla con bolsa de montador / Seggiolino pieghevole con borsa / Banco com bolsa para ferramentas / Sac à outils avec siège pliant / Kruk met monteurstas



Wzmocniony, wytrzymały materiał - Poliester
Strengthened, durable fabric - polyester
Усиленный, прочный материал - Полиэстер



Trwale, wzmocniony, podwójny zamek główny
Strengthened, durable double main zipper
Надежная, крепкая, двойная основная застежка-молния



Regulowany pasek na ramie
Adjustable arm belt
Регулируемый плечевой ремень



Uchwyt do przenoszenia
Carrying handle
Ручка для переноски



Odpinana torba
Fastened bag
Отстегивающаяся сумка



6 kieszeni zewnętrznych
6 inside pockets
6 наружных карманов



Podwójny, wzmocniony szef zamka
Reinforced double seam zipper
Двойной, усиленный шов застежки-молнии



Ref.	📄	EAN
84-306	0/10	5907558425796

Saszetka

Waist bag / Gürteltasche / Поясная сумка / Торба на паску / Övtáska / Borseta / Ledvinka / Ladvinka / Pasna torbica / Déklas / Jostas soma / Vöökott / Поясница / Pasna torbica / Torbica / Taovráki μέσος / Riñonera / Marsupio porta utensili / Bolsa / Sacoche porte-outils à ceinture



1 kieszeń zewnętrzna
1 outer pocket
1 внешний карман



3 kieszenie wewnętrzne
3 inside pockets
3 внутренних кармана



Regulowany pasek
Adjustable belt
Регулируемый ремень



2 pojemne komory główne
Two spacious main compartments
2 удобных главных отдела



Wzmocniony, wytrzymały materiał -
Poliester
Strengthened, durable fabric -
polyester
Усиленный, прочный материал -
Полиэстер



Trwale zamki
Strengthened zippers
Прочные застежки-молнии

Ref.	📦	EAN
84-311	0/70	5907558428377

Pas narzędziowy

Tool belt / Werkzeuggürtel / Сумка для инструмента на пояс / Пасок інструментальний / Szerszámtartó övtáska / Centura pentru scule / Náradový pás / Opasok na nástroje / Pas za orodja / Diržas įrankiams / Instrumentu josta / Tööriistavöö / Копан за инструменти / Pojas za alat / Pojas za alatke / Ζώνη εργαλείων / Cinturón para herramientas / Cintura porta utensili / Cinto de ferramentas / Ceinture porte-outils



Uchwyt do przenoszenia
Profiled handle
Профилированная ручка



5 kieszeni zewnętrznych
5 outer pockets
5 наружных кармана



5 kieszeni wewnętrznych
5 inside pockets
5 внутренних кармана



2 pojemne komory główne
2 spacious main compartments
2 удобных главных отдела



Trwale zamki
Durable zippers
Прочные застежки молний



Regulowany pasek
Adjustable belt
Регулируемый ремень



Wzmocniony, wytrzymały materiał -
Poliester
Strengthened, durable fabric -
polyester
Усиленный, прочный материал -
Полиэстер



Wewnętrzne zaczepy na narzędzia
Tool holders inside
Внутренние скобы для инструментов

Ref.	📦	EAN
84-317	0/30	5907558428414

Skrzynka narzędziowa

Tool box / Werkzeugkasten / Ящик для инструмента / Скриня инструментальна / Szerszámoszláda / Cutie scule / Náradová skříňka / Basa na náradie / Škatla za orodje / Frankijū dėžė / Instrumentu koferis / Tööriistakast / Ящик за инструменти / Kutija za alat / Kutija za alat / Еργαλειοθήκη / Caja de herramientas / Valigetta elettricista modulare / Caixa p. ferramentas / Caisse à outils / Gereedschapskist



Trwała i solidna obudowa
Sturdy and durable casing
Прочная и добротная конструкция



Dodatkowy wymiowany organizer
Additional removable organiser
Дополнительный съемный органайзер



Aluminiowe zatrzaski
Aluminium clamps
Алюминиевые защелки



Ergonomiczny uchwyt
Ergonomic handle
Эргономичная рукоятка



Pojemne organizery
Spacious organizers
Вместительные органайзеры



Stalowe trzpienie zawiasów
Steel pins of hinges
Стальные стержни петель



Adaptowalne wnętrze
Arrangeable inside
Конфигурируемое внутреннее пространство

Ref.	☞	EAN
84-117	0/4	5907558425543

Organizer

Organizer / Organizer / Органайзер / Органиайзер / Szortimenter / Organizer / Organizér / Organizér plast. na spoj. materiál / Škatla za orodje / Systeemris / Sirkumkaste / Säilituskast / Органиайзер / Kutija za alat / Kutija za alat / Organizer / Organizador / Organiser / Agenda / Organiseur / Organizer



12 wymiomych pojemników
12 removable containers
12 съемные контейнеры



Antywstrząsowe narożniki
Anti-shake corners
Антивибрационные углы



Poliwęglanowa pokrywa
Polycarbonate cover
Поликарбонатная крышка



Aluminiowe zapięcie
Aluminum clasp
Алюминиевая застежка



8 wymiomych pojemników
8 removable containers
8 съемные контейнеры



Antywstrząsowe narożniki
Anti-shake corners
Антивибрационные углы



Poliwęglanowa pokrywa
Polycarbonate cover
Поликарбонатная крышка



Aluminiowe zapięcie
Aluminum clasp
Алюминиевая застежка



Regulowane przegrody
Adjustable dividers
Регулируемые отсеки

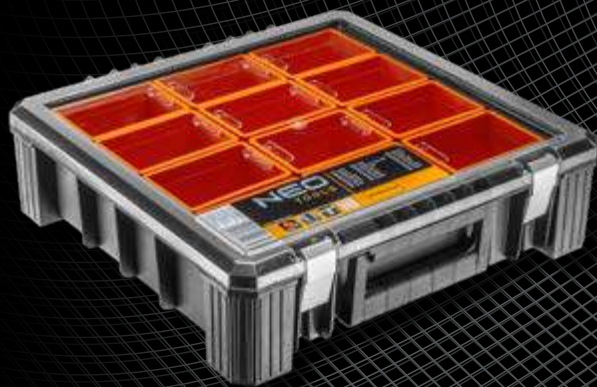

Ref.	info	☞	EAN
84-130	40 x 40 x 12 cm	0/1	5907558431216



Ref.	info	☞	EAN
84-131	39 x 60 x 11 cm	0/1	5907558431223

Torba narzędziowa

Tool bag / Werkzeugtasche / Сумка для инструментов / Торба інструментальна / Szerszámotáska / Geantă de scule / Brašna na nářadí / Taška na náradie / Torba za orodje / Įrankių krepšys / Instrumentu soma / Tööriistakott / Торба за инструменти / Torba za alate / Kesa za alat / Τούτλα εργαλείων / Bolsa portaherramientas / Borsa porta utensili / Saco para ferramentas / Sac à outils / Gereedschapstas

- Wykonana z mocnego tkanego nylonu 600x600 Denier
- Duża pojemność oraz łatwy dostęp do zawartości
- Solidna, gumowa rączka, dodatkowy pas naramienny oraz przykrycie zapinane na rzep

- Produced from strong woven nylon 600x600 Denier
- High capacity and easy access to contents
- Robust rubber handle, additional arm belt and cover with Velcro attachments

- Изготовлена из прочной нейлоновой ткани 600x600 денье
- Вместительная с простым доступом к содержимому
- Прочная резиновая ручка, плечевой ремень и крышка на липучке



20"

NYLON
600D

Ref.	☞	EAN
84-300	0/4	5907558417258

- Wykonana z mocnego tkanego nylonu 600x600 Denier
- Wodoodporny materiał
- Mocne, wodoodporne dno wykonane z tworzywa
- Otwarta torba stojąca – zapewnia łatwy dostęp do narzędzi

- Produced from strong woven nylon 600x600 Denier
- Waterproof material
- Robust and waterproof bottom made of plastic
- Open standing bag – ensures easy access to tools

- Изготовлена из прочной нейлоновой ткани 600x600 денье
- Водонепроницаемый материал
- Прочное жесткое дно из водостойкой пластмассы
- Может стоять в открытом состоянии – быстрый доступ к инструменту



NYLON
600D

Ref.	☞	EAN
84-305	0/6	5907558417265

- Wykonana z mocnego tkanego nylonu 600x600 Denier
- Wymowana przegródka z zaczepami
- Bardzo łatwy dostęp do zawartości
- Ergonomiczna gumowana rączka oraz pasek na ramie

- Produced from strong woven nylon 600x600 Denier
- Detachable pockets with attachments inside
- Very easy access to contents
- Ergonomic rubberised handle and arm belt

- Изготовлена из прочной нейлоновой ткани 600x600 денье
- Внутри – съемная перегородка с держателями
- Очень удобный доступ к содержимому
- Эргономичная резиновая ручка и плечевой ремень



NYLON
600D

Ref.	☞	EAN
84-310	0/2	5907558417272

Warsztat mobilny

Mobile workshop / Werkzeugkasten / Мобильная мастерская / Скриня інструментальна / Szerszámkoszi / Cutie scule / Náradová skříňka / Basa na náradie / Škatla za orodje / Įrankių dėžė / Instrumentu koferis / Tööriistakast / Купар за инструменти / Kutija za alat / Kutija za alat / Εργαλειοθήκη / Caja de herramientas / Carrello porta utensili / Caixa p. ferramentas / Caisse à outils / Gereedschapskist

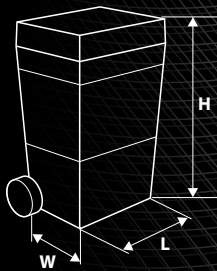

4 x organizer w pokrywie
4 organizers in the cover
4 x организатора в крышке



wzmocnione uchwyty
reinforced handles
усиленные ручки

solidny system jezdny z metalową osią i kołami zabezpieczonymi warstwą gumy pozwala na pracę nawet w ekstremalnych warunkach

sturdy wheels system with metal axis and rubber layer protecting the wheels

прочные колеса с резиновым покрытием, посаженные на металлическую ось



modułowa budowa (pojemna skrzynka + moduł 4 x Ergobox 2 Plus + pojemniki na elektronarzędzia) – pozwala na transport zróżnicowanych materiałów

modular design (spacious box + 4 x Ergobox 2 Plus module + container for power tools)

модульная конструкция (емстительный ящик + модуль 4 x Ergobox 2 Plus + контейнер для электроинструмента)



4 zamknięte pojemniki
4 closing containers
4 закрывающихся контейнера

Ref.	L [mm]	W [mm]	H [mm]	☞	EAN
84-115	495	360	710	0/1	5907558421682

Skrzynka narzędziowa na kołach

Tool box with wheels / Werkzeugkasten / Ящик для инструмента с колесами / Скриня інструментальна / Szerszámkoszi / Cutie scule / Náradová skříňka / Basa na náradie / Škatla za orodje / Įrankių dėžė / Instrumentu koferis / Tööriistakast / Купар за инструменти / Kutija za alat / Kutija za alat / Εργαλειοθήκη / Caja de herramientas / Carrello porta utensili / Caixa p. ferramentas / Caisse à outils / Gereedschapskist

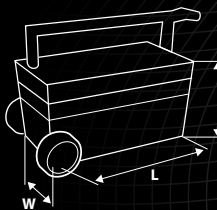

duży organizer z regulowanymi przegrodami umieszczony na pokrywie skrzynki
large organiser with adjustable compartments
большой организатор с регулируемыми перегородками

alumińowa teleskopowa rączka
aluminium telescopic handle
алюминиевая телескопическая ручка



solidny system jezdny z kołami zabezpieczonymi warstwą gumy
sturdy wheels system with rubber layer protecting the wheels
прочные колеса с резиновым покрытием



metalowe zapięcia pozwalają na bezpieczny transport ciężkiego ładunku
metal clamps allow for safe transport of heavy loads
металлические защелки обеспечивают безопасную транспортировку тяжелого груза



mobilna skrzynka narzędziowa o dużej ładowności
mobile tool box with high capacity
мобильный ящик для инструмента большой вместимости



Ref.	L [mm]	W [mm]	H [mm]	☞	EAN
84-116	680	400	355	0/1	5907558421699

Skrzynka narzędziowa

Tool box / Werkzeugkasten / Ящик для инструмента / Скриня інструментальна / Szerszámháza / Cutie scule / Nářadová skříňka / Bosa na náradie / Škatla za orodje / Irankių dėžė / Instrumentu koferis / Tööriistakast / Ящик за инструменти / Kutija za alat / Kutija za alat / Εργαλειοθήκη / Caja de herramientas / Casseta porta utensili / Estante p. Ferramentas / Armoire à outils / Gereedschapskist

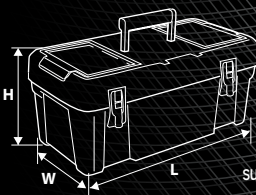

super wytrzymałe, pojemne poliwęglanowe pokrywy organizerów
super-strong polycarbonate covers of the organizers
очень прочные крышки органайзеров из поликарбоната



możliwość zapięcia na kłódkę
possible to lock with a padlock
можно закрыть на навесной замок



solidne aluminiowe zapięcia
sturdy aluminium clamps
прочные алюминиевые защелки

możliwość oparcia górnej pokrywy na uchwycie
upper cover can rest on the handle
можно опереть верхнюю крышку о ручку



dwupoziomowa, rozkładana tacka
two layers folding tray
двухуровневый, раскладной ложемент

Ref.	L [mm]	W [mm]	H [mm]	☞	EAN
84-102	460	240	255	0/1	5907558409574
84-105	545	280	270	0/1	5907558408683

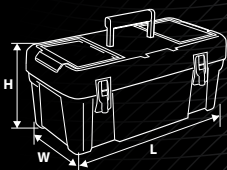

metalowe trzpienia w zawiasach zwiększające żywotność skrzynki
metal pins in hinges improve tool box lifetime
петли на металлических стержнях увеличивают срок службы ящика

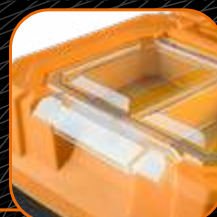

pojemne organizery z super wytrzymałymi poliwęglanowymi pokrywami
super-strong polycarbonate covers of the organizers
очень прочные крышки органайзеров из поликарбоната



metalowe zapięcia w systemie „klik” zwiększający wytrzymałość skrzynki i bezpieczeństwo ładunku
metal clamps with Click system improve tool box strength and load safety
металлические защелки с системой „click”, повышающей прочность ящика и безопасность содержимого



plastikowe narożniki powleczone gumą zabezpieczają skrzynkę przed uszkodzeniem oraz przesuwaniem się
plastic and rubber coated corners protect the tool box from damages and prevent shifting
пластмассовые уголки с резиновым покрытием предохраняют ящик от повреждения и предотвращают его перемещение



możliwość zapięcia na kłódkę
possible to lock with a padlock
можно закрыть на навесной замок

 **YouTube**
VIDEO CONTENT

Ref.	L [mm]	W [mm]	H [mm]	☞	EAN
84-113	495	360	710	0/1	5907558413366

Skrzynka narzędziowa

Tool box / Werkzeugkasten / Ящик для инструмента / Скриня інструментальна / Szerszámláda / Cutie scule / Náradová skříňka / Basa na náradie / Škatla za orodje / Įrankių dėžė / Instrumentu koferis / Тööriistakasti / Кухар за инструменту / Kutija za alat / Εργαλειοθήκη / Caja de herramientas / Cassette portautensili / Estante p. Ferramentas / Armoire à outils / Gereedschapskist

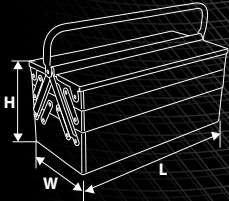

25
years
GUARANTEE

STEEL

- skrzynka po otwarciu rozsuwa się na dwie strony ułatwiając dostęp do narzędzi
- when opened, the case draws to two sides for easy access to tools within it
- при открытии ящик раздвигается в стороны, облегчая доступ к инструментам

Ref.	L (mm)	W (mm)	H (mm)	m (kg)	☞	EAN
84-100	460	220	210	4,3	1/1	5907558409437
84-101	550	220	210	5	1/1	5907558409444

Organizer

Organizer / Organizer / Организаер / Организаер / Csavartartó szortimenter / Organizer / Organizér / Organizér plast. na spoj. materiál / Škatla za orodje / Systeineris / Sirkumkaste / Säilituskast / Организаер / Kutija za alat / Kutija za alat / Organizer / Organizador / Organiser / Agenda / Organiseur / Organizer

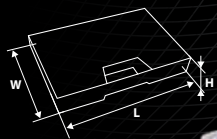

- polipropylenowa, przezroczysta pokrywa
- możliwość samodzielnej adaptacji przegródek
- polypropylene, transparent cover
- possibility to adapt partitions individually
- полипропиленовая прозрачная крышка
- возможность самостоятельной переустановки перегородок

Ref.	L (mm)	W (mm)	H (mm)	☞	EAN
84-110	390	290	65	0/1	5907558413069
84-111	490	390	65	0/1	5907558413076

Pas monterski

Plicer belt / Monteurriemen / Пояс монтерский / Pas для инструмента / Szerszámtáska övvel / Bandă adezivă / Montérský pás / Opasok na náradie / Pas za orodje / Monterio diržas / Instrumentu josta / Liimimispressi lint / Колан за инструменту / Pojas za alat / Pojas torbica / Ζώνη μονταρίματος / Cinturón para herramientas reforzado / Cintura porta utensili / Cinto p. montagem / Ceinture de monteur / Montageriem

x12

PVC
1680D

400
g/m²



Ref.	☞	EAN
84-330	0/5	5907558415667

Pas do kabur

Plicer belt / Monteurriemen / Пояс монтерский / Pas для инструмента / Öv szerszámtáskákhoz / Bandă adezivă / Montérský pás / Opasok na náradie / Pas za orodje / Monterio diržas / Instrumentu josta / Liimimispressi lint / Колан за инструменту / Pojas za alat / Pojas torbica / Ζώνη μονταρίματος / Cinturón para herramientas reforzado / Cintura p. montagem / Ceinture de monteur / Montageriem

PVC
1680D

400
g/m²



Ref.	☞	EAN
84-335	50/100	5907558421941

Uchwyt na młotek

Hammer holder / Aufnahme für Hammer / Зажим для молотка / Тримач до молотка / Kalapács tartó / Suport pentru ciocan / Držák na kladivko / Upinadlo kladiva / Vpetje za kladivo / Plaktuko rankena / Āmura ietvere / Vasarahoidik / Дръжка на чук / Drška za čekić / Hvatač čekić / Προσαρμολιέας σφυριού / Sujeción para martillo / Gancio per martello / Manche de martelet / Houder voor hamer

PVC
1680D

400
g/m²



Ref.	☞	EAN
84-332	50/100	5907558415681

Kieszon na narzędzia

Tool pocket / Werkzeutasche / Сумка для инструментов / Карман для инструмента / Szög és szerszámtartó / Buzunar pentru scule / Kapsa na náradí / Vrecko na náradie / Žep za orodja / Déklas įrankiams / Instrumentu somīna / Тööriistatasku / Препарка за инструменту / Futrola za alate / Džep za alat / Τάσθα εργαλείων / Portaherramientas / Marsupio porta utensili / Bólso p. ferramentas / Poche à outils / Gereedschapzak

x4

PVC
1680D

400
g/m²



Ref.	☞	EAN
84-333	0/50	5907558415698

x8

PVC
1680D

400
g/m²



Ref.	☞	EAN
84-334	20/40	5907558415704

Wózek transportowy

Multipurpose trolley / Transportwagen / Тележка грузоза / Вóзак транспортувальний / Szállítókoszi / Cărucior de transport / Přepravný vozík / Prepravný vozík / Transportni voziček / Maišelis transportavimui / Ratiņi / Veokāru / Транспортна колічка / Transportna kolica / Transportna kolica / Καρότσια μεταφοράς / Carretilla de transporte / Carrello di trasporto / Carrinho de transporte / Chariot de manutention / Transportwagen



Możliwość zabezpieczenia towaru linką
The possibility of securing the goods with bungee cord
Возможность крепления груза при помощи шнура



Kompaktowy - łatwe przechowywanie
Compact - easy storage
Компактний - легкий в хранении

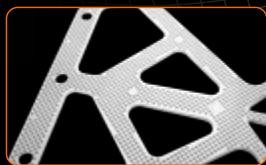

Wytrzymała aluminiowa platforma
Durable aluminum toe plate
Прочная алюминиевая платформа



Ref.	📦	EAN
84-400	0/6	5907558431605

max
200 kg



Ref.	📦	EAN
84-401	0/1	5907558431605



Ref.	📦	EAN
84-402	0/1	5907558431612

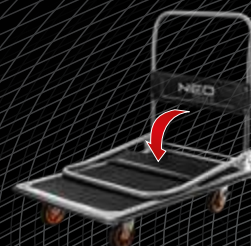

max
300 kg



Ref.	📦	EAN
84-403	0/1	5907558431629

Pneumatyczne

Pneumatic

Пневматические

NEO
TOOLS



Klucz pneumatyczny udarowy

Pneumatic impact wrench / Pressluftschlagschlüssel / Ключ пневматический ударный / Ключ пневматичний ударний / Pneumatikus kulcs / cheie pneumatică de lovit / Pneumatický nárazový klíč / Pneumatická rázová uťahovačka / Pnevmatiski udarni vijak / Pneumatinis smūginis veržiaraktis / Pnevmatiska sītieta pistole / Pnevmaatiline löök-mutrivõti / Гајковерт пневматичен / Pnevmatiski ključ udarni / Pnevmatiski ključ / Σπριτζ αέρος αναστρεφόμενο / Llave de impacto neumática / Chiave pneumatica a percussione / Chave pneumática de impacto / Clef pneumatique à choc / Pneumatisch slagsleutel

- wykonany z kompozytu
- mechanizm udarowy typu Twin Hammer - max. moment obrotowy w szerokim zakresie obrotów
- composite manufacture
- Twin Hammer impact mechanism - max. torque in wide speed range
- изготовлен из композитных материалов
- ударный механизм типа Twin Hammer - максимальный крутящий момент с широким диапазоном оборотов



Ref.	☞	EAN
12-002	0/10	5907558414677

- wykonany z kompozytu
- mechanizm udarowy typu Twin Hammer - max. moment obrotowy w szerokim zakresie obrotów
- composite manufacture
- Twin Hammer impact mechanism - max. torque in wide speed range
- изготовлен из композитных материалов
- ударный механизм типа Twin Hammer - максимальный крутящий момент с широким диапазоном оборотов



Ref.	☞	EAN
12-020	0/10	5907558414578

- wykonany z kompozytu
- mechanizm udarowy typu Twin Hammer - max. moment obrotowy w szerokim zakresie obrotów
- composite manufacture
- Twin Hammer impact mechanism - max. torque in wide speed range
- изготовлен из композитных материалов
- ударный механизм типа Twin Hammer - максимальный крутящий момент с широким диапазоном оборотов



Ref.	☞	EAN
12-022	0/5	5907558414585

- system udarowy ze sprzęgłem trzpieniowym Pin Clutch - duża siła uderu do 1154 Nm
- impact system with Pin Clutch - high impact force up to 1154 Nm
- ударный механизм Pin Clutch - большая сила удара до 1154 Nm



Ref.	☞	EAN
12-024	0/5	5907558414592

- system udarowy z podwójnym sprzęgłem młotkowym Twin Hammer - max. moment obrotowy w szerokim zakresie obrotów
- przedłużone wrzeciono, umożliwia odkręcanie głęboko osadzonych śrub w kołach bliźniaczych
- impact system with double Twin Hammer clutch - maximum torque in wide range of rotational speed
- Extended spindle is designed to loosen deeply seated bolts of twin wheels
- двойной ударный механизм Twin Hammer - позволяет получить максимальный крутящий момент в широком диапазоне оборотов
- удлиненный шпindel позволяет затягивать глубоко посаженные винты в спаренных колесах



Ref.	☞	EAN
12-028	0/1	5907558414615

Wiertarka pneumatyczna

Pneumatic drill / Bohrmaschine pneumatisch / Пневматическая дрель / Дрель пневматичний / Pneumatikus fúrógép / Bormasina pneumática / Pneumatická vrtačka / Pneumatická vrtačka / Pnevmatiski vrtalnik / Pneumatinis gręžtuvas / Pnevmatiska urbjmašina / Pnevmaatiline trell / Пневматична пробивна машина / Pnevmatiska bušilica / Pnevmatiska bušilica / Дрăново аэрос / Taladradora neumática / Trapano pneumatico / Berbeçuin pneumático / Erçeuise pneumatique / Pneumatische boormachine



Ref.	☞	EAN
12-030	0/20	5907558414622

Szlifierka prosta pneumatyczna

Pneumatic straight grinder / Schleifmaschine gerade pneumatisch / Прямой пневматический шлифовальный аппарат / Шліфмашина пряма пневматична / Pneumatikus csiszológép / Polizor simplu, pneumatic / Pírná pneumatická bruska / Pneumatická jednoduchá bruska / Pnevmatiski premi brusilnik / Pneumatinis, tiesinis šlijuoklis / Pnevmatiska taisna šlipmašina / Pneumaatiline lihtlihvija / Обикновен пневматичен шлайф / Pneumatska jednostavna brusilica / Pneumatska prosta obična brusilica / Ειδική λειαντήρας αερός / Amoladora neumática recta / Smeriglatrice pneumatica dritta / Disco de limar reto pneumática / Meuleuse droite pneumatique / Pneumatische rechte schuurmachine



Ref.	☞	EAN
12-034	0/20	5907558414653

Szlifierka mimośrodowa pneumatyczna

Pneumatic orbital sander / Exzenterschleifer pneumatisch / Эксцентрический пневматический шлифовальный аппарат / Шліфмашина ексцентрикова пневматична / Pneumatikus excentersciszoló / Polizor excentric, pneumatic / Pneumatická excentrická bruska / Pneumatická excentrická bruska / Pnevmatiski ekscentrični brusilnik / Pneumatinis, ekscentrinis šlijuoklis / Pnevmatiska ekscentrica šlipmašina / Pneumaatiline ekscentriklihvija / Пневматичен ексцентършлайф / Pneumatska ekscentarska brusilica / Pneumatska ekscentrična brusilica / Εκκεντρο τριβείο αερός / Lijadora neumática excéntrica / Levigatrice orbitale pneumatica / Disco de limar para excéntrica pneumática / Meuleuse excentrique pneumatique / Pneumatische excenter schuurmachine



Ref.	☞	EAN
12-036	0/6	5907558414660

Klucz kątowy pneumatyczny

Pneumatic angle wrench / Winkelschüssel pneumatisch / Ключ угловой пневматический / Муртоверт кутловий пневматичний / Pneumatikus racsnikulcs / Cheie unghiulară, pneumatică / Uhlavý klíč pneumatický / Pneumatický uhlový klúč / Pnevmatiska raglja / Pneumatinis kampinis raktas / Pneumatska leņķu atslēga / Pneumaatiline nurkvõti / Ъзлов пневматичен ключ / Pnevmatiski kutni ključ / Pnevmatiski ugaoni ključ / Klebi ugaonakó obrócs / Llave articulada neumática / Chiave pneumatica angolare / Chave de canto pneumática / Clef d'angle pneumatique / Pneumatisch haaksleutel



Ref.	☞	EAN
12-032	0/18	5907558414639

Filtr odwadniacz

Draining filter / Entwässerungsfilter / Филтър / Филтър сепараторний / Pneumatikus kiegészítő levgőszűrő / Filtru - dezodorizant / Odvodňovací filtr / Odvodňovací filter / Odvodni filter / Filtras- džiovinuvas / Atūdeņošanas filtrs / Veefilter / Филтър за отводняване / Filter za upijanje vode / Odvodni filter / Φίλτρο-διαχωριστής / Filtra de drenaje / Filtra di drenaggio / Filtra / Filtre purgeur / Filter drainage



Ref.	☞	EAN
12-580	0/1	5907558417630

Filtr odwadniacz z reduktorem

Draining filter with pressure reducer / Entwässerungsfilter mit Reduktionsstück / Филтър-редуктор / Филтър сепараторний з редуктором / Pneumatikus kiegészítő levgőszűrő / Filtru - dezodorizant cu reductor / Odvodňovací filtr s reduktorem / Odvodňovací filter s reduktorem / Odvodni filter z reduktorjem / Filtras- džiovinuvas su reduktoriūmi / Atūdeņošanas filtrs ar reduktoru / Reduktoriga veefilter / Филтър за отводняване с редуктор / Filter za upijanje vode s reduktorom / Odvodni filter sa reduktorom / Φίλτρο-διαχωριστής με μειωτήρα / Filtra de drenaje con reductor / Filtra di drenaggio con riduttore di pressione / Filtra com redutor / Filtre purgeur à réducteur / Filter drainage met reductiestuk



Ref.	☞	EAN
12-582	0/30	5907558417647

Przewód ciśnieniowy spiralny

High pressure spiral hose / Spiraldruckleitung / Шланг сжатого воздуха спиральный / Шланг високого тиску / Pneumatikus spirál / Furtun spiral presiune înaltă / Tlakové potrubí spirálové / Vysokotlaká spirálová hadica / Visokotlačna spiralna gibka cev / Spiraline aukšto slėgio žarna / Kõrgsurvevoolik (spiraal) / Марнуч за компресор / Spiralno crijevo najlonsko / Crevo za visoki pritisak / Σπρωειδής ρύχας υψηλής πίεσης / Tubo de presión / Tubo a spirale in nylon / Cabo de tensão espiral / Durite de pression hélicoïdale / Spiraal drukleiding

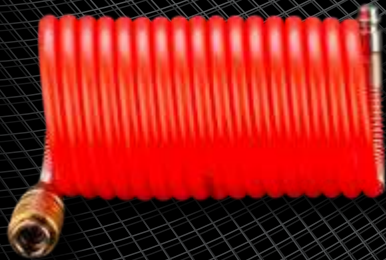
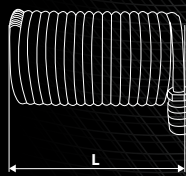

NYLON

MAX
12 BAR

6 mm

8 mm

Ref.	L [m]	⊗	EAN
12-572	10	0/50	5907558417616
12-574	15	0/20	5907558417623

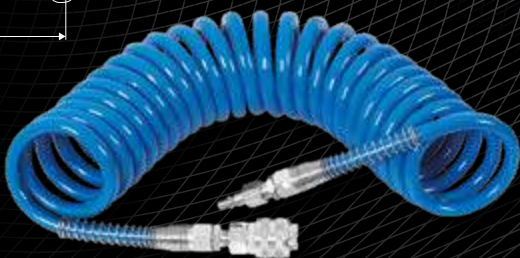
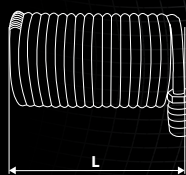

PU

MAX
8 BAR

+35°C
-10°C

Ref.	L [m]	⊖ mm	⊕ mm	⊗	EAN
12-070	5	6,5	10,0	0/50	5907558414448
12-071	10	6,5	10,0	0/20	5907558414455
12-072	15	6,5	10,0	0/20	5907558414462
12-074	5	8,0	12,0	0/25	5907558414479
12-075	10	8,0	12,0	0/20	5907558414486
12-076	15	8,0	12,0	0/15	5907558414493

Zestaw lakierniczy

Lacquer set / Lackierset / Набор для лакирования / Комплект до лакофарбувальних робіт / Festékszóró készlet / Garnitură de lăcuit / Lakovací sada / Súprava na lakovanie / Komplet za lakiranje / Komplektas dažytojų / Laku kompleks / Lakkimiskomplekt / Комплект за лакиране / Set za lakiranje / Pribor za lakiranje / Σε βερνικώματος / Juego de herramientas para barnizado / Pistola a spruzzo in kit / Kit p. Verniz / Jeu d'outils de peinture / Lakset



x5

CE

Ref.	⊗	EAN
12-500	0/8	5907558417432

Przewód ciśnieniowy zbrojony

High pressure reinforced hose / Druckleitung verstärkt / Шланг высокого давления армированный / Шланг високого тиску, армований / Pressiflex tömlő / Furtun armat presiune înaltă / Tlakové potrubí vyztužené / Vysokotlaká hadica / Visokotlačna gibka cev / Sustiprinta aukšto slėgio žarna / Augstspiediena gaisa caurule / Tugevdatud kõrgsurvevoolik / Марнуч за вис. налягане / crijevo za visoki pritisak / Crevo za visoki pritisak / Ενισχυμένος ρύχας υψηλής πίεσης / Tubo de presión reforzada / Tubo a pressione rinforzato / Cabo de tensão armado / Durite de pression armée



PVC

+40°C
-10°C

Ref.	L [m]	⊖ mm	⊕ mm	P max [BAR]	⊗	EAN
12-078	50	6,0	11,0	20	0/1	5907558414929
12-079	50	8,0	13,0	19	0/1	5907558414936
12-080	50	10,0	15,0	17	0/1	5907558414943
12-081	50	12,0	17,0	13	0/1	5907558414950

Pistolet natryskowy

Spray gun / Sprühpistole / Пистолет-распылитель / Фарбоньм / Pneumatikus festékszórópistoly / Pistol de duș / Stríkáci pistole / Striekacia pištol / Brizgalna pištola / Purškimo pistoletas / Pistole-smidzinātājs / Pihustuspistol / Пистолет – нуглепушача / Pištolj za prskanje / Pištolj za prskanje / Πιστόλι ψεκασμού / Pistola de aspersión / Pistola a spruzzo / Pistola de borfirar / Pistolet à projection / Spuitpistool



0,6L

MAX
3-4 BAR

⊕
1,4mm

UMIN
250-350

CE

Ref.	⊗	EAN
12-510	0/10	5907558414431



0,5L

MAX
3-4 BAR

⊕
1,4mm

UMIN
250-350

CE

Ref.	⊗	EAN
12-515	0/33	5907558417456



NEO
TOOLS

Pistolet natryskowy

Spray gun / Sprühpistole / Пистолет-распылитель / Фарбонпым / Festékszórópisztoly / Pistol de duş / Stříkací pistole / Striekacia pištoľ / Brizgalna pištoľ / Purškimo pistoletas / Pistole-smidzinātājs / Pihustuspüstol / Пистолет - нулевузатар / Pištoľ za prskanje / Pištoľ za prskanje / Πιστόλι ψεκασμού / Pistola de aspersión / Pistola a spruzzo / Pistola de borrifar / Pistolet à projection / Spuitpistool



Ref.	⊞	EAN
12-525	0/32	5907558417463

0,5L



Ref.	⊞	EAN
12-530	0/20	5907558417470

1,0L



Pistolet do przedmuchiwania

Blowing gun / Pistole zum Durchblasen / Пистолет для продувания / Пистолет до продування / Pneumatikus pisztoly / Pistol de baleiaj / Pistole pro profukování / Profukovacia pištoľ / Izpihoválna pištoľ / Prapūitmo pistoletas / Caurpūšanas pistole / Lābiloputuspistol / Пистолет за продување / Pištoľ za ispuhvanje / Pištoľ za prodnavanje / Πιστόλι αέρος / Pistola de limpieza a chorro de aire / Pistola aria compressa / Pistola para soprar / Pistolet de soufflage / Afblaaspistool

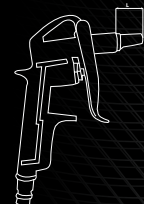

Ref.	L[mm]	⊞	EAN
12-540	15,5	0/70	5907558417487
12-542	203	0/70	5907558417494



Pistolet do pompowania

Inflating gun / Pumpenpistole / Пистолет для подкачки шин / Пистолет до помпування / Gumibröncs pumpa / Pistol de pompare / umflare / Plnící pistole / Pumpovacia pištoľ / Pištoľ za črpanje / Siurbimo pistoletas / Sūkņēšanas pistole / Pistalpumpa / Пистолет за изпомване / Pištoľ za pumpanje / Pištoľ za pumpanje / Πιστόλι φουσκώματος ελαστικών / Pistola para inflar / Gonfiatore per pneumatici / Pistola p. Bomba / Pistolet de pompage / Pomppistool

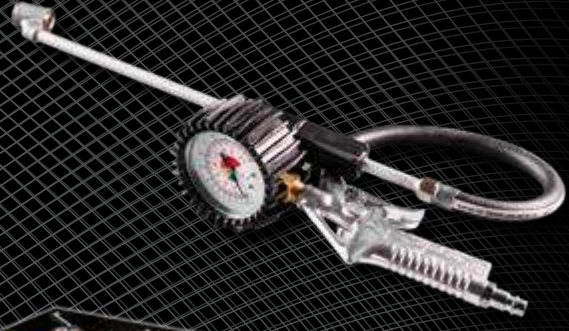

Ref.	⊞	EAN
12-544	0/25	5907558417500



Ref.	⊞	EAN
12-546	0/25	5907558417517



Ref.	⊞	EAN
12-550	0/25	5907558417524



Wężyk do pompowania

Hose for inflating gun / Schlauch zum Pumpen / Шланг к пистолету / Шланг до пистолету / Pneumatikus pisztoly / Furtui pentru pistol de pompare / Hadička na pumpování / Hadička na pumpovanie / Čev za črpanje / Žarnele pumpavimui / Caurulite sūkņēšanai / Pumpavoolik / Маркуч за напомяване / Crijevo za pumpanje / Crevo za pumpanje / Ελακμτος σωλήνας πιστολιού / Manguera para bombear / Tubo di gonfiaggio / Manguera p. bombar / Flexible de pompage / Pompslang



Ref.	l [mm]	⊞	EAN
12-552	400	0/70	5907558417531

1/4"



Pistolet do mycia

Washing gun / Reinigungspistole / Пистолет-распылитель для мытья / Пистолет для мытья / Mosó pisztoly / Pistol de spătat / Pistole na mytí / Čistiaca pištoľ / Pištoľ za pranje / Plovimo pistoletas / Mazgāšanas pistole / Pesemispūstol / Пистолет за миење / Pištoľ za pranje / Πιστόλι πλύσης / Pistola de limpiar / Pistola per pulizia / Pistola p. Limpeza / Pistolet de lavage / Waspistool



1,0L

2,5-4BAR

215mm

LMIN 400

CE



Ref.	☞	EAN
12-554	0/25	5907558417548

Pistolet do konserwacji

Maintenance gun / Wartungspistole / Пистолет-распылитель для консервации / Φαρμπομπλντ / Ragasztópisztoly / Pistol de conservare / Pistole pro údržbu / Konzervačná pištoľ / Pištoľ za nanašanje zaštite / Oro išsiurbimo pistoletas / Konservācijas pistole / Hoolduspüstol / Пистолет за консервация / Pištoľ za održavanje / Pištoľ za konzerviranje / Πιστόλι ψεκασμού για συντήρηση / Pistola de conservación / Pistola per rivestimenti / Pistola p. Conservação / Pistolet d'entretien / Onderhoudspistool



LMIN 300

CE



Ref.	☞	EAN
12-556	0/25	5907558417555

Pistolet do piaskowania

Sandblasting gun / Pistole zum Sandstrahlen / Пистолет для обработки песком / Пистолет до піскоструменевої обробки / Homokfúvó / Pistol de sablare / Piskovací pistole / Pieskovácia pištoľ / Pištoľ za peskanje / Smėliavimo pistoletas / Smilšstrūklošanas pistole / Liivaprits / Пистолет за масло / Pištoľ za pjeskarenje / Pištoľ za peskarenje / Πιστόλι αμμοβολής / Pistolas de decapado por arena / Pistola per sabbiatura / Pistola p. Areia / Pistolet à sablage / Zandblaaspistool



3m

LMIN 400

CE



Ref.	☞	EAN
12-558	0/50	5907558417562

Pistolet do piaskowania

Sandblasting gun / Pistole zum Sandstrahlen / Пистолет для обработки песком / Пистолет до піскоструменевої обробки / Homokfúvó / Pistol de sablare / Piskovací pistole / Pieskovácia pištoľ / Pištoľ za peskanje / Smėliavimo pistoletas / Smilšstrūklošanas pistole / Liivaprits / Пистолет за масло / Pištoľ za pjeskarenje / Pištoľ za peskarenje / Πιστόλι αμμοβολής / Pistolas de decapado por arena / Pistola per sabbiatura / Pistola p. Areia / Pistolet à sablage / Zandblaaspistool



1,0L

LMIN 400

CE



Ref.	☞	EAN
12-560	0/30	5907558417579

Piasek

Sand / Sand / Песок / Писок / Homok / Nisip / Pisek / Piesok / Pesek / Dirželis / Smiltis / Liiv / Kolan / Pjesak / Pesak / Άμμος / Arena / Sabbia sintetica / Areia / Sable / Zand

Ø 0,1-0,5 mm



Ref.	m [kg]	☞	EAN
12-562	1	0/20	5907558417586
12-564	10	0/2	5907558417593

Manometr

Manometer / Manometer / Манометр / Манометр / Pneumatikus óra / Manometru / Manometr / Tlakomer / Manometer / Manómetros / Manometrs / Manometter / Манометър / Manometer / Манόμετρο / Manómetro / Manometro con connessione posteriore / Manómetro / Manomètre / Manometer



1/4"

0-12 BAR

60 mm





12-588

12-586

Ref.	☞	EAN
12-586	0/100	5907558417661
12-588	0/100	5907558417678

Szybkozłączka

Quick coupler / Schnellkupplungen / Быстросменная муфта / Муфта швидкорозмінна / Pneumatikus gyorscsatlakozó / Conector rapid / Rychlospojka / Rychlospojka / Hitro spojka / Greitoji jungtis / Ātrsvienojājs / Kiirühendus / Бърза връзка / Spojnica / Brzo odvajanje / Συζευκτήρας ταχείας απελευθέρωσης / Acoplador rápido / Connettore rapido con presa per tubo / União rápida / Rapport rapide / Snelkoppeling









Ref.	⌀ [mm]	▶ [mm]	⊘	EAN
12-600	4	6	0/36	5907558417685
12-601	6	8	0/27	5907558417692
12-602	8	10	0/27	5907558417708













Ref.	▶ [mm]	⊘	EAN
12-620	7	0/36	5907558417814
12-621	8	0/36	5907558417821
12-622	10	0/36	5907558417838
12-623	12	0/36	5907558417845

Ref.	▶ [mm]	⊘	EAN
12-630	7	0/36	5907558417890
12-631	8	0/36	5907558417906
12-632	10	0/36	5907558417913

Ref.	⊘ ["]	⊘	EAN
12-635	1/4	0/36	5907558417920
12-636	3/8	0/36	5907558417937
12-637	1/2	0/36	5907558417944

Ref.	⊘ ["]	⊘	EAN
12-645	1/4	0/36	5907558417975
12-646	3/8	0/36	5907558417982













Ref.	⊘ ["]	⊘	EAN
12-650	1/4	0/36	5907558417999
12-651	3/8	0/36	5907558418002

Końcówka do szybkozłączki



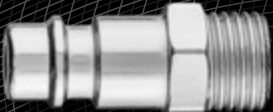

Quick coupler tip / Endstück für Schnellkupplung / Наконечник быстрого соединения / Насадка для швидко розмінної муфти / Pneumatikus csatlakozó / Pies de conectare rapidă / Koncovka pro rychlospojku / Nástavec rychlospojky / Nastavek za hitro spojku / Greitaijgis jungties antgalis / Ātrsvienojuma uzgalis / Kiirühendusotsak / Накрайник за бърза връзка / nastavak za spojnicu / Kraj za brzo priključivanje / Κεφαλή ταχείας σύνδεσης / Boquilla para acoplador rápido / Connettore rapido con presa per tubo / Ponteiro do uniões rápidas / Embout pour raccord rapide / Eindstuk voor snelkoppeling



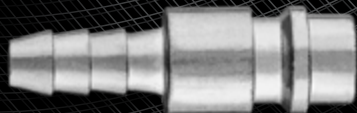

Ref.	⌀ [mm]	▶ [mm]	⊘	EAN
12-605	6	8	0/27	5907558417715
12-606	8	10	0/36	5907558417722

Ref.	⊘ ["]	⊘	EAN
12-640	1/4	0/30	5907558417951
12-641	3/8	0/36	5907558417968

Ref.	▶ [mm]	⊘	EAN
12-625	7	0/36	5907558417852
12-626	8	0/36	5907558417869
12-627	10	0/36	5907558417876
12-628	12	0/36	5907558417883

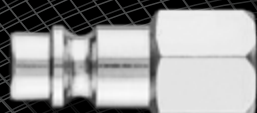
Ref.	⊘ ["]	⊘	EAN
12-655	1/4	0/36	5907558418019
12-656	3/8	0/36	5907558418026

Złącze do węży

Hose connection / Schlauchverbinder / Соединители для шланга / Арматура до шлангов / Pneumatikus csatlakozó / Imbinare de furtun / Spojka pro hadici / Spoj na hadicu / Konektor za cev / Jungtis žarnai / Šūtēnes savienotāji / Voolikiühendused / Съединение за шланга / Spojna za cijev / Spoj za creva / Συλβαρια εύκαμπτου σωλήνα / Junta para mangueira / Connettore per tubo / União p. Mangueira / Raccord pour flexible / Verbindingsstuk voor slang

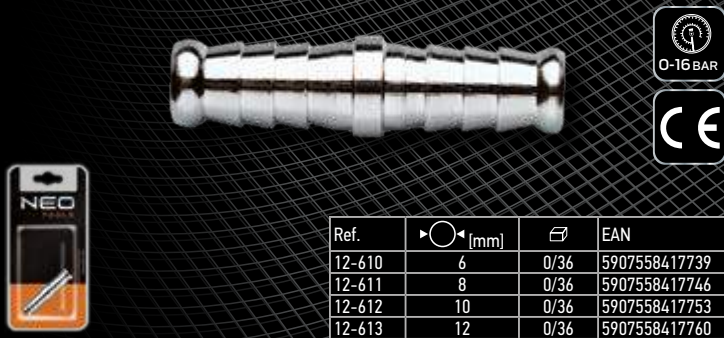

0-16 BAR

CE

Ref.	∅ [mm]	⊘	EAN
12-610	6	0/36	5907558417739
12-611	8	0/36	5907558417746
12-612	10	0/36	5907558417753
12-613	12	0/36	5907558417760

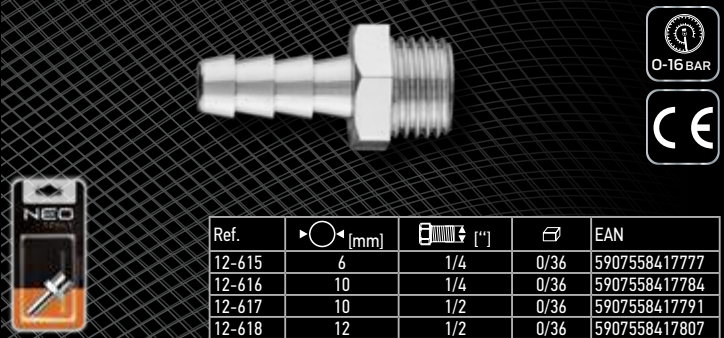

0-16 BAR

CE

Ref.	∅ [mm]	⊘ [°]	⊘	EAN
12-615	6	1/4	0/36	5907558417777
12-616	10	1/4	0/36	5907558417784
12-617	10	1/2	0/36	5907558417791
12-618	12	1/2	0/36	5907558417807

Nasadka udarowa

Impact socket / Schlagaufsatz / Насадка ударная / Патрон перфораторный / Gépi dugókulcs / Brätarå cu percucie / Příklepový nástavec / Příklepový nástavec / Udarni nasadni ključ / Antgalis kalimui / Triecienuzgalis / Löökötsak / Ударна наставка / Ударни насадни nastavak / Ударна карица / Υποδοχή κρουστικής ανταλλακτική / Llaves de vaso para atornilladores de impacto / Bussola esagonale / Bocal de impacto / Douille à choc / Slagdrop



25 years GUARANTEE

CrMo steel

Ref.	W[mm]	L[mm]	⊘	EAN
12-210	10	38	20/200	5907558423808
12-211	11	38	20/200	5907558423815
12-212	12	38	20/200	5907558423822
12-213	13	38	20/200	5907558423839
12-214	14	38	20/200	5907558423846
12-215	15	38	20/200	5907558423853
12-216	16	38	20/200	5907558423860
12-217	17	38	20/200	5907558423877
12-219	19	38	20/200	5907558423884
12-221	21	38	20/200	5907558423891
12-222	22	38	20/200	5907558423907
12-224	24	38	20/200	5907558423914



25 years GUARANTEE

CrMo steel

Ref.	W[mm]	L[mm]	⊘	EAN
12-310	10	78	10/100	5907558423921
12-311	11	78	10/100	5907558423938
12-312	12	78	10/100	5907558423945
12-313	13	78	10/100	5907558423952
12-314	14	78	10/100	5907558423969
12-315	15	78	10/100	5907558423976
12-316	16	78	10/100	5907558423983
12-317	17	78	10/100	5907558423990
12-319	19	78	10/50	5907558424003
12-321	21	78	10/50	5907558424010
12-322	22	78	10/50	5907558424027
12-324	24	78	10/50	5907558424034

Nasadki udarowe

Impact sockets / Schlagaufsätze / Насадки ударные / Патроны перфораторные / Gépi dugókulcskészlet / Brätare percutate / Příklepové nástavce / Příklepové nástavce / Udarni nasadni ključ / Kalimo antgaliai / Triecienuzgalis / Löökötsakud / Ударни наставки / Ударни насадни nastavci / Ударне карице / Υποδοχές κρουστικής ανταλλακτική / Llaves de vaso para atornilladores de impacto / Bussola esagonale / Bocais de impacto / Douilles de choc



CrV steel 1/2" x10

Ref.	W [mm]	⊘	EAN
12-101	10, 12, 13, 14, 16, 17, 19, 21, 22, 24	0/20	5907558414509

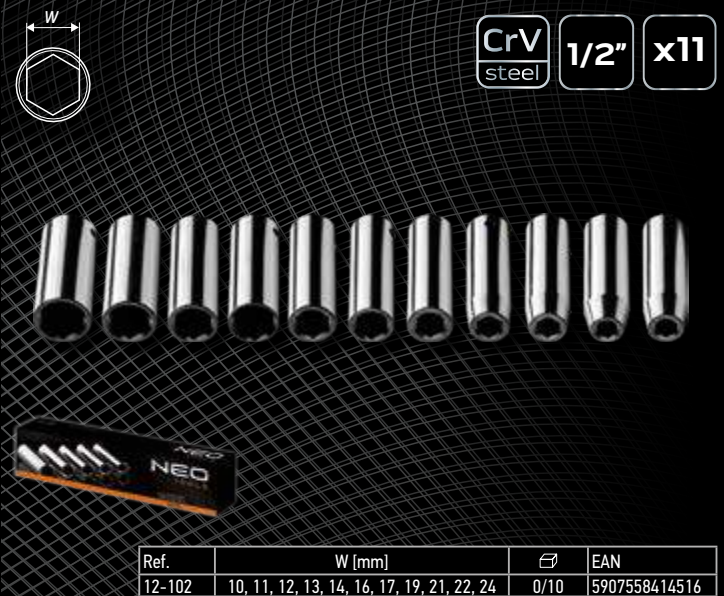

CrV steel 1/2" x11

Ref.	W [mm]	⊘	EAN
12-102	10, 11, 12, 13, 14, 16, 17, 19, 21, 22, 24	0/10	5907558414516

Nasadki udarowe

Impact sockets / Schlagaufsätze / Насадки ударные / Патрони перфораторни / Gépi dugókulcskészlet / Brütare percutante / Prikleповé nástavce / Prikleповé nástavce / Udarни nasadni ključci / Kalimo antgaliai / Triecienuzgali / Löökötsakud / Ударни наставкаи / Ударни nasadni nastavci / Udarne karice / Υποβοήθ κρουστικού αυτολλακτικού / Llaves de vaso para atornilladores de impacto / Bussola esagonale / Bocais de impacto / Douilles de choc



CrMo
steel 1/2" x10



Ref.	W [mm]	⊞	EAN
12-107	10, 12, 13, 14, 15, 17, 19, 21, 22, 24	0/10	5907558414547



CrMo
steel 3/4" x8

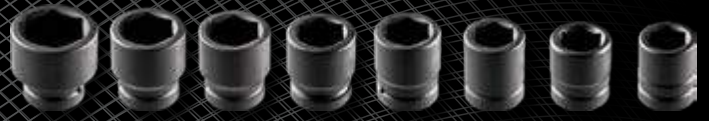

Ref.	W [mm]	⊞	EAN
12-115	26, 27, 29, 30, 32, 35, 36, 38	0/6	5907558414523



CrMo
steel 1" x9



Ref.	W [mm]	⊞	EAN
12-105	27, 30, 32, 35, 36, 38, 41, 42, 50	0/2	5907558414530



CrMo
steel 1/2" x9



Ref.	W	⊞	EAN
12-110	E10, E11, E12, E14, E16, E18, E20, E22, E24	0/20	5907558414554



NEO TOOLS

Motoryzacyjne
Automotive
Автомоторный



11-510

Klucz do kół

Wheel wrench / Radschlüssel / Ключ для колес / Ключ для монтажу кол автомобильных / Kerékkulcs / Cheie piuliță p/u demontarea și montarea roților / Klíč na kola / Ključ na kolesa teleskopický / Kļuč za avtomobilsku kolesa / Raktas ratoms / Riteņu atslēga / Rattavõti / Ключ за гуми / Ключ за kotač / Ключ за тоцак / Κλειδί για τροχούς / Llave extensible para ruedas / Chiave a croce / Chave para filtro / Clef pour filtre / Wielsleutel

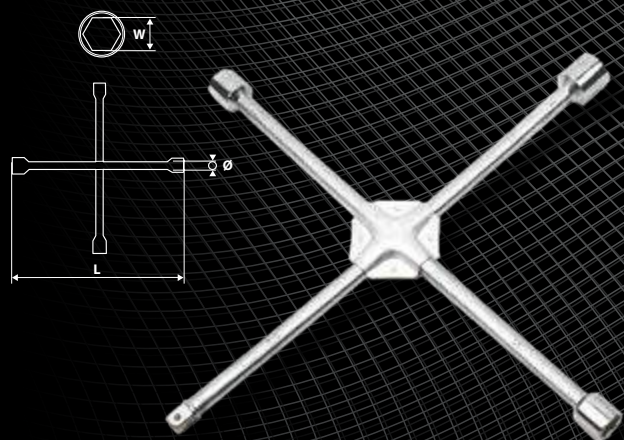

Ref.	W	ø [mm]	L [mm]	⊞	EAN
11-100	17x19x22x1/2"	16	355	0/16	5907558412864

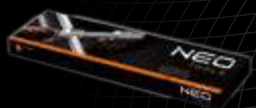

Ref.	W	⊞	EAN
11-101	17x19x1/2"	6/12	5907558417135

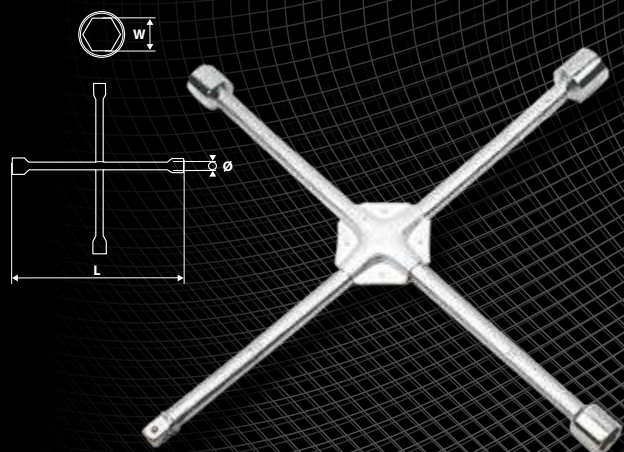

Ref.	W	ø [mm]	L [mm]	⊞	EAN
11-102	24 x 27 x 32 mm, 3/4"	22	700	0/4	5907558418309

Łyżka do opon

Wrecking bar / Reifenlöffel / Монтажна автомобильная / Монтажна / Gumibroncs szerező / Levier pentru pneu / Montážní páka na pneumatiky / Páka na pneumatiky / Žlica za pnevatike / Svirtis padang montavimui / Lāpstīņa riepu montāzai / Rehvilusikas / Щанга за демонтаж на гуми / Podizač za montiranje guma / Kašika za gumu / Κοιτάλα φανοποιίας / Llave cuchara para extraer ruedas / Leve per pneumatici / Ferramenta para rodas / Demonte-pneus / Breekijzer



Ref.	L [mm]	⊞	EAN
11-111	400	10/20	5907558416619
11-112	500	10/20	5907558416626

Zestaw łomów

Go-through pry bar set / Brechstangen-set / Набор монтажек / Набор помов / Feszítővas készlet / Set de răngi de oțel / Sada ráčidel / Súprava ráčidel / Komplet lomik / Laužtinų rinkinys / Laužu komplekts / Kangide komplekt / Комплект щанга / Set poluga / Garnitura poluga / Σετ κοιτάλες / Juego de palancas / Set di leve da sforza / Kit de pès-de-cabra / Jeu de pieds-de-biche / Set van breekijzers

- Cztery wielkości: 6 x 200 mm, 9 x 300 mm, 11 x 450 mm, 11 x 600 mm
- Profilowane uchwyty z tworzywa szlucznego ułatwiają pracę
- Four sizes: 6 x 200 mm, 9 x 300 mm, 11 x 450 mm, 11 x 600 mm
- Profiled plastic handles for easy operation
- Четыре размера: 6 x 200 мм, 9 x 300 мм, 11 x 450 мм, 11 x 600 мм
- Профилированные ручки из пластмассы облегчают работу



Ref.	L [mm]	⊞	EAN
11-113	200, 300, 450, 600	0/10	5907558416633

Klucz dynamometryczny do zaworków kół

Torque wrench / Drehmomentschlüssel / Ключ динамометрический / Ключ динамометричний / Nyomatékkulcs / Cheie dinamometrica / Динамометрический ключ / Динамометриčki ključ / Dinamometrični ključ / Dinamometriniis raktas / Dinametriska atslēga / Dīnamomeetriline võti / Динамометричен ключ / Moment ključ / Dinamometriški ključ / Κλειδί δυναμμετρικό / Llave dinamométrica / Chiave dinamometrica / Chave dinamométrica / Clé dynamométrique



Ref.	P [Nm]	⊞	EAN
11-115	0.35	20/200	5907558420203
11-116	0.45	20/200	5907558420210

Ściągacz bezwładnościowy do klocków hamulcowych

Disc brake pad puller / Bremsklatzauszieher / Инерционный съемник тормозных колодок / Знімач інерційний гальмівних колодок / Fékrofa lehúzó / Extractor inertial pentru saboți de frână / Потискач виштовпувачи тормозних колодок / Nephremični snemavec zavornih blokov / Stabdžij kaladėliju nuėmėjas, inercinis / Inerces novlėcėjs bremžu klucēm / Inertne pidurklotside tòmmitis / Инерционная скоба за спирачними накладками / Alat za inertno skidanje plošča kočnica / Nepokretna stega za kladice ham / Εξολκείας για τακάκια / Extractor por inercia para pastillas de frenos / Estrattore per pastiglie freno a disco / Sacador de sapatas de freio / Extracteur a inertie pour sabots de frein / Loze trekker voor remblokken

- Ściągacz pozwalający na łatwe wyciągnięcie zapieczonych klocków z zacisków
- Slidehammer puller for easy removal of stuck brake shoes from brake calipers

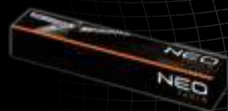

Ref.	Ra [mm]	⊖	EAN
11-120	50 - 89	0/20	5907558416701

Zestaw do montażu szcęk hamulcowych

Tool kit for brake shoe fitting / Bremsbacken-Montagewerkzeugsatz / Инструмент для обслуживания тормозной системы / Набор для монтажу гальмівних колодок / Fékrofa szerelő készlet / Set pentru montarea saboților de frână / Sada na montáž brzdových čelusti / Súprava na montáž brzdových čelusti / Set za montažo zavornih čeljusti / Stabdžij trinkelij montavimo rinkinys / Bremžu uzliku turētāju montāžas komplekts / Pidurkingadė paigaladamisė komplekt / Комплект за монтирање на спирачните челоусту / Set za montažu kočionih čeljusti / Pribor za montažu kočionih čeljusti / Εργαλεία συντήρησης αυστημάτων πέδησης / Kit de montaje de mordazas de frenos / Kit per montaggio pinze del freno / Jogo de ferramentas para montagem de maxilas de travão / Jeu d'outils de montage de mâchoire de frein / Set voor montage van remkaken



x8



Ref.	⊖	EAN
11-124	0/8	5907558420005

Zestaw ręcznych separatorów do zacisków hamulcowych

Set of hand separators for brake calipers / Bremskolbenrückstellersatz / Комплект приспособлений для обслуживания тормозных цилиндров / Набор ручних сепараторів для гальмівних колодок / Tárcsafék szerelő készlet / Set manual de separatori la cleme de frână / Sada na montáž kotoučových brzd / Súprava na montáž kotúčových brzd / Set ročních ločevalnikov zavornih batov / Stabdžij cilindru suspaudijimo komplektas / Bremžu cilindru manuālo separatoru komplekts / Pidurklotside separaatorite komplekt / Комплект ручних сепараторів за спирачними клямми / Set ručnih odvajaca za kočione stezaljke / Pribor ručnih separatora za kočione stezače / Σετ συντήρησης κυλίνδρων πέδησης / Juego de separadores manuales para las pinzas de freno / Utensili per il riposizionamento dei pistoncini dei freni / Jogo de separadores manuais para maxilas de travão / Jeu de séparateurs manuels pour étriers de freins / Set voor handmatige afstanders voor remklemmen



x12



Ref.	⊖	EAN
11-123	0/10	5907558419993

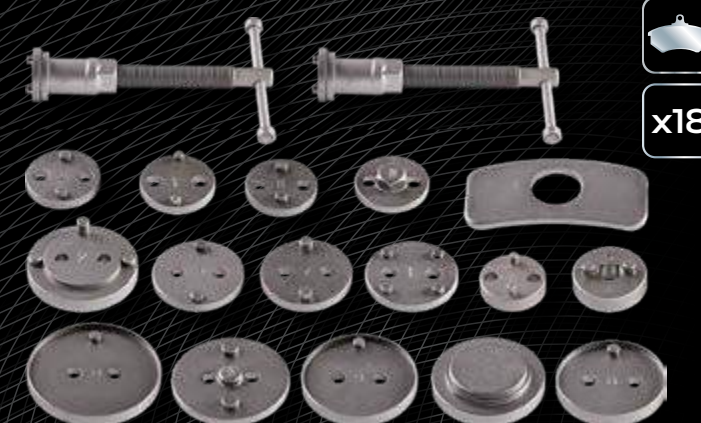

x18



Ref.	⊖	EAN
11-122	0/5	5907558419986

Klucz do światek

Spark plug wrench / Zündkerzenschlüssel / Ключ свечной / Ключ для свічок / Gyújtógyertyya kulcs / Cheie luminare / Klič na svičky / Kľúč sviečkový / Kľuč za vžgalno svečko / Raktas degimo žvakėms / Svečatslēga / Süiteküünla võti / Ключ / Кључ / Кључ / Кључ / Кључ / Llave para bujía / Bussola poligonali / Chave p. velas / Clef à bougie / Kaarsleutel

- Klucze do światek iskrowych
- Posiadają mechanizm ograniczający maksymalny moment dokręcający – odpowiedni do rozmiaru świecy
- Sparking plug wrenches
- Equipped with a mechanism limiting the maximum tightening torque – appropriate for w sparking plug size
- Ключи свечные искровые
- С ограничением крутящего момента, максимальный крутящий момент соответствует размеру головки



3/8"



Ref.	W [mm]	F [Nm]	⊖	EAN
11-150	16	20	10/30	5907558417142
11-151	21	25	10/30	5907558417159



- Klucze do światek iskrowych
- Typ końcówki: dwunastokątnej
- Sparking plug wrenches
- Tip type: dodecagonal
- Ключи свечные искровые
- Тип наконечника: двенадцатигранный



3/8"

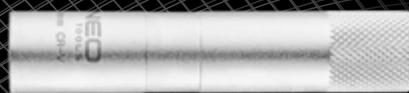

Ref.	W [mm]	L [mm]	⊖	EAN
11-152	14	90	50/100	5907558417166
11-153	16	90	50/100	5907558417173
11-155	16	250	10/50	5907558417180





Klucz do świec

Spark plug wrench / Zündkerzenschlüssel / Ключ свечной / Ключ для свечок / Mágneses gyújtógyertya kulcs / Cheie luminare / Ključ na svičky / Ključ sviečkovy / Ključ za vžigalno svečko / Raktas degimo žvakėms / Svečatslēga / Sūitēkūūnla vāti / Ключ / Ключ / Ключ / Ключи για μπουζιά / Llaves para bujía / Bussole poligonali / Chave p. velas / Clef à bougie / Kaars sleutel



- Klucze do świec iskrowych
- Przegub dla zapewnienia komfortu pracy
- Magnetyczna końcówka
- Sparking plug wrenches
- Wrenches have joints for comfortable operation
- Magnetic tip
- Ключи свечные искровые
- С шарниром для комфортной работы
- Магнитный наконечник



Ref.	W [mm]	L [mm]	⊞	EAN
11-156	14	145	15/120	5907558417203
11-157	14	275	20/40	5907558417210

- Klucze do świec iskrowych
- Posiadają mechanizm ograniczający maksymalny moment dokręcający – odpowiedni do rozmiaru świecy
- Sparking plug wrenches
- Equipped with a mechanism limiting the maximum tightening torque – appropriate for w sparking plug size
- Ключи свечные искровые
- С ограничением крутящего момента, максимальный крутящий момент соответствует размеру головки

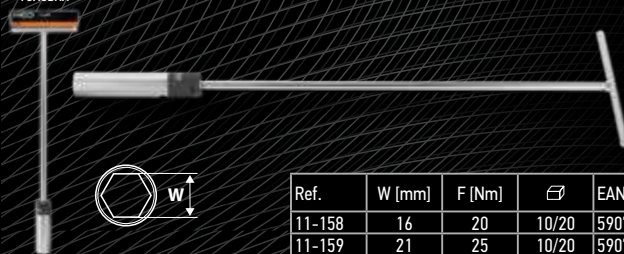

Ref.	W [mm]	F [Nm]	⊞	EAN
11-158	16	20	10/20	5907558417227
11-159	21	25	10/20	5907558417234

Klucze do świec żarowych

Joined glow plug socket set / Glühkerzen-Steckschlüsselsatz / Набор ключей к накаливаемым свечам / Ключи до свечок розжарення / Izžitagyertya kulcsok / Chei pentru buji cu incandescentă / Ključ na žhavići svičky / Ključ na žeravíace svičky / Ključ za žarilne svečke / Raktas kaitinimo žvakėms / Kvēlsveču atslēgas / Küünlavõtmed / Ключове за нагрєвателни свєци / Ключ за svijecice / Ключєви за svećice / Set κλειδίων για αναφλεκτήρες πυρακτώσεως / Llaves para bujía de precalentamiento / Chiavi per candele / Jogo de chaves para velas incandescentes / Clés pour bougies de réchauffage / Sleutels voor gloeilampjes

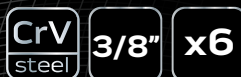

Ref.	W [mm]	⊞	EAN
11-160	8, 9, 10, 12, 14, 16	5/10	5907558418451

Zestaw nasadek do wtryskiwaczy w silnikach diesla

Diesel injection socket set / Aufsatzset für einspritzungen in dieselmotoren / Набор насадок к форсункам в дизель. Двигателя / Набор насадок до дизельных инжекторов / Diesel motor injektor kulcs készlet / Set de coliere pentru injectoare la motoare diesel / Sada nástavců na trysky dieselových motorů / Súprava nástavcov na vstrekačové v dieslových motoroch / Komplet nasadnih ključev za injektorje na dizelskih motorjih / Antgaliu rinkinius dyzeliniu varikliu purkštukams / Uzgāju kompleksa dzēļa motora sprauslām / Dieselmotori pihustiotsakute komplekt / Комплект наконечники за инжектори за дизелови двигатели / Set nasadnih ključeva za injektore dizelskih motora / Garnitura nasadki za ubrizgavanje u dizel-motor / Зет акроуφια εϋχρητων κωνητρα ναιζελ / Juegos de casquillos de inyección para motor diesel / Bussola per iniettori diesel / Kit de bocais para injetores - motores diesel / Jeu de manchons d'injecteurs pour moteurs diesel / Set van doppen voor diesel motor inspuisers



- Specjalistyczne nasadki do instalacji wtryskiwaczy
- Okienka w nasadkach pozwalają na odpowiednie ustawienie wtrysku przy montażu oraz na wykręcanie sond i wtryskiwaczy bez demontażu przewodów
- Specialty sockets for injector installations
- Sockets are open-sided to make it possible to properly set injectors during the installation and to unscrew probes and injectors without the removal of cables
- Специальные головки для дизельных форсунок
- Отверстия в головках позволяют соответствующим образом отрегулировать момент впрыска, а также снимать форсунки и лямбда-зонд (датчик кислорода) без демонтажа топливопроводов

Typ nasadki / Socket Type / Тип головки	Do pojazdów marek / For Vehicles / Для обслуживания автомобилей марок
Na pomarańczowo zaznaczone typy nasadek do nowych silników danych marek Socket types for new engines of specific makes have been marked orange / Оранжевый цветом отмечены типы головок для новых двигателей данных автомобилей	
1/2", 21 mm x 90 mm, 12-katna / dodekagonal / 12-гранная	Ford Duratorq
1/2", 22 mm x 80 mm, 12-katna / dodekagonal / 12-гранная	Nissan, VW
1/2", 22 mm x 110 mm, 6-katna / heksagonal / 6-гранная	Audi, BMW, Mercedes, Rover, Seat, Vauxhall, Volvo, VW
1/2", 27 mm x 80 mm, 12-katna / dodekagonal / 12-гранная	BMW, Fiat, Ford, Peugeot
1/2", 28 mm x 80 mm, 12-katna / dodekagonal / 12-гранная	LGV-Scania, Volvo
1/2", 28 mm x 83 mm, 6-katna / heksagonal / 6-гранная	VM 2.4D/2.5D Engined Alfa Romeo, Chrysler, Land Rover, Rover

Ref.	📦	EAN
11-200	0/10	5907558416541



- Specjalistyczne nasadki do instalacji wtryskiwaczy
- Okienka w nasadkach pozwalają na odpowiednie ustawienie wtrysku przy montażu oraz na wykręcanie sond i wtryskiwaczy bez demontażu przewodów
- Specialty sockets for injector installations
- Sockets are open-sided to make it possible to properly set injectors during the installation and to unscrew probes and injectors without the removal of cables
- Специальные головки для дизельных форсунок
- Отверстия в головках позволяют соответствующим образом отрегулировать момент впрыска, а также снимать форсунки и лямбда-зонд (датчик кислорода) без демонтажа топливопроводов

1/2", 27 mm x 78 mm, 12-katna / dodekagonal / 12-гранная
 1/2", 22 mm x 78 mm, 12-katna / dodekagonal / 12-гранная
 1/2", 22 mm x 110 mm, 6-katna / heksagonal / 6-гранная
 1/2", 28 mm x 78 mm, 12-katna / dodekagonal / 12-гранная
 Nasadki pasują do następujących marek samochodów / The sockets fit vehicles of the following makes / Головки подходят для обслуживания следующих автомобилей:
 Osobowe / Passenger / Легковые:
 Alfa Romeo, Audi, BMW, Chrysler, Ford, Mercedes, Peugeot, Rover, Seat, Skoda, Opel/Vauxhall, Volvo
 Terenowe / SUV / Внедорожники:
 Chrysler Voyager, Jeep Cherokee, Opel Frontera VM 41 B, Landrover Discovery Motor VM 2.5L TD, Ford Maverick 2.7L TD, Nissan Terrano TD 2.5l + 2.7L, Isuzu/Opel 1.5D / 1.7TD
 Dostawcze / Delivery / Автофургоны:
 Fiat, Ford, VW, Mercedes
 Ciężarowe / Trucks / Грузовые:
 Mercedes, MAN, MP2 Sensor Mercedes Benz Actros, silniki 457, 541, 542, 604, 605, 606

Ref.	📦	EAN
11-206	1/20	5907558417128

Nasadki do sondy lambda i wtryskiwaczy

Oxygen sensor and fuel injectors wrench set / Aufsätze für lambda-sonden und einspritzdüsen / Набор насадок для лямбда-зонда и форсунок / Насадки до лямбда-зонда і форсунок / Lambda sonda kulcsok / Ajutaj pentru sonda lambda și injectoare / Klíče na lambda sondy a vstřikovací trysky / Nástavce na lambda sondu a vstrekočace / Nasadni ključci za sondo lambda in injektorji / Galvuci rinkinys lambda zondi ir purkštukams / Lambda zondes un sprauslu uzgali / Lambda sondi otsakud ja pihustid / Накрайниці за лямбда сонда і за інжектором / Nasadni ključevi za lambda sondu ubrizgivača / Nastavci za sondu lambda i brizgalice / Σετ κροβόκια και ακροφύσια για αισθητήρα λямбда και εγχευτήρες / Casquillas para sonda lambda y para inyector / Bussole per sonda lambda e iniettori / Bocais para a sonda lambda e injetores / Douilles pour sondes lambda et injecteurs / Doppen voor lambdasonde en inspuisers

- Specjalistyczne nasadki do instalacji sond lambda i wtryskiwaczy
- Różne typy odpowiednie do aut popularnych na europejskich drogach
- Okienka w nasadkach pozwalają na odpowiednie ustawienie wtrysku przy montażu oraz na wykręcanie sond i wtryskiwaczy bez demontażu przewodów
- Specialty sockets for lambda probe and injector installations
- Various types suitable for popular European cars
- Sockets are open-sided to make it possible to properly set injectors during the installation and to unscrew probes and injectors without the removal of cables
- Специальные головки для лямбда-зонда и дизельных форсунок
- Типы головок соответствуют автомобилям, популярным на европейском рынке
- Отверстия в головках позволяют отрегулировать момент впрыска, а также снимать форсуночки и лямбда-зонд без демонтажа топливопроводов



Nasadka sondy lambda / Lambda probe socket / Головка для лямбда-зонда	1/2", 29 mm x 90 mm; 3/8", 22 mm x 90 mm
Nasadka do wtryskiwacza / Injector socket / Головка для форсунок	1/2", 27 mm x 85 mm
Nasadka czujnika podciśnienia i sondy lambda / Socket for vacuum sensor and lambda probe / Головка для датчика вакуума и лямбда-зонда	3/8", 22 mm x 85 mm
Nasadka czujnika oleju i sondy lambda / Socket for oil sensor and lambda probe / Головка для датчика давления масла и лямбда-зонда	3/8", 30 mm x 74 mm
Nasadka sondy lambda / Lambda probe socket / Головка для лямбда-зонда	1/2", 22 mm x 50 mm (do długich sond lambda / for long lambda probes / для длинного лямбда-зонда)
Nasadka sondy lambda / Lambda probe socket / Головка для лямбда-зонда	3/8", 22 mm x 30 mm (do niski osadzonych sond lambda / for low seated lambda probes / для лямбда-зонда с глубокой посадкой)

Ref.	☞	EAN
11-201	0/10	5907558416688

Zestaw kluczy czopowych do wtryskiwaczy

Tooth socket for injection nozzle / Zapfenschlüssel-set für einspritzdüsen / Набор шпильных ключей для форсунок / Набор шпильных ключей до форсунок / Csapos kulcs készlet injektorhoz / Set de chei pentru ace de injectoare / Sada klíčů na vstřikovací trysky / Suprava čapových klíčů do vstrekočaců / Komplet zatičňích ključev za injektorje / Raktų rinkinys purkštukams / Sprauslu atslėgų komplekts / Pihustivaradavõtmete komplekt / Комплект экстракторов за дюзы / Set udubljenih ključeva za ubrizgivače / Garnitura alen ključeva za brizgalice / Σετ οδοντωτά κλειδιά εγχευτήρων / Juego de llaves para inyectorés / Bussole per iniettori / Kit de chaves para injetores / Jeu de douilles pour injecteurs / Dopsleutels voor inspuisers



Typ nasadki / Socket type / Тип головки	Odpowiedni dla marki pojazdu / Fits vehicles of the following makes Для обслуживания автомобилей марок
1/2", 72 mm, 4 zęby / 4-toothed / 4 зуба	Mercedes Trucks silniki: OM401/421,OM403/423,LA,A,OM470
H32 (sześciokątna / hexagonal / шестигранная), 70 mm, 4 zęby / 4-toothed / 4 зуба Z gwintem wewnętrznym / With internal thread M14 / С внутренней резьбой M14	Mercedes Trucks, Neoplan, Setra
1/2", 120 mm, 3 zęby / 3-toothed / 3 зуба	Mercedes Trucks
H32 (sześciokątna / hexagonal / шестигранная), 120 mm, 4 zęby / 4-toothed / 4 зуба	MAN, Mercedes Trucks

Nasadki mogą pasować także do innych aut, niewymienionych wyżej / Sockets can fit other vehicles not listed above / Ключи (головки) подходят также для обслуживания других автомобилей, которые не перечислены в таблице

Ref.	☞	EAN
11-202	0/10	5907558416695

Klucze nasadowe do sondy lambda

Oxygen sensor socket wrench / Aufsatzschlüssel für lambda-sonde / Торцевые головки для лямбда-зонда / Ключи торцеві до лямбда-зонду / Lambda sonda kulcs készlet / Chei tubulare pentru sonda lambda / Nástrčné klíče pro sondy lambda / Nástavcové klíče na lambda sondu / Nasadni ključci za sondo lambda / Galvucis lambda zondi / Muciņatslēgas lambda zondei / Lambda sondi vāci / Ключови накрайниці за лямбда сонда / Nasadni ključevi za lambda sondu / Ključ natikač za sonda lambda / Κροβόκια για αισθητήρα λямбда / Llave de vaso para sonda lambda / Set di bussole per sonda lambda / Chaves articuladas para a sonda lambda / Clé à sonde lambda / Dopsleutels voor lambdasonde

- Specjalistyczne nasadki do sond lambda
- Okienka w nasadkach pozwalają na montaż bez demontażu przewodów
- Nasadki pasują do popularnych aut osobowych poruszających się po europejskich drogach
- Specialty sockets for lambda probes
- Open-sided for lambda probe fitting without the removal of cables
- The sockets fit popular European cars
- Специальные головки для лямбда-зонда
- Благодаря отверстиям в головках, отсутствует риск повреждения топливных трубок
- Головки подходят для обслуживания большинства автомобилей, передвигающихся по европейским дорогам



Nasadka końcowej sondy lambda (gorącej) / The socket for end lambda probes (hot) / Головка для горячего лямбда-зонда	1/2", 22 mm x 50 mm
Nasadka czujnika podciśnienia i sondy lambda (do sond niski osadzonych) / The socket for end lambda probes (hot) / Головка для горячего лямбда-зонда	3/8", 22 mm x 30 mm
Nasadka czujnika podciśnienia i sondy lambda / The socket for vacuum sensor and lambda probe / Головка для датчика вакуума и лямбда-зонда	3/8", 22 mm x 80 mm

Ref.	☞	EAN
11-203	0/20	5907558416763

Klucz do sondy lambda

Oxygen sensor socket wrench / Schlüssel für lambda-sonde / Ключ для лямбда-зонда / Ключ до лямбда-зонду / Lambda sonda kulcs / Cheie pentru sonda lambda / Ключ на лямбда сонду / Ключ за сондо lambda / Raktas lambda zondui / Lambda zondes atslēga / Lambda sondi vāci / Ключ за лямбда сонда / Ключ за lambda сонду / Ключ за сонду lambda / Кλειδί αισθητήρα λямбда / Llave para sonda lambda / Set di bussole per sonda Lambda / Chave para a sonda lambda / Clé à sonde lambda / Sleutel voor lambda-sonde

- Nasadka do długich sond lambda i tam gdzie złącze przewodów nie pozwala na zastosowanie typowej nasadki - do sond ze szczeliną
- The socket is suitable for long lambda probes and wherever cable connectors do not allow for using typical probe sockets with a gap
- Головка для снятия длинных датчиков кислорода, а также для работы в местах, в которых невозможно использовать типовую головку для лямбда-зонда с зазором

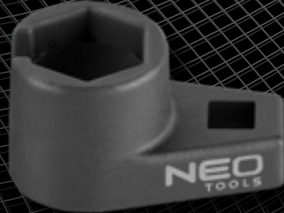

Ref.	W (mm)	⊞	EAN
11-204	22	10/100	5907558416749

- Nasadka do krótkich sond lambda
- The socket is suitable for short lambda probes
- Головка для коротких лямбда-зондов



Ref.	W (mm)	⊞	EAN
11-205	22	10/50	5907558416756



Klucz do pompy wodnej

Wrench for water pump / Wasserpumpenschlüssel / Ключ для фиксации шкива водяного насоса / Ключ для установки шкива водяной помпы / Vizpumpa kulcs VW léghóndi nélkül / Cheie pentru pompa de apă / Ключ на водні чєрpadло / Ключ на воднє чєрpadло / Klešče za vodno črpaliko / Raktas vandens siurbliui / Ūdens sūkņa atslēga / Veerumba vāci / Ключ за водна помпа / Ključ za vodenu pumpu / Ключ за водену pumpu / Кλειδί συγκράτησης τροχαλίας αντλίας νερού / Llave para bomba de agua / Chiave di fermo / Chave para bomba de água / Clé pour pompe à eau / Sleutel voor waterpomp



Ref.	⊞	EAN
11-211	6/36	5907558420616

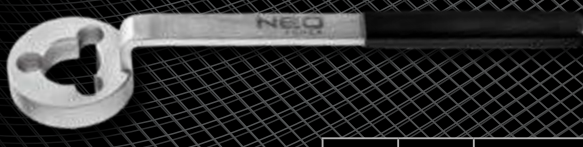

Ref.	⊞	EAN
11-212	6/36	5907558419856



Przyrząd do blokowania rozrządu

Camshaft locking tool / Nockenwellenarretierung / Инструмент для блокирования распределительных механизмов / Стопор координату / Diesel motor blokkoló készlet VW / Dispositiv de blocarea distribuției / Příklad pro blokování rozvodů / Zariadenie na blokovanie rozvodov / Orodje za blokado gredi / Paskirstymo mechanizmo blokavimo / Motora sadales vārpstu fiksators / Moatori nukkivõlli lukusti / Уред за блокуване на газораспределителния механизъм / Alat za blokiranje radilice / Uredaj za blokiranje / Εργαλείο κλειδώματος των εκκεντροφόρων / Dispositivo de bloqueo de correa de distribución / Attrezzo di blocco dell'albero a camme / Ferramenta p. bloqueio da engrenagem de distribuição / Outil de blocage de distribution / Toestel voor vergrendeling van nokkenas



Ref.	⊞	EAN
11-207	/50	5907558418668



Ref.	⊞	EAN
11-208	5/50	5907558418675



1.4
1.6

Ref.	⊞	EAN
11-210	18/36	5907558418682

Uniwersalna blokada rozrządu

Universal timing gear locking tool / Universelles Nockenwellen-Arretierwerkzeug / Набор фиксаторов, универсальный / Стопор для распределительных валов, универсальный / Inverzális vezérmű rögzítő / Blocarea universală a distribuției / Příklad pro blokování rozvodů univerzální / Univerzálna blokada rozvodov / Univerzalna blokada gredi / Univerzalus paskirstymo velenėlių fiksavimo įtaisai / Univeršālais sadales mehānismu fiksators / Univeraalne jaotuse blokeerimise seade / Универсальная блокировка на газораспределительном / Univerzalni alat za blokiranje radilice / Univerzalna blokada rozvodjenja / Σετ ασφάλειας πολλαπλών χρήσεων / Bloqueo universal de la correa de distribución / Attrezzo di blocco dell'albero a camme / Bloqueio universal de engrenagem de distribuição / Verrouillage universel de distribution / Universele distributievevergrendeling



Ref.	⊞	EAN
11-216	0/10	5907558420258

Zestaw blokad rozrządu

Timing gear locking set / Nockenwellen-Arretierwerkzeugsatz / Набор для фиксации распределов / Набор стопорів для розподільвальних валів / Vezérműtengely blokkoló készlet VW / Set de blocarea distributiei / Sada blokadaci pro opravy rozvodů / Súprava blokad rozvodov / Set blokad gredi / Paskiristymo velenėlių fiksavimo komplektas / Sadales mehānismu fiksatoru komplekts / Jaatuse blokeerimise komplekt / Комплект блокировки на газораспределительном / Set alata za blokiranje radilice / Pribor za blokadu rozvođenja / Set συγκράτησης κλωδακοφόρων αξόνων / Kit de bloqueo de la correa de distribución / Attrezzi di blocco dell'albero a camme / Conjunto de bloqueios de engrenagem de distribuição / Ensemble de verrouillage de distribution / Set van distributievergrendeling

VAUXHALL / OPEL: ECOTEC Astra, Frontiera, Sintra, Vectra, Omega 1.8/2.0/2.2 16V od 95 r.
VAUXHALL / OPEL: ECOTEC Astra F, Corsa B, Tigra, Vectra 1.4/1.6 16V od 93 r.
SAAB: 900 2.5, 9000 3.0 V6, VAUXHALL / OPEL: Calibra 2.5/2.5i/2.6 V6, Cavalier 2.5i V6, Omega B 2.5/2.6/3.0/3.2 V6, Frontiera, Sintra 3.0 V6, Vectra A 2.5/2.5L/2.6 V6
ROVER: 25 1.4/1.6/1.8 VVC, 45 1.4/1.6/1.8; 75 1.8; 200 V6; 214 16V; 216 16V Cabrio/Coupe; 218 Coupe; 414 16V; 416 16V
Tourer; BRM 1.8 VVC; Metro GTI/GTA 16V, MGF 1.8 VVC
VW, AUDI, SEAT, SKODA z silnikami TDI od 2000 r.
VAUXHALL/OPEL: silniki benzynowe OHC 1.2, 1.4, 1.6, 1.8, 2.0; silniki Diesel a OHC 1.6D i 1.7D; silniki Diesel a OHC (ISUZU) 1.5D i 1.7D
CITROEN: Synergie 2.0/Turbo, ZX 1.9D/TD, Xantia 1.9D/TD, Berlingo 1.9D FIAT: Ulysse 2.0/Turbo, Ducato 2.0 FSO: 1.9 DLDV: 200 1.9D, Pilot 1.9D PEUGEOT: 205, 305, 309, 405 z silnikami 1.6/1.9, 405 1.8/2.0 (92-), 605 2.0, Boxer 2.0, 205, 305 z silnikami 1.8/1.9D, 306 1.8/1.9D/TD, 309 1.8/1.9D/1.8TD, 405 1.8TD/1.9D, 406 1.9D, Partner 1.9D, Talbot/Horizon/Solara 1.9D, J5/Talbot Express 1.9D, 605 1.9D/TD, 806 1.9TD, Expert 1.9D, Boxer 1.9D/TD RENAULT: R5 1.6D, R9 1.6D, 411 1.6D, Express/Extra 1.6D - silniki Diesel s F8M, Clío, Express/Extra, R19 1.9D - początkowe silniki Diesel a F8Q; Espace 2.1D, R21 2.1D, R25 2.1D, Trafic/Master 2.1D - silniki Diesel a J8S; Clío 1.2/1.4, Express/Extra, R19 1.4, Megane/Scenic 1.4/1.6 - silniki benzynowe E7F/E7J, R5 1.7, Clío 1.7/1.8, R19 1.7, R21 1.7, Megane/Scenic 2.0, Laguna 1.8/2.0, Trafic 1.7 - silniki benzynowe F3N, F3P, F2R; Clío Williams, R19, Megane 2.0 16V - silniki F7P, F7R; Laguna/Safrane 2.0 16V - silniki N7Q/N7U



Ref.	☞	EAN
11-213	0/16	5907558420111

Zestaw naprawczy do klimatyzacji samochodowej

Repairing kit for car air conditioners / Reparatursatz für Autoklimaanlage / Набор инструментов для автокондиционера / Ремкомплект для автокондиционера / Gépköcsi klíma javító készlet / Set de conditionarea climatizării la automobile / Sada na opravu klimatizace / Súprava na opravu autoklimatizácie / Set za popravilo avtomobilске klimatizacije / Remonto komplektas automobiliu kondicionieriu / Automašīnu kondicionieru remontkomplekts / Auto klimaseadme parandamise komplekt / Комплект за ремонт на автомобилната климатизация / Set za popravak klimauređaja u autima / Pribor za popravku klimatizacije automobila / Set εργαλεία για κλιματιστικό αυτοκινήτου / Kit de reparación para el aire acondicionado del coche / Kit riparatore per condizionatore d'aria auto / Conjunto de ferramentas de reparação de ar condicionado em carros / Jeu de réparation pour climatisation automobile / Herstelset voor wagen airco



Ref.	☞	EAN
11-215	10/40	5907558420241

Frez do gniazd zaworowych diesel

Cutter for diesel valve seats / Ventilsitzfräser für Dieselmotoren / Фреза для седла клапана, diesel / Инструмент для відновлення сидел клапанів, дизель / Szelepfészektaró készlet / Freza pentru scaune de supape diesel / Freza na sedla ventilů diesel / Freza na sedlá ventilův diesel / Rezkalo za ležišča ventilův diesel / Remonto frezos, ayzelinij variklijų vožtuvų lizdams / Vārstu lizgdu frēze, diesel / Diiselmootori klapiņasdes lāikur / Фреза за гнездата на клапаните diesel / Rozvrtáč za vodilicu ventila diesel / Frezer za gnezda dizel ventila / Фрeза για έδρες βαλβιδών, diesel / Fresa para asiento de válvulas diesel / Frese per sedi valvole diesel / Fresa para assentos de válvulas diesel / Fraise pour sièges de soupapes diesel / Frees voor ventielzitting diesel



- Frez do gniazd zaworowych diesel. Zawartość: frez 15 mm płaski frez uniwersalny, 17 mm frez płaski dla wtryskiwaczy, Delphi/Bosch (BMW/PSA/Renault/Ford), 19 mm Frez płaski dla wtryskiwaczy Bosch (Mercedes CRD), 19 mm Frez kątowy dla wtryskiwaczy Fiat/Iveco, Trzpień pilotujący 19 mm HEX
- Diesel injector seat cutter set 4 pcs. Edge trimming cutter 15 mm flat, universal, 17 mm flat for Delphi/Bosch injectors (BMW/PSA/RENAULT/FORD), 19 mm flat for Bosch injectors (Mercedes CRD), 19 mm angle edge trimming cutter for FIAT/IVECO, Pilot mandrel 19 mm HEX
- Фреза для чистки седел дизельных форсунок. Фреза для чистки седел дизельных форсунок. В комплекте: плоская фреза 15 мм - универсальное применение, 17 мм плоская фреза для Delphi/Bosch (BMW/PSA/Renault/Ford), 19 мм плоская фреза для Bosch (Mercedes CRD), 19 мм угловая фреза для Fiat/Iveco, держатель-направляющая 19 мм HEX



Ref.	☞	EAN
11-218	0/20	5907558420401

Zestaw do rozłączania przewodów

Wire disconnect kit / Demontagesatz für Leitungen / Набор съемников для шлангов / Набор для рознімання дротів / Huzalbontó készlet / Set de separarea conductorilor / Sada na rozpojování palivového potrubí / Súprava na rozpäjanie káblov / Set za prekinitev povezav / Zarnelji atjüngimto įrankių komplektas / Vadu atvienošanas komplekts / Kaablite lahtühendamise komplekt / Комплект за разделяне на проводници / Set za separaciju vodova / Pribor za razdvajanje kablova / Set εξολκείς εύκαμπτων σωλήνων / Kit de desconexión de cables / Kit per sganciare i raccordi rapidi tubi / Jogo de ferramentas para desligar cabos / Jeu d'outils de déconnexion de câbles / Set voor leidingenontkoppeling

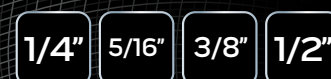

Ref.	☞	EAN
11-252	0/20	5907558420104

Szczypce do uszczelniaczy zaworowych

Valve steam seal pliers / Zange für Ventilpackung / Щипцы для замены масляеменных колпачков / Щипцы для оливознімних колпачків / Szeleptőmités kizsedő fogó / Clește pentru etanșatori de supape / Kleště na těsnění ventilů / Klešte na ventilové tesnenia / Klešče za ventilna tesnila / Vožtuvú sandarinimo žiedų replės / Knaibles vārstu blīvēm / Ventililühenditangid / Клеши за вентилни уплътнителни / Klijesta za zaptivne ventile / Klešta za zaptivanje ventila / Λαβίδα αντικατάστασης σφραγίδας μίσχου βαλβίδας / Pinzas para calafate de válvula / Pinza per guarnizioni valvole / Alicates para vedadores de válvulas / Pince a joints de queue de soupapes / Tang voor ventielafdichting



- Specjalny kształt końcówki pozwala na odpowiedni chwyt uszczelniaczy
- Special tip shape allow for proper seal gripping
- Специальная форма губок обеспечивает соответствующий захват



Ref.	L [mm]	☞	EAN
11-220	270	12/48	5907558416596

Szczypce z linką do opasek zaciskowych

Pliers for band clips with a cord / Zange mit band für klemmschellen / Тубный зажим шлангов / Щипцы до затискуних хомутів із тросиком / Tömlágyúrúfogó hosszabbítóval / Clește cu cablu pentru brătare de strângere / Kleště s lankem na samosvorné hadicové spony / Kliešte flexibilné na hadicové spony / Klešče za objemke / Spjruoklinēs replēs sqvaržoms nuimtī / Knaibles ar trosi savilcējiem / Trossiga klāmbrítangid / Клеши за скобу с жилом / Klijesta s sajlom za steznu traku / Klešta za šelne sa sajlom / Εύκαμπτος σφιγκτήρας ελαστικών σωλήνων / Pinzas con cuerda para abrazaederas / Pinza per fascette con estensione / Alicates para abraçadeiras / Pince a cable pour colliers de serrage / Tang met lijn voor klemringen

- Do opasek sprężynujących na przewodach olejowych i wodnych etc.
- Do pracy w miejscach trudnodostępnych
- Długość giętkiej części: 630 mm
- Długość części z rekojeścią: 210 mm
- Zasięg ścisiku: 0 – 45 mm
- For spring clips on oil and water hoses
- For difficult to reach places
- Flexible section length: 630 mm, handle section length: 210 mm
- Clamping range: 0 – 45 mm
- Для пружинных хомутов топливных, масляных и водяных шлангов и т.п.
- Для работы в труднодоступных местах
- Длина гибкой части: 630 мм, длина части с рукояткой: 210 мм
- Диапазон зажима: 0 – 45 мм

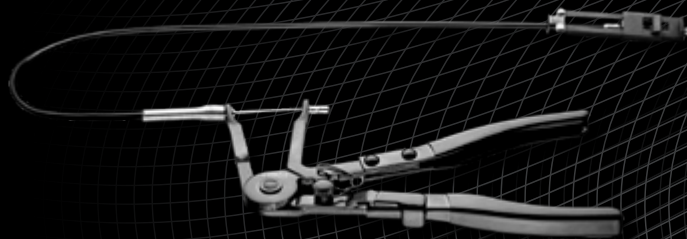

Ref.	L [mm]	☞	EAN
11-221	840	6/36	5907558416602

Szczypce

Pliers / Zange / Клеши / Плоскогубцы / Fogókészlet / Clește plat / Kleště / Kliešte / Klešče / Replēs / Knaiblu / Nāpitsate / Клеши / Klijesta / Klesta / Συλλογή πειστών / Alicates / Pinza per morsetti / Pinças / Pince / Tangen

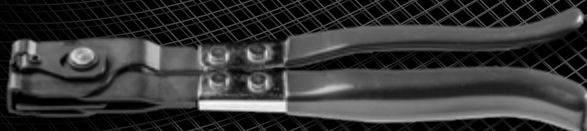

Ref.	☞	EAN
11-223	6/48	5907558418552

Szczypce do opasek

Clamp pliers / Zange für Kraftstoffleitungen / Щипцы для хомутов / Щипцы для шлангов / Bilincsfogó automata / Clește / Kleště na spony / Kliešte na hadicové spony / Klešče za vzmetne objemke / Replēs žarnelių žiedų užspaudimui / Savilečių knaibles / Kaablisidemetē tangid / Щипцы за проводниці на горювомо / Klijesta za stiskanje / Klešta za žicu / Λαβίδα στεφανίων σπρέωσης / Alicates para bridas / Pinza per morsetti in gomma / Pinças para abraçadeiras / Pince de serrage



Ref.	☞	EAN
11-222	0/54	5907558418545



Ref.	☞	EAN
11-226	6/60	5907558420197

Szczypce zaciskowe z tworzywa

Flexible line clamp / Gripszange aus Kunststoff / Набор зажимов с фиксатором / Кліпшй дзвільні пластыковы / Őnzáró fogókészlet / Clește de strângere din plastic / Plastové svěrači kleště / Zvieracie plastové klešte / Plastične klešče za prešcip cevi / Replēs stabdžių šlangeleims užspaušti / Plastmasas spasiēšanas knaibles / Plastična lukustangid / Σταθεσμι κλεши от пластика / Stezna klijesta od umjetnog materijala / Plastična klešta / Στε σφιγκτήρες με μηχανισμό ασφαλισής / Tenazas abrazaederas de plástico / Pinza occlusionē tubo in plastica / Pinças de plástico / Pince de serrage en plastique / Krimpang van kunststof

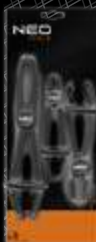

x3

Ref.	☞	EAN
11-224	0/48	5907558418699

Klucze do spustu oleju

Oil drainer set / Ölablasschlüssel / Ключи для слива масла / Ключи для зливання оливи / Olajleeresztó kulcs készlet / Chei pentru dop de scurgerea uleiului / Ключи на вуруštění oleje / Sada klíčův na vyruštění oleje / Vijaki za spuščanje olja / Raktai alyvos išleidimui / Eļļas nolaišanas atslēgas / Öljükorgj vötméd / Ключове за източване на масло / Кljučevi za ispuštanje ulja / Кljučevi za ispuštanje ulja / Σετ αποστράγγισης λαδιού / Claves para evacuación de aceite / Inserti per tappo olio / Chaves para evacuação de óleo / Clés pour la vidange d'huile / Sleutels voor oliedreinaige



Zastosowanie / Application / Применение:

Hex 8 mm: BMW, Ford, GM
Hex 9 mm: GM
Hex 10 mm: Ford
Hex 12 mm: Fiat, Lancia, Peugeot
Hex 14 mm: Lancia, Mercedes
Hex 17 mm: Audi, VW, BMW, Austin
Square 7, 8 mm: Citroen, Peugeot, Renault, Talbot, Volvo
Square 11 mm: Ford
Square 13.1 mm: Nissan, Subaru
Square 3/8": Honda, Mazda, Renault, Saab, Volvo
Square (5/16"), 10 mm Female, Square: 10 mm: do skrzyń biegów i mechanizmów dyferencyjnych różnych marek aut np. / for gearboxes and differential mechanisms of various makes / для коробки передач и дифференциала автомобилей разных марок BMW, Ford, Renault, Toyota
Triangular: 10 mm Renault
M16 Spline (Tamperproof): Audi A4 i A6



Ref.	⊞	EAN
11-235	0/10	5907558417098

Zestaw naprawczy korków miski olejowej

Repairing kit for oil pan drains / Reparatursatz für Ölwannenschrauben / Набор инструмента для восстановления резьбы сливной пробки / Набор для відновлення гвинту корків піддону картера / Olajleekő leeresztő javítókészlet / Garnitura de recondiționat dopuri la baie de ulei / Sada na opravu vypoustičích šroubů olejových van / Súprava na opravy zátok olejovej vane / Set za popravilo zamaškov za oljno kad / Karterio tepalo išleidimo varžtų remonto komplektas / Eļļas kartera korķu remontkomplekts / Ölvannni korgj parandamise komplekt / Комплект за ремонт на тачите на масления картер / Set za popravak čerova za posuda za ulje / Pribor za popravku čerova rezervoara za ulje / Σετ εργαλείων αποκατάστασης απερωμάτων πιωμάτων αποστράγγισης / Juego de reparación para tapones de cárter de aceite / Kit di riparazione per coppa olio / Jogo de ferramentas para reparacão de tapas do tacho de óleo / Kit de réparation de bouchons de carter d'huile / Herstelset voor kurken van oliecarter

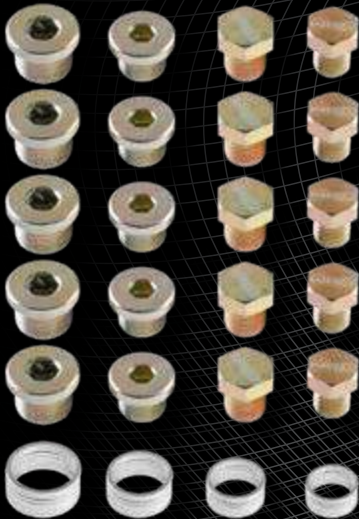

x64



Ref.	info	⊞	EAN
11-910	M13x1.5, M15x1.5, M17x1.5, M20x1.5	0/10	5907558419962

Wanna do oleju

Oil drain bucket / Ölwanne / Ванночка для масла / Ванна оливна / Olajkád / Baie de ulei / Vana na olej / Vaňa na olej / Posada za olje / Vonele teralipi / Vannaia eļļai / Ölvann / Vana za maslo / Posuda za ulje / Kada za ulje / Λεκάνη αποστράγγισης λαδιού / Bandeja para aceite / Contenitore olio / Bandeja para troca de óleo / Bac à huile



7 dm³

PLASTIC

Ref.	⊞	EAN
11-550	0/10	5907558415360

Zestaw do naprawy gwintów

Thread repairing kit / Gewindereparatursatz / Набор для восстановления резьбы / Набор для відновлення гвинтованих з'єднань / Menejavitő készlet / Set de rectificat fileturi / Sada pro opravu závitů / Súprava na opravu závitov / Set za popravilo navojev / Sriegimo įrankių rinkinys / Skrūvju remontkomplekts / Keertteraparanduskomplekt / Комплект за ремонт на резьби / Set za popravak navoja / Pribor za popravku šrafova / Σετ αποκατάστασης απερωμάτων μ5 / Juego de reparación de tornillos / Kit riparazione filetti / Jogo de ferramentas para reparacão de roscas / Kit de réparation de taraudages / Schroefdraad herstelset

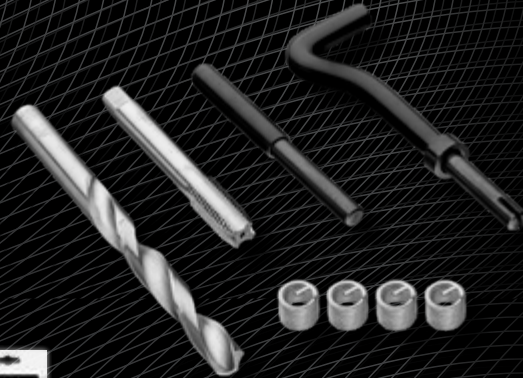

CrV steel

Ref.	∅	⊞	EAN
11-900	M5	10/40	5907558419863
11-901	M6	10/40	5907558419870
11-902	M8	10/40	5907558419887
11-903	M10	10/40	5907558419894
11-904	M12	10/40	5907558419900

Wkłady do naprawy gwintów

Thread repairing kit / Gewindereparatureinsätze / Набор резьбовых вставок / Набор для відновлення гвинтованих з'єднань / Menejavitő betét / Adausuri de rectificat fileturi / Vložky pro opravu závitů / Vložky na opravu závitov / Set za popravilo navojev / Sriegimo galvučių rinkinys / Leliktnj vitru remontan / Keertteraparandustiüblid / Елементи за ремонт на резьби / Umeczi za popravak navoja / Umetak za popravku / Σετ ένθετα απερωμάτων / Repuestos para reparación de tornillos / Kit riparazione filetti / Cartuxos para reparacão de roscas / Inserts de réparation de taraudages / Inzetdelen voor schroefdraad herstel



Ref.	∅	N	⊞	EAN
11-905	M5	20	50/250	5907558419917
11-906	M6	20	50/250	5907558419924
11-907	M8	20	50/250	5907558419931
11-908	M10	20	50/250	5907558419948
11-909	M12	10	50/250	5907558419955



NEO
TOOLS

Zaciskacz do pierścieni

Piston ring compressor / Ringklemme / Оправка поршневых колец / Затяжочка до кільця / Dugattyúgyűrű szorító szalag / Strängåtar de inele / Svērka na kroužky / Pás na stáhovanie piestných kružkov / Obročni prižemnik / Ziedų suspaudėjas / Gredzenu saspjēdējs / Vörusulgur / Стяга за пръстена / Stezaljka za prstenje / Stezač za prsten / Συμπιεστής δακτυλίων εμβόλου / Compresor para anillos / Morsetto per anelli / Fixador de anéis / Colier de serrage / Ringklem

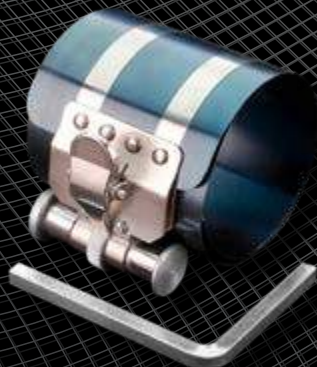

Ref.	Ra [mm]	⊞	EAN
11-250	50 - 125	0/60	5907558418330
11-251	90 - 175	0/60	5907558416565

Miernik ciśnienia sprężania

Compression tester / Verdichtungsdruckmesser / Компрессометр бензиновый / Компрессометр / Kompresszió mérő készlet / Aparat de măsurat compresia / Měřiči přístroj kompresního tlaku / Merač kompresného tlaku / Merilec pritiska adapter / Kompresijos matuoklis / Kompresijos manometrs / Manometer adapterite komplekt / Компрессометр / Mjerač pritiska / Merač pritiska sabijanja / Συμπιεσόμετρο βενζίνης / Medidor de aire comprimido / Misuratore della compressione / Medidor de pressão de compressão / Compressiometre compression / Meter van persdruk



21 BAR



- Miernik kompresji do pomiarów ciśnienia sprężania w cylindrach silników spalinowych benzynowych
- Zestaw zawiera adapter pasujący do większości silników aut osobowych i dostawczych
- Maksymalny zakres pomiaru – 21 barów
- Compression pressure gauge for measuring compression pressure in petrol combustion engine cylinders
- The set includes an adapter suited for a majority of passenger and delivery vehicles
- The maximum measurement range is – 21 bars
- Компрессометр (тестер давления) для измерения давления в бензиновых двигателях
- В комплект входит адаптер, который подходит к большинству двигателей легковых и грузовых автомобилей
- Диапазон измеряемого давления – до 21 бар

Ref.	⊞	EAN
11-261	0/20	5907558416725

Miernik ciśnienia sprężania diesel

Compression pressure in a diesel engine / Verdichtungsdruckmesser dieselmotor / Изм давления компрессии в дизель двигателе / Компрессометр для дизельных двигателей / Diesel motor kompressziómérő / Aparat de măsurat compresia diesel / Sada na serizování vstřikovacích trysek dieselových motorů / Merač kompresného tlaku na dieselových motoroch / Merilec pritiska diesel / Dyzelinis kompresijos matuoklis / Kompresijos manometrs, dizelmotoriem / Manometer diesel / Компрессометр за дизелови двигатели / Mjerač kompresije diesel / Merač pritiska sabijanja dizel / Μετρητής συμπίεσης κινητήρα ντίζελ / Medidor de aire comprimido diesel / Misuratore pressione di compressione diesel / Medidor de pressão de compressão diesel / Compressiometre diesel / Meter van persdruk diesel



70 BAR

x16

DIESEL



- Miernik kompresji do pomiarów ciśnienia sprężania w cylindrach silników wysokoprężnych (diesla)
- Zestaw zawiera różne adaptory pasujące do większości silników aut osobowych i dostawczych
- Maksymalny zakres pomiaru – 70 barów

- Pressure gauge for measuring compression pressure in diesel engine cylinders
- The set includes various adapters suited for a majority of passenger and delivery vehicle engines
- The maximum measurement range – 70 bars

- Компрессометр для измерения давления в дизельных двигателях
- В комплект входят адаптеры, которые подходят к большинству двигателей легковых и грузовых автомобилей
- Диапазон измеряемого давления – до 70 бар

Ref.	⊞	EAN
11-262	0/6	5907558416732

Prostownik mikroprocesorowy

Digital car battery charger / Mikroprozessor-Stromrichter / Микропроцессорный выпрямитель / Випрямляч мікропроцесорний / Akkutöltő / Redresor auto cu microprocesor / Mikroprocesorový usmětňovač / Mikroprocesorový usmětňovač / Mikroprocesorski usmernik / Mikroprocesorinis kroviklis / Mikroprocesora akumulatora lādētājs / Mikroprotessor-alalāli / Микропроцесорен токоуспорвен / mikroprocesni ispravljāč / Mikroprocesorski punjač / Ανορθωτής με μικροεπεξεργαστή / Rectificador con microprocesador / Carica Batterie / Mikroprozessorgeljekrichter

6 V
12 V

12 - 120
Ah



6 V: 1,2 Ah - 14 Ah 6 V: 1,2 Ah - 14 Ah 12 V: 1,2 Ah - 14 Ah 12 V: 14 Ah - 120 Ah 12 V: 14 Ah - 120 Ah

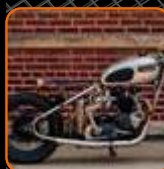

Ref.	⊞	EAN
11-990	0/20	5907558430516

Próbnik elektryczny samochodowy

Car voltage tester / Kfz-Spannungsprüfer V / Индикатор напряжения / Индикатор напруги автомобільний / Fázisceruza / Sonda de luat probe la instalatii electrice la automobile / Zkoušečka napětí autoelektrikářská / Autoskušáčka / Preizkuševalec napetosti za avtomobile / Elektroninis testeris automobiliams / Automašinas elektrības testeris / Auto elektritester / Автомобильен фазометр / Električni ispitivač napona / Automobiliški električni tester / Διακευή ένδειξης τάσης / Prbadar eléctrico para coches / Tester per auto / Testador de tensão para carros / Testeur électrique automobile / Elektrische wagen meetkop

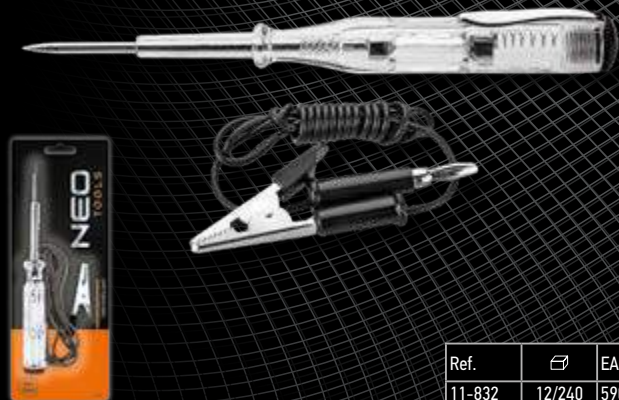

6-24V

Ref.	☞	EAN
11-832	12/240	5907558420418

Chwytnik magnetyczny

Magnetic holder / Magnetgreifer / Магнитный захват / Тримач магнітний / Mágneses csavarkiszédő teleszkópos / Graifär magnetic / Magnetická úchytka / Magnetický zdvihák / Magneto držalo / Magnētinis laikiklis / Magnētiskais satvērējs / Magnethaars / Магнитен захват / Magnetska hvataljka / Magnetni hvatač / Μαγνητική αρπάγη / Agarrador magnético / Supporto magnetico / Saçamba magnética / Preneuse magnétique / Magnetisch houder



Ref.	☞	EAN
11-610	0/200	5907558418569



LED

Ref.	☞	EAN
11-611	0/100	5907558418576

Lusterko inspekcyjne

Inspection mirror / Inspektionspiegel / Зеркало инспекционное / Дзеркальце інспекційне / Vizsgálótűkőr teleszkópos / Oglindă de inspecție / Zrcadlo pro inspekční kontroly / Inšpekčné zrkadlo / Kontrolno ogledalo / Vaizdo veidrodēlis / Inspekcijas spoguļis / Kontrollspiegel / Контролно огледалце / Kontrolno ogledalo / Ogljedalo za inspekciju / Καθρέπτα εξέλιχου / Espejo de inspección / Specchietto per ispezione / Espelho de inspeção / Miroir d'inspection / Inspectiespiegel



Ref.	☞	EAN
11-612	0/200	5907558418583

Leżanka warsztatowa

Car creeper / Werkstattliege / Лежанка рабочая / Візок на роликів для / Роботи під автомобілем / Szerelőgy / Szélong de atelier / Dilenská lehátka / Montážne ležadlo / Delavniški ležalnik / Sulankstoma lova, dirbtuvėms / Darba guliamkėsls / Veerevalus / Монтёрско килимче / Radionička ležaljka / Radionički kauč / Ζαρωστρα ουπερχειου / Camilla de taller / Lettino sottomacchina / Carrinho de oficina / Divan d'atelier / Werkplaatsbank

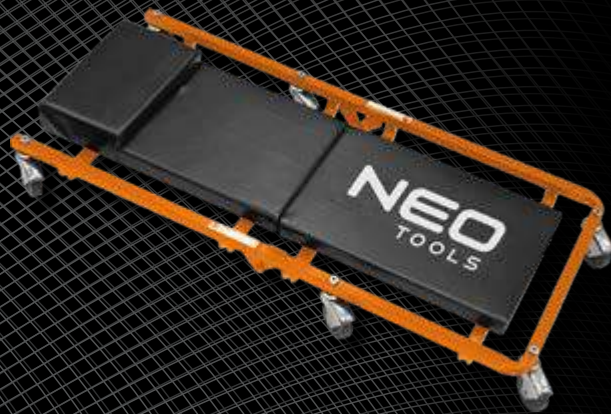

Ref.	☞	EAN
11-600	0/1	5907558418347

Miska magnetyczna

Magnetic tray / Magnetschüssel / Поддон магнитный / Піддон магнітний / Mágneses tál / Tava magnetica / Magnetická miska / Magnetická miska / Magneta posoda / Magnētinis dubenėlis / Magnētiskais trauks / Magnetkauss / Магнитен картър / Magnetska posuda / Magneta činija / Μαγνητικός διακοπός / Vassoio magnetico / Tacho magnético / Réceptier magnétique / Magnetische opvangbak



25 years GUARANTEE

Ref.	L x W [mm]	☞	EAN
11-614	245 x 145	0/24	5907558419702

Podnośnik słupkowy

Bottle jack / Säulenhebergerät / Домкрат гидравлический бутылочный / Домкрат пляшковий / Hidraulikus palackemelő / Cric coloană / Zvedák pistavý / Stĺpkový zdvihák / Dvigalka / Hidraulinis keltuvus / Mastu pacēlājs / Latt-tungraud / Копачен подъемник / Stuppa dizalica / Stubasta dizalica / Γρίλλος υδραυλικός μπουκαλάς / Gato hidráulico de botella / Sollevatore a bottiglia / Elevador com colunas / Cric bouteille / Paalhijstoestel



CE

Ref.	Fmax [t]	Hmax [mm]	Hmin [mm]	☞	EAN
11-702	5	212	468	0/6	5907558416893
11-703	10	220	483	0/5	5907558416909
11-704	15	231	498	0/5	5907558416916
11-705	20	241	521	0/4	5907558416923

Podnošnik przesuwny

Floor jack / Schiebeheber / Домкрат подкатной / Домкрат / Krakodílemelő / Cric de podea / Přenosný zvedák / Zdvíhák hydraulický vozík / Hidraulická dvíhalka / Domkratas / Pacēlājs / Tungraud / Кран / Hidraulická auto dizalica / Hidraulická auto dizalica / Γρύλος τράλλευ / Gato hidráulico / Sollevatore a carrello / Elevador de deslize / Cric mobile / Schuifhijstoestel



1.25t



AL



Ref.	[t]	☞	EAN
11-730	1.25	0/1	5907558416930



2.5t



Ref.	[t]	☞	EAN
11-731	2.5	0/1	5907558416947

Podstawki pod samochód

Jack stands / Kfz-Unterlagen / Подставки автомобильные / Підставка під автомобіль / Emelő bak / Support de ridicare / Podpěra ranenka / Podpěra ranenka / Podstávky za hidraulično dvigalko / Automobilinis domkratas / Palīktnis zem auto / Tungraua alused / Стойка за кола / Držač za auto dizalicu / Drzac za auto dizalicu / Γρύλος σταθερός / Soporte para coche / Cavalletti di sollevamento / Suporte para carro / Supports pour voiture / Autosteunen



x2

Ref.	[t]	H [mm]	☞	EAN
11-750	3	295 - 415	1/1	5907558418361
11-751	2	278 - 423	1/1	5907558418378

Wciągarka łańcuchowa

Chain block / Kettenwinde / Лебедка цепная / Τάλι πανηγόσσα / Láncos emelő / Trolly cu lant / Řetězový kladkostroj / Retazový zdvíhák / Veržna dvigalka / Grandininé gervé / Kēdes winča / Kettvints / Βερυχια λεβέδκα / Λαγκάνι ποδίζατ / Λαγκάνα dizalica / Βαρύλλο με αλυσίδα / Cabria de cadena / Paranco a catena / Guincho de corrente / Treuil à chaîne / Kettingtakel



Ref.	[t]	L [m]	☞	EAN
11-760	1	3	0/1	5907558418385
11-761	2	3	0/1	5907558418392
11-762	3	3	0/1	5907558418408
11-763	5	3	0/1	5907558418415

Podnošnik warsztatowy

Shop crane / Werkstattheber / Внутримеховой кран / Кран гаражный / Műhelydarú zsiráf emelő / Cric de atelier / Dilenský zvedák / Dilenský zdvíhák / Dvigalka / Keltuvās dirbtuvēms / Profesionālais pacēlājs / Töökojatingraud / Προδυστή / Radionička dizalica / Radionička dizalica / Γρανός για γκαράζ / Gato de taller / Gruetta / Elevador de oficina / Vérin d'atelier / Werkplaats hijstoestel

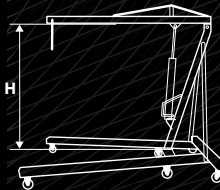

Ref.	[t]	H [mm]	☞	EAN
11-720	2	25-2382	0/1	5907558419665

Traversers

Load leveler / Traverser / Τραβερς / Τραβερσα / Emelőgerendá gémhész / Travers / Traverza / Traverza / Traverza / Škersine sija / Traverss / Traversers / Τραβερσα / Traverza / Traversa / Τραβέρσα / Nivelador / Ripartitore di carico per gruetta / Travesseira / Traverser / Leveler



Ref.	[t]	☞	EAN
11-721	0.75	0/1	5907558419672

Uniwersalny ściągacz do przegubów

Tie rod end lifter / Universelle gelenkzieher / Унив. Съем. Шаровых шарнирных соед. / Знімач шарнірів універсальний / Gömbsukklóleszedő / Extractor universal pentru articulații / Univerzální stahovák kloubů / Univerzálny stahovák čarov / Univerzalni snemalec zglobov / Universalis šarnyru nuéméjás / Universālais šarnīru novilcējs / Universaalsed klambritõmmitšad / Универсална скоба за шарнири / Univerzalni skidač za zglobove / Univerzalna siega za zglobove od / Εξολκός σφαιρικών αρθρώσεων γενικής χρήσης / Extractor universal de juntas / Estrattore universale per giunti / Sacador universal de articulações / Extracteur de rotule universel / Universele trekker voor verbindingstukken

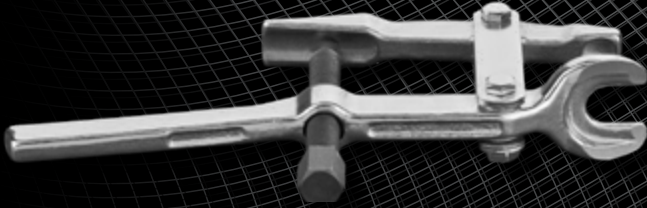

Ref.	ø [mm]	⊞	EAN
11-801	20	0/20	5907558416527

Ściągacz do przegubów

Ball joint puller / Gelenkziehvorrichtung / Съёмник шарниров / Пристрій для зняття шарнірів / Gömbsukklóleszedő / Extractor articulații sferice / Stahovák kloubů / Stahovák na gulavé čary / Snemalec / Nuémiklis šarnyrams / Novilcējs / Kuullidestõmmitšad / Скоба за болтове / Izvlačač / Radarpciger / Κρικοπάλακα για καστανές / Extractor de juntas de rótula / Estrattore di giunti a sfera / Ponta de aperto de articulações / Arrache-articulations / Trekker voor spilverbindingen



Ref.	ø [mm]	⊞	EAN
11-802	19	0/20	5907558418422

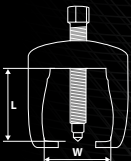
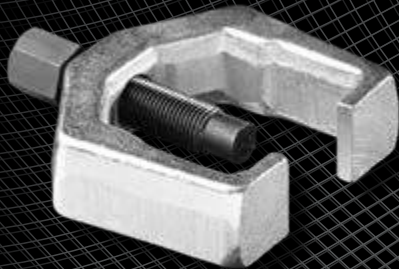

Ref.	L [mm]	W [mm]	⊞	EAN
11-803	45	27	0/20	5907558418439
11-804	65	32	0/20	5907558418446

Dźwignia do przegubów

Lever for articulated joints / Hebel für Gelenke / Рычаг для шарниров / Висилъ до шарнирив / Csuklóléhúzó / Levier de articulație / Podpěra kloubů / Páka k čarom / Vilice za zglobe / Выги свиртис / Šarnīru svira / Klambrikang / Лост за шарнири / Paluga za zglobove / Paluga za zglobove / Μοχλός μεντεσέδων / Palanca para rótulas / Leva per giunti articolati / Alavanca p. Articulações / Levier pour articulations / Hefboom voor spilverbindingen



Ref.	L [mm]	⊞	EAN
11-805	300	0/12	5907558418590
11-806	400	0/12	5907558418606

Ściągacze do sprężyn

Spring pullers / Abzieher für Feder / Съёмные приспособления для пружин / Знімачі пружин / Rugóléhúzó / Ancore de arcuri / Stahovák pružin / Stahovák pružin / Izvlačači za vzmēti / Spyruoklių spaustai / Atsperu porėmata ierice / Vedrutõmmitšad / Скоби за пружини / Skidači za opruge / Siega za oprugu / Εξολκός ελασπίων / Extractor de muelles / Pressori per molle / Ponta de aberta para molas / Extracteurs de ressorts / Trekkers voor veren

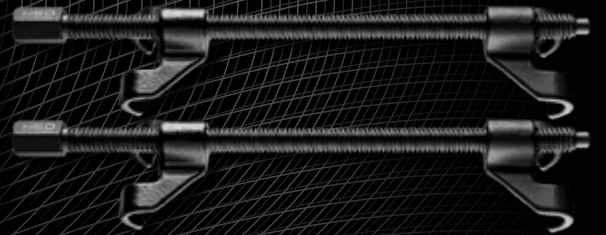

Ref.	L [mm]	⊞	EAN
11-807	300	0/10	5907558418453

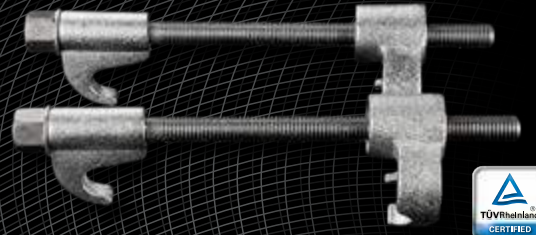

Ref.	L [mm]	⊞	EAN
11-808	300	0/10	5907558418460

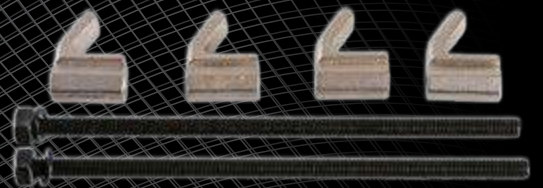

Ref.	L [mm]	⊞	EAN
11-809	300	10/20	5907558418477

Ściągacz dwuramienny i separator

Gear puller set / Abzieher mit zwei schenkeln und ausscheider / Съёмник универсальный с сепаратором / Знімач двооплечевий і сепаратор / Csapágyelhúzó készlet / Extractor universal cu două brațe și separator / Sada dvouramenný stahovák a oddělovač / Súprava dvojrámenný stahovák a separátor / Komplet dvokrakega snemalca in ločilnika / Dvišakių nuėmėjų rinkinys su separatorium / Duplecu novilceja un separatora komplekts / Kaheharuline tõmmits ja separaator / Комплект двураменна стяга със сепаратор / Set dvokraki skidač i separator / Garnitura dvokraka stega i separator / Εξολκείας υπεύκτης χρήση με διαχωριστή / Juego de extractores de dos brazos y separador / Set separatore per cambio / Kit sacador de 2 garras e separador / Jeu d'extracteurs a 2 bras et separateur / Tweearmig trekker en separator



- Zestaw do separacji elementów połączonych współosiowo jak łożyska, koła zamachowe, rolki itp.
- Zakres separatora: max 43 mm
- Zakres ściągacza: 35 – 75 mm
- The set is used for separating axially connected elements, such as bearings, flywheels, rolls, etc.
- Separator range: max. 43 mm, Puller range: 35 – 75 mm, Plastic case
- Набор для снятия соосно установленных элементов, таких как подшипники, маховики и т.п.
- Диапазон сепаратора: max 43 мм, Диапазон съёмника: 35 – 75 мм, Пластмассовый кейс



Ref.	☞	EAN
11-810	0/4	5907558416572

Ściągacz do piast

Wheel hub puller / Abzieher für Radnaben / Съёмное приспособление для ступиц / Знімач маточин / Kerékagy lehúzó készlet / Ancoră de butuc / Stahovák hlavy kola / Stahovák náboja / Izvlekač za pesta / Stebuliuj spauštai / Rumbu poręmata ierice / Rattarummu tõmmits / Сьюба за етулки / Skidač za glavčine / Stega za glavčinu / Εξολκείας πλήνης / Extractor de cubos de ruedas / Estrattore a bilanciare / Ponta de aperto / Extracteur de moyeux / Trekker voor naaf



Ref.	☞	EAN
11-811	5/20	5907558418484

Ściągacz do łożysk

Gear puller / Lagerabziehvorrichtung / Съёмник подшипников / Пристрій для зняття підшипників / Csapágyelhúzó / Extractor elicoidal / Stahovák ložisek / Stahovák dvojrámenný / Snemalec / Guolių nuėmklis / Novilcejs gulnriem / Hammarratta tõmmits / Сьюба за лагери / Izvlekač / Radapciger / Κρικολάγκο για άξονες τριβής / Extractor de cojinetes / Estrattore rapporti / Ponta de aperto para rolamentos / Arrache-roulements / Lageronderbank

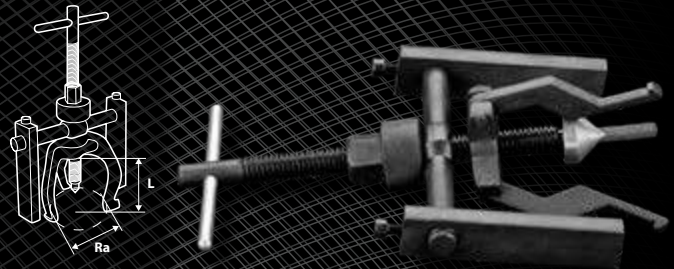

Ref.	L [mm]	Ra [mm]	☞	EAN
11-812	70	32 - 64	0/20	5907558418491

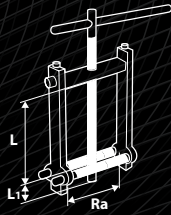

Ref.	L [mm]	L ₁ [mm]	Ra [mm]	☞	EAN
11-813	100	20	24 - 55	0/30	5907558418507

Zestaw do ściągania i instalowania łożysk

Bearing removal and fitting kit / Radlager-Werkzeug-Satz / Набор для снятия/установки подшипников / Набор для знімання та встановлення вальниць / Csapágyeszedő készlet / Set de dispozitive de scos si de instalat lagare / Sada pro výměnu a montáž ložisek / Súprava na demontáž a inštaláciu ložísk / Set za snemanje in montažo ležajev / Guolių montavimo komplektas / Gulnių nuėmimas ir instališanas komplekts / Laagrite eemaldamise ja paigaldamise komplekt / Комплект за стягане и инсталуване на лагери / Set za skidanje i instaliranje ležaja / Pribor za skidanje i instaliranje ležišta / Σετ αποθήκευσης/αφαίρεσης τριβέλων / Juego para extraer e instalar rodamientos / Kit estrazione e montaggio cuscinetti / Jogo de ferramentas para remover e instalar rolamentos / Jeu d'arrache-roulement et de monte-roulement / Set voor demontage en installatie van lagers



Ref.	Ø [mm]	☞	EAN
11-829	50, 55, 60, 64, 67, 70, 72, 74, 75, 78, 82, 84, 88	0/2	5907558420081

Ściągacz do wtrysków (diesel)

Diesel injector puller / Abzieher für Einspritzdüsen (Diesel) / Ударный съёмник форсунок / Знімач формунок (дизель) / Diesel porlasztó kiszedő / Ancorã de injettori (diesel) / Vytahovač vsířkovačů (diesel) / Vytahovač vstrekov (diesel) / Izvlekač za dizelske injektorje / Purkštůvků iřtraukčjas dyzelinãms variklãms / Dizela sprauslu novilcãjs / Pihustitõmmits (diesel) / Уред за впръскване / Alat za skidanje brizgaljki (diesel) / Stega za brizganje (diesel) / Κρουστικός εφελκãs μπεκ / Extractor para inyección (diesel) / Estrattore per iniettori / Aparelho de tirã injetores (diesel) / Extracteur d'injecteur (diesel) / Trekker voor injectiemotor (diesel)

CrMo
steel

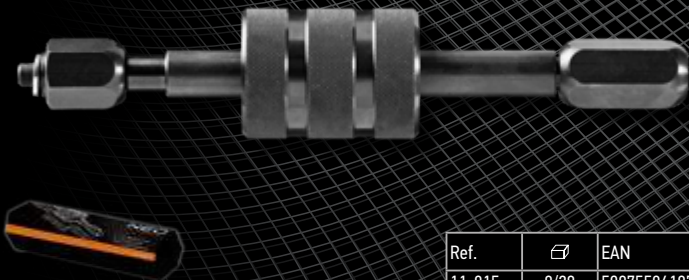

Ref.	☞	EAN
11-815	0/20	5907558418743

Ściągacz do koła kierownicy

Steering wheel puller / Abzieher für Lenkradsrad / Съёмное устройство рулевого колеса / Знімач керма / Kormánykerék leszedő készlet / Ancorã de volã / Stãhovač volãtu / Stãhovač volãtu / Izvlekač za volã / Vairo traukãs nuẽmiklis / Stũres rata porẽmata ierice / Juhitrãtta tõimõits / Скоба за колелото на волãна / Skidač kotača volãna / Stega za uprãvljač / Εφελκãs πριονιũ / Extractor de volante / Estrattore di volante / Ponta de aperto para volante / Extracteur de volant / Trekker voor stuurwiel



Ref.	☞	EAN
11-816	5/20	5907558419696

Ściągacz do ramion wycieraczek

Wiper arm puller / Abzieher für Scheibenwischer / Съёмник рычагов стеклоочистителя / Знімач важелів склоочисників / Ablaktörlõ kar lehúzõ / Dispozitiv de scõs de brate de stergãtor de parbriz / Stãhovač na ramãnka stãračũ / Stãhovač na demontãž ramienok stãračov / Snemãlec za brisalce / Valytuvũ kotũ nuẽmiklis / Stũkla tũitãju plecu novilcãjs / Kõjamehe hoõbade tõimõits / Скоба за ramo на чистãщата / Alat za skidanje brizgaljki / Alat za skidanje ramena brisača / Εφελκãs ροχλũν υαλοκαθαρισãτρα / Extractor de brazos de limpiãparãbrãsas / estrattore per braccio del tergiãristallo / Extrator de limpa para-brãsas / Extracteur de bras d'essũie-glãces / Trekker voor ruitenwisserarmen

25
years
GUARANTEE

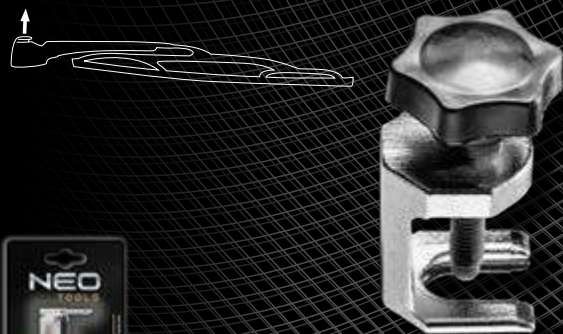

Ref.	☞	EAN
11-827	0/120	5907558420067

Zestaw do alternatora

Combined sockets for alternator / Lichtmaschinen-Schlüsselsatz / Набор для альтернатора / Набор до генератора змãнного струмя / Szeleprugõ fesszitõ készlet / Set de alternator / Sada na alternãtorũ / Sũprava pre alternãtor / Set za alternator / Rinkinys kintãmasios srovõs generatoriũ / Mainstrãvas generatorã instrumentũ komplekts / Generãtori padrunvõmetete komplekt / Комплект за альтернатора / Garnitura za alternator / Garnitura za alternator / Σετ για εφελκãτρα / Juego para alternador / Kit per montaggio e smontaggio alternatori / Jõgo de acessõrios para alternador / Kit d'alternateur / Set voor wisselstroomgenerator

x13



Ref.	☞	EAN
11-820	0/10	5907558418750

Zestaw do demontażu radioodbiorników samochodowych

Car radio removal set / Autorãdio-Ausbau-Satz / Набор для демонтажа авторãдиоаппаратуры / Набор для демонтажу авторãдиõ / Autõrãdiõ eltãvõltõ készlet / Garniturã de demontãrea aparãtelor de radio de masinã / Sada k demontãžũ autorãdiũ / Sũprava na demontãžũ autorãdiũ / Set za demontãžũ radijskih sprejemnikov v avtomobilũ / Magnetolũ iřmontãvimo komplekts / Autõmasinũ radiõ demontãžãs komplekts / Autõradiõte eemaldãmise komplekt / Комплект за демонтãране на автомобилни радиõприемници / Set za skidanje autorãdiã / Pribõr za demontãranje avtomobilskih radiõrijemnika / Σετ αποσãρμολõγησης ρãδιοσσκευũν αυτοκινũτου / Juego para desmontãr radios de coches / Set per rimovõvere la radio / Jõgo de ferrãmentãs para desmontãr rãdios dos carros / Ensemble de dẽmontage de rẽcepteurs radio automobiles / Set voor demontage van wãgenradio

x18



Ref.	☞	EAN
11-826	50/100	5907558420050



NEO
TOOLS

Ściągacz dwuramienny

2 jaws puller / Abzieher mit zwei schenkeln / Съёмник подшипникова 2-х лопчатый / Знімач двооплечевий / Csapágylehűző / Extractor cu două brațe / Stahovák dvouramenný / Dvojrarmenný stahovák / Dvokraki snemalec / Nuêmejas, divšakis / Divplecu novilcējs / Kaheharuline tõmmits / Двураменна сноба / Dvostruki odvajáč / Dvokraka stega / Εξολκείς έναρσιων τριβών με 2 σιαγόνες / Extractor de dos brazos / Estrattore a due griffe / Sacador de 2 garras / Extracteur a 2 bras / Tweearmig trekker



Ref.	L [mm]	⊖	EAN
11-850	75	0/50	5907558416817
11-851	100	0/50	5907558416824
11-852	150	0/50	5907558416831



Ściągacz trójramienny

Three-arm puller / 3-Arm Abzieher / Съёмник с тремя захватами / Знімач триоплечевий / Csapágylehűző 3 karú / Extractor cu trei brațe / Тітрареннй стahovák / Trojramenný stahovák / Trokraki snemalec / Trižiaunis nutrauklītis / Trīspļecu novilcējs / Kolmeharuline tõmmits / Трураренна сноба / Trokraki izvlakač / Trokraki alat za skidanje / Εξολκείς με τρεις σιαγόνες / Extractor de tres brazos / Estrattore a tre griffe / Extrator de três braços / Arrache à trois branches / Driearmige trekker



Ref.	L [mm]	⊖	EAN
11-868	25	0/50	5907558420128
11-869	50	0/50	5907558420135
11-870	75	0/50	5907558420142



Ref.	L [mm]	⊖	EAN
11-857	150	0/16	5907558416862
11-858	200	0/6	5907558416879
11-859	300	0/2	5907558416886



Mini ściągacz dwuramienny

Mini two-arm puller / 2-Arm Mini-Abzieher / Съёмник с двумя захватами "мини" / Мiнi-знімач двооплечевий / Csapágylehűző mini / Mini extractor cu două brațe / Dvouramenný mini stahovák / Mini stahovák dvojrarmenný / Dvokraki snemalec / Dvižiaunis mini nutrauklītis / Divplecu mini-novilcējs / Kaheharuline minitõmmits / Двураменна мини сноба / Dvokraki mini izvlakač / Dvokraki mini alat za skidanje / Μικρός εξολκείς με δύο σιαγόνες / Mini extractor de dos brazos / Mini estrattore a due griffe / Mini extrator de dois braços / Arrache mini à deux branches / Mini tweearmige trekker



Ref.	L [mm]	⊖	EAN
11-871	25	25/100	5907558420159
11-872	50	25/100	5907558420166
11-873	75	25/50	5907558420173



Ref.	L [mm]	⊖	EAN
11-861	100	0/20	5907558416794
11-862	150	0/10	5907558416800



Ściągacz uszczelek

Seal puller / Dichtungsabzieher / Съемник уплотнителней стeкoл / Знимач до ущилньеня скла / Tömítés kieszdő / Dispositiv de scos de garnituri etansatoare de geam / Škrabka na těsnění / Nástroj na demontáž tesnení okien / Snemalac tesnil stekel / Tvirtinimo elementu ištraukiklis / Logu blīvu novlēcājs / Vāllitihendite tõmmits / Сноби за уплътненията на стъклата / Skidač guma sa stakla / Alat za skidanje zaptivki šahita / Εξολκείς στεγανοποιητικών τζαμιών / Extractor de juntas de parabrisas / Estrattore per guarnizioni dei finestrini / Aparelho extrator de perfis de vedação de janelas / Extracteur de joints à vitre / Trekker voor ruitafichting



25
years
GUARANTEE

Ref.	ø [mm]	⊞	EAN
11-821	max 85	0/50	5907558420012

Zestaw ściągaczy do tapicerki

Upholstery puller set / Lösehebel-Satz für Polster / Набор съемников панелей облицовки / Набор знімачів до обивки салону, набір / Kárpíteszedő készlet / Set de scos piese de tapiterie / Sada pro demontáž čalounění / Súprava na demontáž čalúnenia / Set snemalcev obložinjenja / Tvirtinimo elementu ištraukiklių kompleksas / Tapšėjuma novlēcāju komplekts / Polstriitõmmitsate komplekt / Комплект сноби за тапицерия / Set za skidanje tapicerunga / Pribor alata za skidanje tapetarskog materijala / Σετ εξολκείς πλακών επένδυσης / Juego de extractores de tapizado / Set utensili per interni / Conjunto de extractores para tapeçaria / Jeu d'extracteurs de tapisserie / Set van trekkers voor stuffing



25
years
GUARANTEE

NYLON

Ref.	N	⊞	EAN
11-822	5	6/24	5907558420029
11-823	6	6/24	5907558420036
11-824	11	0/10	5907558420043

Olejarka z końcówką sztywną

oiler with rigid spout / Öler mit steifer Endung / Масленка с трубкой / Оливница зі штивним наконечником / Olajozó merev / Ungator cu piesa de îmbinare rigidă / Maznička s pevnou koncovkou / Olejnička s pevným nástavcom / Kanta za ulje s togim nastavkom / Tepalīne su kietu antgaliu / Ελιτοίης ar cieto uzgali / Jāiga otsakuga õlikann / Масльонка с твърд накрайник / Kantica za ulje s krutim crijevom / kantica za ulje sa krutom kuprom / Λιπαντήρας με στίμιο / Aceiteira con punta rígida / Pompetta per olio / Azeiteira para lubrificação com ponta rígida / Huileuse de avec embout rigide

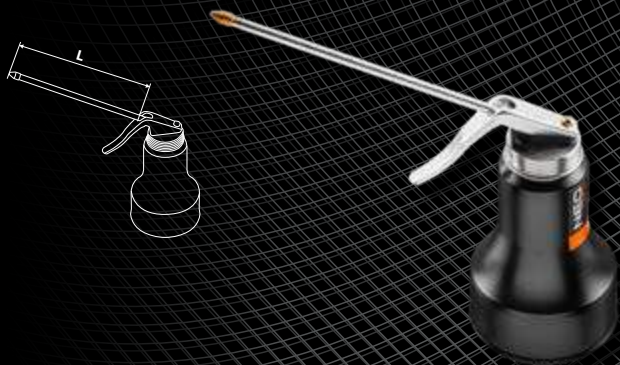

350
cm³

250mm

Ref.	L [mm]	⊞	EAN
11-512	250	10/100	5907558415377

Smarownica dzwigniowa

Lever-operated grease gun / Schmierspritze mit Hebel / Шприц рычажно-плунжерный / Шприц важільно-плунжерний / Zsírzó karos / Gresor cu prghie / Páková maznice / Páková mazica / Ročna mazalka / Rankinis tepalo presas / Leelolājs ar sviru / Kangiga māārimisseade / Ръчна масльонка / Mazalica ručna / Mazalica na pumtru / Γρασαδόρας με μοχλό / Engrasadora de palanca / Pistola per grasso / Pistola de lubrificação / Graisseur à levier



400
cm³

10000
Psi

8x300
mm

Ref.	⊞	EAN
11-500	0/10	5907558415278

Wężyzk do smarownic

Hose for grease gun / Schlauch für Schmiergeräte / Шланг смазочный / Шланг до дозатора оливи / Zsírzó cső / Furtun pentru pistol de gresare/ungere / Hadička pro mazničky / Hadička do maznic / Cev za mazalnike / Žarnele tepalīnēms / Caurulīte eļļas kannīnai / Ölpistolvoolitik / Маркуч за масльонка / Crjevo za mazalice / Crevo za podmazivanje / Ελαστικός σωλήνας λιπανσης / Manguera para engrasadoras / Tubo in Nylon / Mangueira para lubrificadores / Flexible de graisseur / Slang voor smeeraapparaten



- do smarownicy 11-500
- for 11-500 grease gun
- для маслѐнки 11-500

Ref.	L [mm]	⊞	EAN
11-530	8x220	0/250	5907558415285
11-532	11x300	0/100	5907558415308

Końcówka smarownicza

Grease coupler / Schmiernippel / Насадка / Наконечник эмацувальний / Zsírzó fej / Piesa de ungere / Mazací koncovka / Mazací nástavec / Mazalni nastavek / Antgalis / Cetržoklu ieeļļošana / Māārimisotaks / Четырчленистел / Glava mazalice / Podmazna kupa / Тоок грасадоору / Punta de engrase / Terminale a 4 ganasce con attacco M10x1 / Ponta de lubrificação / Embout de graissage

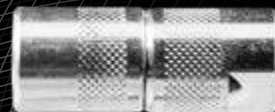

- do smarownicy 11-500
- for 11-500 grease gun
- для маслѐнки 11-500

Ref.	info	⊞	EAN
11-534	M10x1	0/200	5907558415322

Odciągarka do oleju



Oil suction gun / Ölabzieher / Отсосное устройство для масла / Оливодісмонтувач / Olajleszívó / Trägator de ulei / Odsávačka oleje (ruční) / Odsávačka na olej / Стралка за оље / Alyvos siurblys / Eļļas atvilcējs / Ölsüstal / Засмоквача маслена помпа / Sisaljka za ulje / Pumpra za ispuštravanje ulja / Αναρροφητήρας λαδιού / Dispositivo de extracción de aceite / Pistola di aspirazione olio / Máquina de remover óleo / Vidangeur d'huile / Oleafzuiger



METAL

280
mm

Ref.	[ml]	Ø [mm]	L [mm]	⊞	EAN
11-510	500	56.4	280	0/20	5907558415346
11-511	1000	62.5	400	0/10	5907558415353

	ukryte przeguby / hidden joints / verborgene Aufnahmen / спрятаные шарниры / приховані шарнири / rejtett csuklók / articulatiile ascuse / skryté klouby / skryté kĺby / prekriti pregibi / uđezgjeni tankasti / paslępi samiri / kaetud liitehad / укрити шарнири / skrivneni zglobovi / skrivneni zglobovi / κρυφές αρθρώσεις / juntas ocultas
	podwójne lakierowanie / double lacquer / doppelte Lackierung / двоїтний шар фарби / kétszeres lakkozás / lăcuire dublă / dvojitě lakování / dvojitě lakovanie / dvojnó lakiranje / dvivlosuoksnis lakavimas / dvikarštas lakavimas / kahekornte lakk / dvojnó lakierane / dvostruko lakirano / dvostruko lakiranje / dıblık boyulma / doble barnizado
	kačsōvka magnetyczna / magnetic tip / Magnetendstück / магнітний наконечник / магнітний наконечник / magnēses betēt / carăut magnetic / magnetická kancovka / magnetická kancovka / magnetni nastavek / magnetinis angalis / magnetiškas ugalis / magnetsat / magneten nakraaijn / magnetni nastavak / magnetni nastav / магнітний пінт / punta magnética
	dotatkova blokada tašmy / additional tape block / zusätzliche Bandblockade / додаткова блокування ленты / dodatkové fixovanie stričky / kiegészítő szalagretesztés / blocarea suplimentară a benzii / dodatková blokáda pásky / dodatčné blokovanie pásky / dodatna blokada traku / papildoma juostas blokada / lentes papildus blokáza / täiendav lindlukk / допълнителна блокуирана на лентата / dodatna blokada trake / dodatna blokada trake / επιπρόσθετο κλειδωμα ταινίας / bloqueo adicional de la cinta
	dvumaterialna obodnava / two material casing / Gehäuse aus zwei Materialien / двуматеріальний корпус / корпус з матеріалів двох тунів / bimateriál ház / carcasa din două materiale / dvumaterialniy kry / dvimaterialniy plášť / aňšie iz dvuh materialov / korpusus iz dviej medžiagų / dvimaterialiū korpus / kahest materialist korpus / биматериален корпус / kučšte od dva materijala / oplatá od dva materijala / nępiňňna apō duo uliká / armazón bimatéria
	tašma rovnlakana nylonem / nylon coated tape / Mit Nylon überzogenes Band / лента с нейлоновим покриттям / strička z nylonovým шарom / polimilni bořitási szalag / banda acoperită cu nylon / páska potažená nylonem / páska potažená nylonom / z nylonom prevlečena / nylonu dengta juosta / lente pärlkita ar nylonu / nalijona kaetud lint / лента покрита с nylon / traka prevlečena s nylonom / traka prevlečena nylonom / tavnia me epiklāņņņv nylon / cinta cubierta de nilón
	zacser tašmy / tape catch / Bandaufnahme / крючок ленты / зачіпка стрічки / szalagvęg / pñnžatorul benzii / úchyt pásky / záves pásky / zatič traku / juostas tvirtinimo elementas / lentes stiprijamų / lindklamber / нукна на лентата / privhat trake / karpa trake / yánvōs tavnias / enganche de cinta
	preklatkna napredú zvjanzja tašmy / tape winding drive gear / Antriebsgetriebe für Bandaufrollen / привод механизма сматки ленты / повідний механізм звязання стрічки / szalagsęve-meghajtás áttétel / articulație acționată înfășurării benzii / převod rohanu povinuti pásky / převod rohanu navijanja pásky / menjangk ropana za zvijanje traku / juostas susukimo varnosimo mechanizmas / lentes sarullesimas priedazas raivdzas / lind ulikame / предавна на задвижването за навиане на лентата / prienos ropana savijanja trake / pñenosnik napona savijanja trake / odňvčjs mjkanomaj pñerikčjs tavnias / enganche de enrollado de la cinta
	przesunięty punkt „0” / zero-point shifted / versetzter „0”-Punkt / смещенный пункт „0” / пересунутий пункт „0” / etlott „0”-pont / punctul „0” deplasat / posunulý bod „0” / przesunięty bod „0” / premaknuta točka „0” / parbitinis „0” punktas / nihuladud 0-punkt / преместен пункт „0” / točka „0” pomaknuta / pomaknuta točka „0” / μετατοπισμένο σημείο μηδέν / punto „0” desplazado
	wataczone włókno szklane / reinforced fibre glass / verstärkte Glasfaser / усиленое стекловолокно / зміцнене скловолокно / eröstet üvegszál / fibra de sticlă întărită / vuztuženo skleněné vlákno / spenenno skleně vlákno / ojačano stekleno vlakno / sustiprintas stiklo pluoštas / pastiprintata stiklšķiedra / tuvevdutud kļauskvid / uzdrošeno stiklvena vļanova / poročano stakleno vlakno / ojačano stakleno vlakno / ενισχυμένο υαλοβιβάκιος / fibra de vidrio reforzado
	grubščs cianek profilu / thickness of section walls / Profilwand-Dicke / товщина стенок профіля / товщина стінок профілю / profil fastovagszól / grosimea peretilor profilului / tlouštká stěn profilu / hrúbka prieňadek profilu / debelina sten profila / profila sienelių storis / profila sienu biezums / profila sienęs paksas / debelina na stemne na profulu / debļņņa profila / debļņņa stranica profila / pāksis tvaikmācīnu profila / grosor de paredes de perfil
	frezowane powierzchnie / milled surfaces / Oberflächenfräsen / фрезерованые поверхности / фрезеровані поверхні / maratott felület / suprafețe frezate / frezované povrchy / frezovane površine / rezkana površina / frezuoti površiai / frężenos wirsmas / freesitud pind / фрезеровані поверхності / frezovane površine / frezovane površine / фрезерованые поверхности / superficies frezadas
	lčaba libelli / number of vials / Libellennanzahl / количество флавонов / náňstvetь бумболовних емпили / a libellák száma / numărul de nivele / počet libel / počet vodňvň / številó libel / kapsulų skaičius / Птеягžũ tođurių skaitis / loadike arv / broj na libetunme / broj libela / broj libela / αριθμός φιαλιδίων / número de burbujas
	narzędzia budowlane / building tools / bauggeräte / строительные инструменты / будівельні інструменти / ёріпрати szerszámk / scule de construcție / stavebni nářadí / stavebné nářadie / gradbena orodja / statybiniari įrankiai / būvniecības instrumenti / ehitustööriistad / строителни инструменти / gradevinski alati / gradevinski alati / οικοδομικά εργαλεία / herramientas de construcción
	hartwone zęby / hardened teeth / gehärtete Zähne / загартованые зуби / edzett fogak / dñpiňi cãlți / kalenē zuby / kalenē zuby / ojačani zobje / grūdinti dantukai / rūditi zobi / karastatud hambad / закалены збуби / kaljeni zubi / kaljeni zubi / Βαμμενι οδόντες / dentes templados
	da cęcia drewna mokrego / for cutting of wet wood / zum Schneiden von nassem Holz / для распилки влажной древесины / для розпилювання сирої деревини / nedves fa vágásához / pentru tăiat lemn ud / pro řezání mokřého dřeva / na rezanje mokrega lesa / šlapros medienos pjovimui / slaņpas kokšnes griešana / mārjo puidi laikāmsisks / za rezanje na mokra dęwresina / za rezanje mokrog drva / za sečenje mokrog drveta / για κοπή υγρού ξύλου / para cortar madera húmeda
	da cęcia drewna suchego / for cutting of dry wood / zum Schneiden von trockenem Holz / для распилки сухой древесины / для розпилювання сухої деревини / száraz fa vágásához / pentru tăiat lemn uscat / pro řezání suchého dřeva / na rezanje suhega lesa / sausos medienos pjovimui / sausos kokšnes griešana / kuiva puidi laikāmsisks / za rezanje na suha dęwresina / za rezanje suhog drva / za sečenje suvog drveta / για κοπή στεγνού ξύλου / para cortar madera seca
	cięcie drewna / wood cutting / Holzschnitt / распил древесины / розпилювання деревини / fa vágása / tăierea lemnului / řezání dřeva / rezanje dreva / rezanje lesa / medienos pjovimas / kokšnes griešana / puidi laikāmsis / rezanje na dęwresina / rezanje drva / sečenje drveta / κοπή ξύλου / corte de madera
	cięcie profili / ościerznic / profiles and frame cutting / Profil- und Rahmenschnitt / rezna profiľei / ram / rozpiľovannja profiľine / korobak / profiľek és tokak vágása / tăierea profilorilor și tocurilor / řezání profilů a zárubňi / rezanje sęchého dreva / in ostmic / profiľi / ir stakų pjovimas / profilu / in aũľę griešana / profiľide / za listude laikāmsis / rezane na profulu / in ramki / rezanje profila / donatarka / sečenje profila / ragastava / κοπή profila kai koruamācīnu / corte de perfiles y marcos
	wyciągaca do gwintów / nail claw / nagelanziehler / заводдер / цеходер / szęrkłhładz / extractor de cuie / vutahonák hębvelű / vutahonák kłncov / lomika / za žebje / vintarukis / naglu izvilčjs / naelātmimts / mesca za zvozdul / izvalčak za čavle / za vadenę eksera / eřilvčjs korpiw / extractor de clavos
	kut wyciągaca / claw angle / Winkel des Ausziehers / uęol zvozdodera / yęul cęhododera / a kłhładz hęlłászęge / unghiuł extractorului / uňel vutahonák / uňel vutahonaca / kut lomike / vintarukio kampas / izvilčjo lenčjs / tōmmitsa nurk / чęгл на месцата / kut izvalčaka / uęol vadenja / yęula eřilvčjs korpiw / ángulo del extractor
	inoda obrotowe / swivel-base vice / Schraubstock drehbar / поворотные тиски / лещата обертани / forgó szal / menșina rotabilă / otáčnő upřadň / otáčnő zverek / vrtľijni primę / reguliuojami sruvstai / grozmatš sřiles / pōdākuustangid / øvrtmrtico se menęme / okreniti prirežak / obrtna stęga / optređivneni yęuęvin / tamillo giratono
	cięcie przy powierzchni / cutting near surface / Schnitt an der Oberfläche / rezna pri powierzchni / rozpiľovannja na površini / váęs felület męntén / tăiere la suprafață / řezání u povrchu / rezanje pri povrchu / rezanje na površini / paviršinis pjovimas / griešana pie virsmas / innalāhedane lāģe / rezane na površnostima / rezanje kod površine / sečenje blizu površine / κοπή στη επιφάνεια / corte cerca de la superficie
	regulacja luzów / clearance adjustment / Spiel-Regulierung / регулювання зазоров / регулювання пофтія / a holtlyák beszábijozása / gjustarea jocurilor / nastavení vůľ / nastavenie vůľ / regulacja tolerancj / tarpu regulavimas / bñgrijonni regulęšana / trumille regulatiosn / регулюване на хлāбищница / regulacja lera / rđđmōj kęvňn / ajuste de juego

	tvardščs / hardness / Härte / męrdščs / męrdščms / kemęnyęsg / duritatea / tvrdščs / tvrdščt / trdota / kietumas / cietība / kšvidus / Tvęrdost / tvrdōba / tvrdōca / σκληρότητα / dureza
	opatentowane rozwiązanie / patented solution / patentierte Lösung / запатентованое решение / запатентоване рішення / szabadalmaztatott megoldás / dezlegarea brevetată / patentované řešení / patentované řešenie / patentirana rešitev / patentuotas sprendimas / patentis risinijams / patentulud lahendus / патентурвано разрешение / patentirano prešenje / patentirano rešenje / καταχωρημένη με δίπλωμα ευρεσιτεχνίας λύση / solución patentada
	do metalu / for metal / für Metall / dla metala / no metany / fémhez / pentru metal / do kovu / na kov / za kovino / metaliu / metállum / metallie / за метал / za metal / za metal / για μέταλλο / para metal
	ergonomiczny uchwyt / ergonomic handle / ergonomische Aufnahme / эргономичная рукоятка / эргономичне рукя'я / ergonomikus markolat / mőnier ergonomic / ergonomický držák / ergonomické držadlo / ergonomien ročaj / ergonomiška rankena / ergonomiškas rakturis / ergonomiline kšperide / эргономичен патронник / ergonomiska drška / ergonomiska drška / ergonomici xerolabiř / mango ergonomico
	konstrukcja zapařki / ratchet design / Einrastbauart / конструкция защелки / конструкция заснчки / a kiléncsmű szerkezet / construcția clicștului / konstrukcije zapařki / konstrukcija zapařki / konstrukcija zapara / sklenés desčasnaga clemei / blokavni konstrukcija / pñklingji ehitus / конструкция за пчнтата / konstrukcija zapara / konstrukcija okidača / κατασκευή κλειδίου / estructura de linguete
	spōsb ųzicia / directions for use / Verwendungsart / способ применения / способ використання / az alkalmazás módja / mod de utilizare / zpōsb použiti / zpōsb použiti / način uporabe / način uporabe / nađojimo budas / lietošanas veids / kasutamisvis / nađin na upotrebu / nađin upotrebe / nađin upotrebe / τρόπος χρήσης / modo de uso
	blokowanie i zwalnianie zacisk / clamp locking and releasing / Klemmenarterung und -freigabe / блокування и снятие блокуирани зашчки / фіксація та звільнення затискача / a blokolt részleés és oldás / blocarea și deșchisarea clemei / blokavni / uvoľňovani uchyty / blokowanie i uvoľňovanie svrky / blokati in sprošitene sponke / gñybtj blokavimas ir ataisvinimas / fiksatora blokščana / atšlęšana / klambri lukustamine ja vabastamine / блокуирне и освобождение на клемата / blokiranje / deblokiranje prirežaca / blokiranje / oslobađanje stezaljke / κλειδωμα και εξκλειδωμα οριχτηρά / bloqueo / desbloqueo de arrete
	narzędzia dekoracyjne / decorating tools / Werkzeuge zum Innenraumbereichern / інструменти для выполнения / інструмент для опорядкування внутрішнього простору / dekorator szerszámk / scule de decorator / dekoratérské nářadí / dekoratīve nāřadie / ukrasna orodja / dekoravimo įrankiai / vñmullustööriistad / декораторски инструменти / dekorativni alati / dekoratēriski alati / εργαλεία για τελικές εργασιές / herramientas de decoración
	ostrze utwardzane tytanem / titanium hardened blade / Titanverstärkte Klingen / лезуве с титановым усилением / лезо, зміцнене титаном / titānāl kemęnyęlt pengę / tšis durificat cu titan / ostrji zprevinotane titānem / titānol stabilizovana čepel / rezlő ojačano s titānom / titānu padengta geležte / ar titānu cietināts asmens / titaniga kšvastatud terad / острие укованое с титан / titānski utvrdena oštrica / oštrice ojačane titanom / лезіла ме етнхуаї титаніу / hoja templada con titanio
	metalne prowadnice ostrza / metal blade guides / Klingenföhren aus Metall / металлические направляющие для лезвия / металапи направиња леза / fém késpengvezető / gidcul țășului este de metal / kovni vedani čepel / kovni vedace lišty čepel / kovniška vodila rezla / metaline geležtes kšpranjazaji / asperna metalna vadićas / metalni tetajuhiluk / metalni napravovalnici na ostruemu / metalne vodiče ostrza / metalne vodiče ostrza / metalni odňvň kšlčbōs / guis de hoja de metal
	šrubna blokada ostrza / screw blade lock / Klingenblockade / schraubartig / винтовата блокуирана лезвја / фіксавання леза за допомогою шквнати / csavaros késpengretesztés / blocarea țășului prin șurubare / šrubovna blokāda čepel / skruvlocke blokovanje čepel / vřrbna blokada rezla / geležtes blokavimo varžtas / asperna blokščanos skřvne / tara poliklusinis / vñmrtova blokuroena na ostruemu / vñkastā blokada oštrice / zavrtanj blokada oštrice / kšvllatj kļēidvma kšlčbōs / bloqueo de hoja con rosca
	lata wzmiana ostrza / easy blade replacement / leichter Klingewechsel / проста замена лезвја / проста змяна леза / kšnpny késpengcserę / usaraj schimbare țășului / snadnā vřmēna čepel / ľahká vřmēna čepel / enostavna menjava rezla / lengvas geležtes raketims / viešļa asperna pataijne / lichte tarverwiss / ľesna smiana na ostruemu / lagana zamjena oštrice / ľaka promena oštrica / aniki anikāstapōsis kšlčbōs / cambio fšcil de hoja
	dvumaterialniy korpus / two material body / Gehäuse aus 2 Materialien / двуматеріальний корпус / корпус з матеріалів двох тунів / bimateriál markolat / mőnier ein dous materiale / dvumaterialniy držák / bimateriálny držák / ročaj iz dvuh materialov / rankena iz dviej medžiagų / dvikomponęni rakturis / kahest materialist kšperide / dvuikomponentna rųkochaatna / dvikomponentna drška / drška od dva materijala / xerolabiř duo stavekļv / mango bimatéria
	dotatkova blokada ostrza / additional blade lock / zusätzliche Klingenblockade / додаткова блокування лезвја / dodatkové fixovanie stričky / kiegészítő szalagretesztés / blocarea suplimentară a țășului / dodatková blokāda čepel / dodatčné blokovanje čepel / dodatna blokada rezla / papildoma juostas blokada / lentes papildus blokáza / täiendav terulukk / допълнителна блокуирана на острието / dodatna blokada oštrice / dodatna blokada oštrica / επιπρόσθετο κλειδωμα λειδός / bloqueo adicional de la hoja
	dvumaterialniy uchwyt / bi-material handle / handgriff aus zwei Materialien / двуматеріальна рукоятка / рукя'я двукомпонентна / bimateriál markolat / mőnier ein dous materiale / dvumaterialniy držák / bimateriálny držák / ročaj iz dvuh materialov / rankena iz dviej medžiagų / dvikomponęni rakturis / kahest materialist kšperide / dvuikomponentna rųkochaatna / dvikomponentna drška / drška od dva materijala / xerolabiř duo stavekļv / mango bimatéria
	spręžyna rękojęci / handle spring / Griffeder / пружина рукоятки / пружина рукя'я'я / a markolat rugója / arcul mőnierului / pruzina rukojeti / pruzina rukovate / vzmet ročaja / rankenos spyrukle / raktura atsperę / kšperideme vedri / пружина на рųkochaatna / opruga rukohvata / opruga drške / elatirio xerolabiř / espiral de mango
	magazynek na ostrza / store for blades / Klingen-Magazin / футляр для лезвја / магазин для лез / késpenge-tartó / magazia țășurilor / zšobník na čepel / zšobník čepel / magazin za rezla / geležtj dekle / asperna arptvere / terahoidik / магазин за острието / spremnik za oštrice / magazin za oštrice / fiňha για kšlčbōs / almacén para hojas
	nůž na ostrza haczykowane / knife for hook blades / Messer für Hakenklingen / нож с лезвищми-крючками / нж для використання за закрюченими лезвими / kés hargas pengkšhez / cűjt pentru țășuri încãrțigate / nűž na hčakové čepel / nűž na hčakové čepel / kļjčakve rezla / peilis lenktoms geležtims / nazis ar hčkveida osmetriem / naađkijuliste terade nura / нож за острието с нук / nůž za kškastate oštrice / nůž sa kškastim oštracama / μαχαίρη με kšlčbōs-γñvčřvčjs / cűter para hojas de gancho
	nůž na ostrza trapezowe / knife for utility blades / Messer für Trapezklingen / нож сталецивищнми лезвими / нж для використання за трапецивищнми лезвими / kés hargas pengkšhez / cűjt pentru țășuri trapezoidale / nűž na ľichoběžňňkovę čepel / nűž na ľichoběžňňkovę čepel / trapezna rezla / peilis trapezicnęms geležtims / nazis ar trapezoidale osmetriem / trapezterade nura / нож за трапецивищн острието / nůž za trapezaste oštrice / nůž za trapezastim oštracama / μαχαίρη με trapezoidic kšlčbōs / cűter para hojas trapezoidales
	zřbkowane ostrze / serrated blade / Klinge mit Verzahnung / зубчатое лезуве / зафіксоване лезо / fogazott pengę / țășuri zimțate / zoubňkovane ostrz / zoubňkovit čepel / zobato rezla / zobata geležte / zobatosi asmens / hamtmasteged terad / zбчатое острие / oštrica sa zupcima / zubate oštrice / ođovantj kšlčbō / hoja dentada
	ostrze utwardzane tytanem / titanium hardened blade / Titanverstärkte Klingen / лезуве с титановым усилением / лезо, зміцнене титаном / titānāl kemęnyęlt pengę / tšis durificat cu titan / ostrji zprevinotane titānem / titānol stabilizovana čepel / rezlő ojačano s titānom / titānu padengta geležte / ar titānu cietināts asmens / titaniga kšvastatud terad / острие укованое с титан / titānski utvrdena oštrica / oštrice ojačane titanom / лезіла ме етнхуаї титаніу / hoja templada con titanio
	ostrze utwardzane tytanem / titanium hardened blade / Titanverstärkte Klingen / лезуве с титановым усилением / лезо, зміцнене титаном / titānāl kemęnyęlt pengę / tšis durificat cu titan / ostrji zprevinotane titānem / titānol stabilizovana čepel / rezlő ojačano s titānom / titānu padengta geležte / ar titānu cietināts asmens / titaniga kšvastatud terad / острие укованое с титан / titānski utvrdena oštrica / oštrice ojačane titanom / лезіла ме етнхуаї титаніу / hoja templada con titanio
	grubščs ostrza / blade thickness / Klingendicke / товщина лезвја / товщина леза / a pengę vastagsága / grosimea țășului / tlouštká čepel / hrúbka čepel / debelina rezla / geležtes plotis / asperna vaućmas / debelina na ostruemu / debļņņa oštrice / debļņņa stranica oštrice / pāksis kšlčbōs / grosor de paredes
	szerokščs ostrza / blade width / Klingenbreite / ширина лезвја / ширина леза / a pengę szélessęge / lăjtnme țășului / šířka čepel / šířka čepel / šířina rezla / geležtes plotis / asperna pliatums / tera lauis / широчина на острието / šířina oštrice / šířina oštrica / rłtācs kšlčbōs / ancho de hoja

Ref.	Str.	Ref.	Str.	Ref.	Str.	Ref.	Str.	Ref.	Str.	Ref.	Str.	Ref.	Str.
01-010	15	01-512	27	02A088	289	03-011	33	04-073	85	05A310	389	08-012	39
01-011	15	01-513	26	02A089	289	03-012	33	04-082	80	05A312	389	08-013	39
01-012	15	01-514	26	02A093	291	03-013	33	04-083	80	05A436	290	08-014	39
01-013	15	01-515	26	02A110	287	03-014	33	04-084	80	05A450	290	08-015	39
01-014	15	01-516	27	02A120	287	03-015	33	04-085	80	05A460	290	08-016	39
01-015	15	01-517	27	02A140	288	03-016	33	04-086	80	05A470	290	08-017	39
01-016	15	01-518	28	02A160	288	03-017	32	04-087	80	05A525	291	08-018	39
01-017	15	01-519	24	02A180	388	03-018	33	04-088	81	05G100	542	08-019	39
01-018	15	01-520	24	02A201	388	03-019	33	04-089	81	05G101	542	08-020	39
01-019	15	01-521	20	02A202	388	03-020	33	04-106	78	05G201	542	08-021	39
01-021	23	01-522	20	02A203	388	03-021	33	04-107	78	05G202	542	08-022	39
01-022	23	01-523	21	02A204	388	03-022	33	04-108	78	05G203	542	08-023	39
01-025	114	01-524	25	02A205	388	03-023	33	04-109	78	06-011	87	08-024	39
01-026	114	01-525	16	02A208	388	03-024	33	04-110	78	06-020	87	08-025	39
01-027	115	01-550	20	02A210	388	03-025	33	04-111	78	06-036	87	08-026	39
01-028	114	01-551	20	02A215	388	03-026	33	04-150	85	06-037	87	08-027	39
01-031	22	01-560	18	02A220	388	03-027	33	04-151	85	06-040	87	08-028	39
01-032	22	01A117	302	02A305	290	03-028	33	04-152	85	06-070	87	08-029	39
01-033	22	01A218	387	02A310	389	03-029	33	04-153	85	06-071	87	08-030	39
01-034	22	01A224	387	02A315	389	03A136	306	04-154	85	06-072	87	08-031	39
01-035	22	01A425	303	02A320	389	03A139	306	04-155	85	06-073	87	08-032	39
01-036	22	01A426	303	02A325	389	03A149	306	04-160	85	06-075	87	08-036	39
01-037	22	01A427	303	02A330	389	03A159	306	04-163	85	06-078	88	08-039	39
01-038	22	01A430	303	02A343	290	03A169	306	04-164	86	06-079	88	08-040	39
01-041	22	01A431	303	02A344	290	03A170	306	04-165	86	06-101	88	08-041	39
01-042	22	01A440	303	02A345	290	03A171	306	04-167	86	06-103	88	08-042	39
01-043	22	01A441	303	02A347	290	03A180	306	04-168	86	06-104	89	08-043	39
01-044	22	01A445	303	02A354	290	03A225	389	04-169	86	06-105	89	08-044	39
01-047	22	01A552	388	02A355	290	03A230	389	04-201	84	06-106	88	08-045	39
01-050	16	01A553	388	02A401	289	03A235	389	04-204	78	06-107	89	08-046	39
01-051	16	01A554	388	02A402	289	03A245	389	04-205	79	06-108	82	08-047	39
01-053	16	01A997	387	02A403	289	03A320	306	04-206	80	06-110	83	08-048	39
01-057	16	01A998	387	02A405	289	03A325	306	04-207	79	06-111	83	08-049	39
01-058	17	01A999	387	02A408	289	03A440	307	04-208	79	06-112	82	08-050	39
01-059	17	02-001	28	02A410	289	03A441	306	04-209	79	06-113	82	08-051	39
01-060	17	02-005	30	02A415	289	03A442	306	04-210	79	06-114	82	08-052	39
01-061	17	02-010	30	02A420	289	03A445	306	04-211	79	06-115	83	08-053	39
01-062	17	02-011	31	02A451	289	03A490	307	04-212	84	06-116	83	08-054	39
01-063	17	02-020	31	02A452	289	04-001	78	04-220	85	06-117	86	08-055	39
01-064	17	02-040	31	02A453	289	04-002	78	04-225	81	06A000	306	08-056	39
01-065	17	02-041	31	02A454	289	04-003	78	04-226	81	06A010	305	08-057	39
01-066	17	02-042	31	02A455	289	04-004	78	04-227	81	06A015	306	08-058	39
01-067	17	02-044	31	02A456	289	04-005	80	04-228	84	06A020	306	08-061	52
01-068	17	02-050	31	02A504	289	04-006	78	04-230	84	06A130	305	08-070	39
01-070	18	02-060	23	02A506	289	04-007	78	04-240	80	06A230	305	08-071	39
01-071	18	02-061	32	02A508	289	04-011	78	04-250	84	06A250	305	08-072	39
01-072	18	02-062	32	02A511	289	04-011	78	04-260	86	06A330	305	08-073	39
01-080	16	02-063	32	02A516	289	04-012	78	04-261	86	06A615	306	08-074	39
01-081	16	02-064	32	02A530	289	04-012	78	04A130	307	06A625	390	08-075	39
01-101	21	02-065	32	02A540	289	04-013	78	04A140	307	06A630	390	08-076	39
01-102	21	02-066	32	02A550	289	04-014	78	04A160	307	06A635	306	08-077	39
01-103	21	02-067	32	02A560	289	04-015	78	04A175	307	06A650	390	08-078	39
01-105	21	02-069	23	02A580	289	04-016	78	04A190	307	06A721	305	08-080	39
01-106	21	02-070	32	02A625	288	04-019	80	04A210	307	06A722	305	08-081	39
01-150	22	02-072	32	02A635	288	04-020	80	04A212	307	06A723	305	08-082	39
01-151	22	02-104	30	02A645	388	04-021	78	04A230	389	06A724	305	08-083	39
01-160	22	02-105	30	02A655	288	04-022	78	04A234	389	06A725	305	08-084	39
01-162	22	02-113	30	02A665	388	04-023	78	04A236	389	06A730	390	08-085	39
01-165	23	02-120	30	02A675	289	04-024	78	04A239	389	06A786	305	08-086	39
01-201	23	02-121	30	02A704	287	04-025	78	04A240	307	06A788	305	08-090	44
01-204	23	02-122	30	02A706	288	04-026	78	04A250	307	06A831	305	08-091	44
01-205	23	02-123	30	02A708	388	04-028	80	04A260	307	06A832	305	08-151	38
01-206	23	02-124	30	02A715	288	04-031	78	04A280	307	06A833	305	08-152	38
01-207	18	02-126	30	02A803	287	04-032	78	04A312	306	07A107	304	08-153	38
01-214	24	02-127	30	02A805	287	04-033	78	04A315	306	07A110	304	08-154	38
01-215	24	02-128	30	02A808	287	04-034	78	05A136	290	07A112	304	08-155	38
01-216	24	02-130	30	02A810	287	04-035	78	05A138	290	07A115	304	08-168	36
01-217	24	02-131	30	02A901	388	04-036	78	05A140	290	07A206	390	08-170	36
01-218	24	02-132	30	02A902	388	04-043	78	05A142	290	07A210	304	08-171	36
01-300	19	02-140	32	02A903	388	04-044	78	05A146	290	07A212	304	08-172	36
01-302	19	02-141	32	02A904	388	04-045	78	05A148	290	07A215	304	08-173	36
01-304	19	02-142	32	02A905	388	04-046	78	05A200	290	07A306	304	08-174	36
01-305	20	02A010	388	02A906	388	04-048	78	05A201	290	07A307	304	08-175	36
01-500	25	02A012	388	02A907	388	04-051	85	05A202	290	07A310	304	08-176	36
01-501	25	02A025	291	02A908	388	04-052	85	05A203	290	07A415	392	08-177	36
01-502	26	02A050	290	02A909	388	04-053	85	05A204	290	07A420	309	08-178	36
01-503	26	02A057	290	02A910	389	04-054	85	05A206	389	07A430	309	08-179	36
01-505	26	02A082	289	02A911	388	04-055	85	05A208	389	07A431	309	08-180	36
01-506	26	02A083	289	02A912	388	04-062	85	05A210	389	08-008	39	08-181	36
01-507	26	02A084	289	02A913	388	04-063	85	05A212	389	08-009	39	08-182	36
01-510	27	02A085	289	02A930	288	04-071	85	05A306	389	08-010	39	08-184	36
01-511	27	02A087	289	03-010	33	04-072	85	05A308	389	08-011	39	08-185	36

Ref.	Str.	Ref.	Str.	Ref.	Str.	Ref.	Str.	Ref.	Str.	Ref.	Str.	Ref.	Str.
08-186	36	08-350	45	08-554	43	08-742	63	09-065	72	09-514	68	09-760	70
08-187	36	08-351	45	08-555	43	08-743	63	09-066	72	09-515	67	09-761	70
08-188	36	08-352	45	08-556	43	08-744	63	09-067	72	09-516	68	09-762	70
08-189	36	08-353	45	08-557	36	08-745	63	09-068	72	09-517	66	09-763	70
08-190	36	08-354	45	08-558	44	08-746	63	09-069	72	09-518	68	09-764	70
08-191	36	08-355	45	08-559	43	08-750	63	09-070	73	09-520	69	09-765	70
08-192	36	08-356	45	08-560	43	08-751	63	09-140	75	09-523	67	09-766	70
08-193	36	08-357	45	08-562	43	08-752	63	09-141	74	09-524	68	09-767	70
08-194	36	08-408	38	08-563	43	08-753	63	09-143	74	09-525	67	09-768	70
08-195	36	08-409	38	08-564	43	08-754	63	09-145	74	09-526	68	09-769	70
08-196	36	08-410	38	08-565	43	08-755	63	09-147	74	09-530	66	09-770	70
08-197	36	08-411	38	08-580	40	08-756	63	09-149	74	09-531	66	09-771	70
08-220	34	08-412	38	08-581	40	08-757	63	09-151	74	09-532	66	09-779	72
08-221	34	08-413	38	08-582	40	08-758	63	09-154	74	09-533	66	09-780	72
08-222	34	08-414	38	08-583	40	08-759	63	09-161	75	09-534	66	09-781	72
08-223	34	08-415	38	08-584	40	08-760	63	09-163	75	09-535	66	09-782	72
08-224	34	08-416	38	08-585	40	08-761	63	09-164	75	09-536	66	09-783	72
08-225	34	08-417	38	08-586	40	08-762	63	09-169	75	09-537	66	09-784	72
08-226	34	08-418	38	08-587	40	08-763	63	09-175	75	09-538	66	09-785	72
08-227	34	08-419	38	08-588	40	08-764	63	09-176	75	09-539	66	09-786	72
08-228	34	08-420	38	08-589	40	08-765	63	09-203	76	09-540	66	09-787	72
08-229	34	08-421	38	08-590	40	08-766	63	09-205	76	09-541	66	09-788	72
08-230	34	08-422	38	08-591	40	08-767	63	09-207	76	09-542	66	09-789	72
08-231	34	08-423	38	08-592	40	08-770	63	09-208	76	09-543	66	09-790	72
08-232	34	08-424	38	08-593	40	08-771	63	09-210	76	09-544	66	09-791	71
08-235	34	08-425	38	08-594	40	08-772	63	09-212	76	09-545	66	09-792	74
08-236	34	08-426	38	08-595	40	08-773	63	09-214	76	09-546	66	09-793	74
08-237	34	08-427	38	08-596	40	08-774	63	09-219	76	09-550	66	09-794	74
08-238	34	08-428	38	08-597	40	08-775	63	09-223	76	09-551	66	09-806	72
08-239	34	08-429	38	08-598	40	08-776	63	09-226	76	09-552	66	09-808	72
08-240	34	08-430	38	08-599	40	08-777	63	09-227	76	09-553	66	09-810	72
08-241	34	08-431	38	08-601	47	08-778	63	09-244	74	09-554	66	09-812	72
08-242	34	08-432	38	08-603	47	08-780	63	09-245	74	09-555	66	09-814	72
08-243	34	08-442	34	08-610	48	08-781	63	09-246	74	09-556	66	09-816	72
08-244	34	08-443	34	08-616	48	08-782	63	09-247	74	09-557	66	09-817	72
08-245	34	08-444	34	08-618	49	08-783	63	09-248	74	09-558	66	09-818	72
08-246	34	08-445	34	08-621	50	08-784	63	09-249	74	09-559	66	09-819	72
08-247	34	08-446	34	08-630	49	08-803	69	09-250	74	09-605	76	09-820	72
08-251	36	08-447	34	08-631	46	08-804	69	09-300	76	09-606	77	09-821	72
08-252	36	08-448	34	08-635	50	08-805	69	09-301	76	09-607	76	09-824	72
08-253	36	08-449	34	08-649	66	08-806	69	09-302	76	09-608	77	09-825	72
08-254	36	08-450	34	08-650	41	08-807	69	09-303	76	09-609	77	09-830	72
08-255	36	08-451	34	08-651	41	08-808	69	09-304	76	09-615	77	09-851	73
08-256	36	08-452	34	08-652	35	08-811	69	09-406	70	09-706	70	09-852	73
08-300	44	08-453	34	08-653	37	08A108	299	09-407	70	09-707	70	09-906	73
08-301	44	08-454	34	08-654	41	08A110	299	09-408	70	09-708	70	09-908	73
08-302	44	08-487	34	08-660	52	08A115	300	09-409	70	09-709	70	09-910	73
08-303	44	08-488	34	08-661	53	08A420	299	09-410	70	09-710	70	09-912	73
08-304	44	08-489	34	08-662	56	08A422	299	09-411	70	09-711	70	09-914	73
08-305	44	08-490	34	08-663	56	08A424	299	09-412	70	09-712	70	09-916	73
08-306	44	08-491	34	08-664	58	08A426	299	09-413	70	09-713	70	09-918	73
08-307	44	08-492	34	08-665	58	08A428	299	09-414	70	09-714	70	09-920	73
08-308	44	08-493	34	08-666	59	08A430	299	09-415	70	09-715	70	09-921	73
08-309	44	08-494	34	08-667	59	08A432	299	09-416	70	09-716	70	09-924	73
08-310	44	08-495	34	08-668	60	08A434	299	09-417	70	09-717	70	09-925	73
08-311	44	08-496	34	08-671	61	08A606	299	09-418	70	09-718	70	09-930	73
08-312	44	08-497	34	08-672	57	08A608	299	09-419	70	09-719	70	09-952	73
08-313	44	08-498	34	08-673	57	08A610	299	09-420	70	09-720	70	09-980	74
08-314	44	08-499	34	08-674	54	08A612	299	09-421	70	09-721	70	09A106	307
08-315	44	08-500	35	08-677	54	08A615	299	09-422	70	09-722	70	09A108	307
08-316	44	08-501	86	08-679	53	08A618	299	09-423	70	09-723	70	09A110	307
08-317	44	08-502	35	08-680	60	09-034	71	09-424	70	09-724	70	09A112	307
08-318	44	08-503	35	08-681	62	09-035	71	09-425	70	09-725	70	09A114	307
08-319	44	08-504	35	08-705	64	09-042	72	09-426	70	09-726	70	09A115	307
08-320	44	08-505	37	08-706	64	09-043	72	09-427	70	09-727	70	09A116	307
08-321	44	08-506	37	08-707	64	09-044	72	09-428	70	09-728	70	09A118	307
08-322	44	08-507	37	08-708	64	09-045	72	09-429	70	09-729	70	09A120	307
08-323	44	08-508	38	08-709	46	09-046	72	09-430	70	09-730	70	09A122	307
08-324	44	08-510	41	08-710	65	09-051	72	09-432	70	09-732	70	09A125	307
08-325	44	08-511	42	08-711	65	09-052	72	09-458	70	09-734	70	09A132	307
08-326	44	08-512	86	08-712	66	09-053	72	09-460	70	09-736	70	09A138	307
08-327	44	08-513	37	08-713	65	09-054	72	09-462	70	09-738	70	09A310	307
08-328	44	08-514	35	08-714	65	09-055	72	09-463	70	09-741	70	09A320	390
08-329	44	08-515	42	08-730	63	09-056	72	09-465	70	09-746	70	09A322	390
08-330	44	08-516	42	08-731	63	09-057	72	09-467	70	09-747	70	09A410	307
08-331	44	08-518	36	08-732	63	09-058	72	09-469	70	09-748	70	09A412	307
08-332	44	08-519	42	08-733	63	09-059	72	09-472	70	09-749	70	09A414	307
08-333	44	08-520	42	08-734	63	09-060	72	09-474	70	09-750	71	09A416	307
08-334	44	08-521	42	08-735	63	09-061	72	09-477	70	09-751	71	09A420	307
08-335	44	08-551	43	08-736	63	09-062	72	09-480	70	09-752	71	09A425	307
08-340	44	08-552	43	08-740	63	09-063	72	09-482	70	09-753	71	09A432	307
08-341	44	08-553	43	08-741	63	09-064	72	09-513	67	09-754	71	100.0	309

Ref.	Str.	Ref.	Str.	Ref.	Str.	Ref.	Str.	Ref.	Str.	Ref.	Str.	Ref.	Str.
10A035	391	10A926	294	11-611	224	12-028	204	12-621	209	13A344	297	14A872	392
10A055	294	10A927	294	11-612	224	12-030	204	12-622	209	13A350	298	14A892	392
10A065	294	11-100	213	11-614	224	12-032	205	12-623	209	13A360	299	14A895	301
10A115	291	11-101	213	11-702	224	12-034	205	12-625	209	13A402	298	14A950	301
10A130	291	11-102	213	11-703	224	12-036	205	12-626	209	13A405	298	14A954	301
10A135	291	11-111	213	11-704	224	12-070	206	12-627	209	13A407	298	14A956	301
10A145	291	11-112	213	11-705	224	12-071	206	12-628	209	13A410	298	14A968	301
10A150	291	11-113	213	11-720	225	12-072	206	12-630	209	13A411	298	15A035	301
10A160	292	11-115	213	11-721	225	12-074	206	12-631	209	13A412	298	15A045	301
10A212	291	11-116	213	11-730	225	12-075	206	12-632	209	13A515	298	15A050	302
10A214	291	11-120	214	11-731	225	12-076	206	12-635	209	13A520	298	15A055	302
10A216	291	11-122	214	11-750	225	12-078	206	12-636	209	13A525	298	15A075	301
10A225	292	11-123	214	11-751	225	12-079	206	12-637	209	13A530	298	15A080	399
10A230	391	11-124	214	11-760	225	12-080	206	12-640	209	13A545	298	15A085	302
10A235	391	11-150	214	11-761	225	12-081	206	12-641	209	13A560	298	15A090	302
10A310	391	11-151	214	11-762	225	12-101	210	12-645	209	13A584	296	15A095	302
10A315	391	11-152	214	11-763	225	12-102	210	12-646	209	13A585	296	15A700	399
10A332-72	292	11-153	214	11-801	226	12-105	211	12-650	209	13A586	296	15A701	399
10A333	292	11-155	214	11-802	226	12-107	211	12-651	209	13A587	296	15A702	399
10A335	292	11-156	215	11-803	226	12-110	211	12-655	209	13A588	296	15A703	399
10A336	292	11-157	215	11-804	226	12-115	211	12-656	209	13A589	296	15A704	399
10A337	292	11-158	215	11-805	226	12-210	210	12A100	308	13A620	312	15A710	398
10A337-72	292	11-159	215	11-806	226	12-211	210	12A102	308	13A630	312	15A711	398
10A338	292	11-160	215	11-807	226	12-212	210	12A120	308	13A700	300	15A712	399
10A339	391	11-200	216	11-808	226	12-213	210	12A123	308	13A703	300	15A713	399
10A440	293	11-201	217	11-809	226	12-214	210	12A125	308	13A712	300	15A900	399
10A440P	293	11-202	217	11-810	227	12-215	210	12A128	308	13A716	300	15A920	399
10A441	293	11-203	217	11-811	227	12-216	210	12A130	308	13A720	300	15G001	543
10A442	293	11-204	218	11-812	227	12-217	210	12A135	308	13A750	300	15G002	543
10A445	293	11-205	218	11-813	227	12-219	210	12A200	392	13A752	300	15G003	543
10A445P	293	11-206	216	11-815	228	12-221	210	12A201	392	13A753	300	15G004	543
10A446	293	11-207	218	11-816	228	12-222	210	12A202	392	13A760	300	15G010	542
10A447	293	11-208	218	11-820	228	12-224	210	12A203	392	13A780	300	15G011	542
10A450	293	11-210	218	11-821	230	12-310	210	12A215	392	13A800	295	15G012	542
10A450P	293	11-211	218	11-822	230	12-311	210	12A216	392	13A805	295	15G030	544
10A451	293	11-212	218	11-823	230	12-312	210	12A220	392	13A810	295	15G031	544
10A452	293	11-213	219	11-824	230	12-313	210	12A223	392	13A830	296	15G050	544
10A453	293	11-215	219	11-826	228	12-314	210	12A225	392	13A835	296	15G051	544
10A504	391	11-216	218	11-827	228	12-315	210	12A228	392	13A890	298	15G052	544
10A505	391	11-217	66	11-829	227	12-316	210	12A300	308	13A905	300	15G053	544
10A506	391	11-218	219	11-832	224	12-317	210	12A340	308	13A910	300	15G054	544
10A515	292	11-220	220	11-850	229	12-319	210	12A350	308	13A915	300	15G100	541
10A540	391	11-221	220	11-851	229	12-321	210	12A375	392	13A920	300	15G101	541
10A545	391	11-222	220	11-852	229	12-322	210	12A380	308	14A105	389	15G102	541
10A550	391	11-223	220	11-857	229	12-324	210	12A382	308	14A110	307	15G200	536
10A640	391	11-224	220	11-858	229	12-500	206	12A384	308	14A203	303	15G201	536
10A645	391	11-226	220	11-859	229	12-510	206	12A410	392	14A204	303	15G202	536
10A650	391	11-227	221	11-861	229	12-515	206	12A415	392	14A205	303	15G203	537
10A703	292	11-230	221	11-862	229	12-525	207	12A422	392	14A206	303	15G204	537
10A706	292	11-231	221	11-865	229	12-530	207	12A515	308	14A208	303	15G205	537
10A710	292	11-232	221	11-866	229	12-540	207	12A520	308	14A210	303	15G206	537
10A713	391	11-233	221	11-867	229	12-542	207	12A530	308	14A212	303	15G207	537
10A715	391	11-234	221	11-868	229	12-544	207	12A545	308	14A303	303	15G250	539
10A717	294	11-235	222	11-869	229	12-546	207	12A560	308	14A304	303	15G251	539
10A717P	294	11-236	221	11-870	229	12-550	207	12A575	308	14A305	303	15G252	539
10A719	294	11-250	223	11-871	229	12-552	207	12A590	308	14A306	303	15G253	538
10A722	293	11-251	223	11-872	229	12-554	208	13A100	295	14A308	303	15G254	539
10A723	293	11-252	219	11-873	229	12-556	208	13A103	295	14A310	303	15G255	538
10A725	294	11-261	223	11-900	222	12-558	208	13A118	393	14A312	303	15G256	538
10A733	391	11-262	223	11-901	222	12-560	208	13A119	295	14A410	303	15G257	538
10A750	391	11-400	221	11-902	222	12-562	208	13A228	296	14A420	303	15G258	538
10A760	293	11-401	221	11-903	222	12-564	208	13A248	296	14A425	304	15G259	538
10A761	293	11-402	221	11-904	222	12-572	206	13A249	296	14A426	304	15G260	539
10A762	293	11-403	221	11-905	222	12-574	206	13A250	296	14A430	304	15G261	539
10A803	295	11-404	221	11-906	222	12-580	205	13A284	296	14A523	305	15G300	540
10A822	295	11-405	221	11-907	222	12-582	205	13A286	296	14A604	390	15G301	540
10A824	295	11-406	221	11-908	222	12-586	208	13A288	296	14A605	390	15G302	540
10A827	295	11-410	221	11-909	222	12-588	208	13A290	296	14A606	390	15G310	540
10A840	295	11-413	221	11-910	222	12-600	209	13A310	297	14A614	305	15G311	540
10A842	295	11-416	221	11-990	223	12-601	209	13A311	297	14A615	305	15G312	541
10A843	295	11-417	221	11A115	309	12-602	209	13A320	296	14A616	305	15G405	543
10A844	295	11-418	221	11A145	392	12-605	209	13A321	296	14A618	390	15G406	543
10A846	295	11-500	230	11A230	309	12-606	209	13A330	297	14A623	390	15G407	543
10A848	295	11-510	230	11A314	309	12-610	210	13A332	297	14A710	309	15G408	545
10A903	294	11-511	230	11A406	308	12-611	210	13A334	297	14A740	309	15G409	545
10A905	294	11-512	230	11A409	308	12-612	210	13A336	297	14A780	309	15G410	545
10A906	294	11-530	230	11A411	308	12-613	210	13A338	297	14A800	301	15G501	535
10A907	294	11-532	230	11A413	308	12-615	210	13A339	298	14A801	301	15G502	535
10A915	294	11-534	230	12-002	204	12-616	210	13A340	296	14A802	301	15G503	535
10A916	294	11-550	222	12-020	204	12-617	210	13A341	297	14A803	392	15G504	535
10A917	294	11-600	224	12-022	204	12-618	210	13A342	297	14A810	392	15G505	535
10A925	294	11-610	224	12-024	204	12-620	209	13A343	297	14A812	392	15G506	535

Ref.	Str.	Ref.	Str.	Ref.	Str.	Ref.	Str.	Ref.	Str.	Ref.	Str.	Ref.	Str.
15G507	535	15G948	546	17B328	395	20B527	326	20B952	329	24B125	314	27C397	318
15G508	535	15G949	546	17B338	395	20B528	326	20B953	329	24B150	314	28C412	319
15G510	545	15G950	546	17B341	395	20B530	326	20B954	329	25-000	103	28C413	319
15G511	545	15G951	546	17B348	317	20B531	326	20B960	328	25-002	103	28C422	319
15G512	545	15G952	546	17B349	317	20B532	326	20B961	328	25-003	103	28C423	319
15G513	545	15G953	546	17B405	317	20B533	326	20B962	328	25-004	103	28C450	319
15G514	545	15G954	546	17B416	395	20B535	328	20B963	328	25-010	104	28C511	397
15G515	545	15G955	546	17B421	395	20B536	328	20B966	328	25-013	104	28C512	397
15G550	545	15G956	546	17B422	395	20B537	328	20B967	328	25-015	104	28C513	397
15G560	545	15G957	546	17B428	316	20B540	326	20B968	328	25-018	104	28C533	319
15G700	531	15G958	546	17B490	316	20B541	326	20B969	328	25-020	104	28C534	397
15G701	531	16-015	91	17B518	395	20B542	326	20B976	329	25-025	104	28C550	319
15G702	530	16-017	91	17B528	395	20B543	326	20B977	329	25-030	104	28C551	319
15G703	531	16-022	91	17B528-12	395	20B550	326	20B978	329	25-041	104	29-030	110
15G704	530	16B065	311	17B531	395	20B551	326	20B979	329	25-042	104	29-040	110
15G705	531	16B085	311	17B532	396	20B552	326	21-001	95	25-043	104	29-041	110
15G706	530	16B086	311	17B533	395	20B553	326	21-002	95	25-044	104	29-061	110
15G707	530	16B140	310	17B548	395	20B555	327	21-003	95	25-045	103	29-091	110
15G708	531	16B160	310	17B550	317	20B556	327	21-011	95	25-046	103	29-092	110
15G709	530	16B230	392	17B630	394	20B557	327	21-012	95	25-052	104	29C113	321
15G710	530	16B240	311	17B632	336	20B565	327	21-013	95	25-053	104	29C114	321
15G711	532	16B243	392	17B639	336	20B566	327	21-014	95	25-054	104	29C122	321
15G712	532	16B244	392	17B656	336	20B569	327	21-015	95	25-071	104	29C123	321
15G713	532	16B260	311	17B658	336	20B570	326	21-016	95	25-072	104	29C124	321
15G720	532	16B271	310	17B703	317	20B571	326	21-017	95	25-073	104	29C125	321
15G721	533	16B272	310	17B714	337	20B572	326	21-018	95	26C001	322	29C142	321
15G722	532	16B273	310	17B716	396	20B574	327	21-019	95	26C005	322	29C143	321
15G723	533	16B280	310	17B721	396	20B575	326	21-020	95	26C006	322	29C144	321
15G730	532	16B281	310	17B722	337	20B576	326	21-021	95	26C011	396	29C145	321
15G731	533	16B282	310	17B723	396	20B577	326	21-022	95	26C012	396	29C152	321
15G732	532	16B316	311	17B815	317	20B580	328	21-023	95	26C021	322	29C153	321
15G733	533	16B318	311	17B818	317	20B581	328	21-024	95	27-006	105	29C154	321
15G740	533	16B322	311	17B900	294	20B582	328	21B131	393	27-008	105	29C155	321
15G742	533	16B324	311	18-101	92	20B585	327	21B132	393	27-010	105	29C301	319
15G743	533	16B326	311	18-102	92	20B586	327	21B235	314	27-012	105	29C302	319
15G744	534	16B328	311	18-103	93	20B587	327	21B245	314	27-016	105	29C303	319
15G745	534	16B330	311	18-106	93	20B593	327	21B246	314	27-019	105	29C304	319
15G750	534	16B420	311	18-107	93	20B594	326	21B330	314	27-020	104	29C305	319
15G751	534	16B430	312	18B116	393	20B595	326	21B330-1	314	27-021	104	29C306	319
15G770	534	16B440	312	18B118	393	20B596	326	21B336	314	27-022	104	29C307	319
15G771	534	16B441	312	18B120	393	20B597	326	21B360	314	27-030	104	29C401	397
15G772	534	16B450	393	18B204	299	20B598	326	21B438	314	27-031	104	29C402	397
15G773	534	16B451	312	18B206	299	20B599	326	21B501	315	27-032	104	29C403	397
15G790	535	16B460	312	18B208	299	20B640	328	21B503	393	27-033	105	29C404	397
15G791	535	16B471	311	18B210	299	20B641	328	21B504	315	27-040	105	29C405	397
15G798	535	16B471-1	311	18B212	299	20B642	328	21B507	315	27-041	105	29C501	320
15G800	536	16B480	312	18B215	299	20B643	328	21B509	393	27-050	105	29C502	320
15G801	536	16B515	313	18B218	299	20B650	330	21B510	393	27C001	324	29C503	320
15G802	536	16B520	313	18B303	393	20B651	330	22B001	313	27C113	397	29C504	320
15G803	536	16B525	313	18B304	393	20B665	330	22B002	313	27C115	397	29C505	320
15G804	536	16B530	313	18B305	393	20B666	330	22B010	313	27C123	397	29C506	320
15G805	536	16B540	313	18B306	393	20B667	330	22B012	313	27C124	397	29C507	320
15G820	536	16B550	313	18B308	393	20B670	330	22B108	313	27C145	397	29C572	320
15G821	536	16B605	312	18B310	393	20B671	330	22B110	313	27C155	397	29C573	320
15G822	536	16B610	312	18B312	393	20B672	330	22B208	313	27C230	396	29C574	320
15G823	536	16B615	313	18B330	393	20B801	313	22B210	313	27C231	396	29C601	320
15G824	536	16B620	313	18B436	299	20B805	327	22B218	313	27C232	397	29C602	320
15G825	536	16B630	313	18B437	394	20B806	327	22B218	330	27C233	397	29C603	320
15G900	546	16B640	313	18B526	312	20B807	327	22B220	313	27C235	397	29C604	320
15G901	546	16B650	313	18B527	312	20B808	328	22B220	330	27C238	397	29C605	320
15G902	546	16B710	313	18B550	394	20B810	328	23B145	330	27C239	397	29C606	320
15G903	546	16B711	313	18B604	299	20B815	329	23B175	330	27C302	318	29C607	320
15G904	546	17-080	92	18B605	299	20B816	329	23B203	314	27C303	318	29C632	320
15G905	546	17-082	92	18B606	299	20B817	329	23B203	330	27C305	318	29C633	320
15G906	546	17B101	315	18B607	299	20B818	330	23B204	314	27C308	318	29C634	320
15G907	546	17B103	316	18B610	299	20B819	330	23B204	330	27C310	318	29C635	320
15G908	546	17B108	394	18B612	299	20B920	329	23B205	314	27C313	397	29C636	320
15G920	546	17B109	315	19-901	94	20B921	329	23B205	330	27C315	397	29C637	320
15G921	546	17B118	315	19B116	328	20B922	329	23B222	314	27C318	397	29C871	321
15G922	546	17B128	315	19B117	328	20B923	329	23B224	314	27C340	319	29C872	321
15G923	546	17B140	316	19B118	328	20B924	329	23B252	349	27C342	319	29C873	321
15G924	546	17B160	317	19B610	329	20B925	329	23B256	349	27C343	319	29C882	320
15G925	546	17B162	396	19B615	329	20B926	329	23B257	349	27C345	319	29C883	320
15G930	546	17B168	316	19B620	329	20B927	329	23B258	349	27C363	318	29C884	320
15G931	546	17B172	316	19B625	329	20B928	329	23B259	349	27C365	318	29C891	320
15G932	546	17B173	316	19B630	329	20B929	329	24B108	396	27C373	318	29C893	397
15G933	546	17B178	317	19B640	329	20B940	329	24B111	396	27C375	318	29C894	320
15G934	546	17B191	316	20-001	94	20B941	329	24B113	396	27C383	319	29C897	320
15G935	546	17B192	316	20-002	94	20B942	329	24B115	396	27C385	319	29C901	398
15G936	546	17B193	316	20-020	94	20B943	329	24B120	314	27C387	319	29C902	398
15G937	546	17B218	315	20B525	326	20B944	329	24B121	314	27C393	318	29C908	321
15G947	546	17B2H5	317	20B526	326	20B951	329	24B122	314	27C395	318	29C909	321

Ref.	Str.	Ref.	Str.	Ref.	Str.	Ref.	Str.	Ref.	Str.	Ref.	Str.	Ref.	Str.
30C217	322	32D116	371	33-062	109	35D112	373	35D596	274	35D933	274	38D151	258
30C320	398	32D118	371	33-063	109	35D113	373	35D597	274	35D934	274	38D152	384
30C321	322	32D119	371	33-064	109	35D114	373	35D605	273	35D935	274	38D159	384
30C326	322	32D120	371	33-065	109	35D115	373	35D607	273	35D936	274	38D215	271
30C330	398	32D121	371	33-066	109	35D117	373	35D609	273	35D937	274	38D224	271
30C333	398	32D122	241	33-067	109	35D118	373	35D611	273	35D938	274	38D225	270
30C335	398	32D123	241	33-068	109	35D119	373	35D613	273	35D939	274	38D296	269
30C343	322	32D124	241	33-069	109	35D120	373	35D615	273	35D940	274	38D300	265
30C345	322	32D125	241	33-071	109	35D121	251	35D619	273	35D941	274	38D500	383
30C347	322	32D126	241	33-072	109	35D122	251	35D623	273	35D950	276	38D501	264
30C363	322	32D127	241	33-073	109	35D123	251	35D630	273	35D951	276	38D502	264
30C364	322	32D130	372	33-074	109	35D124	251	35D632	273	35D952	276	38D505	379
30C365	322	32D131	372	33-075	109	35D154	250	35D633	273	35D953	276	38D510	383
30C614	398	32D136	241	33-081	109	35D156	250	35D635	273	35D954	275	38D515	381
30C615	398	32D137	246	33-082	109	35D162	274	35D636	273	35D955	275	38D520	380
30C616	322	32D138	247	33-083	109	35D164	274	35D655	273	35D956	275	38D521	264
30C617	322	32D139	241	33-084	109	35D166	274	35D656	273	35D957	275	38D522	264
30C630	322	32D141	372	33-085	109	35D167	274	35D657	273	35D958	277	38D525	380
30C643	322	32D143	372	34D010	374	35D168	274	35D700	251	35D959	277	38D530	381
31-018	107	32D160	372	34D020	374	35D169	274	35D701	272	35D960	276	38D535	383
31-019	107	32D161	371	34D031	249	35D171	274	35D702	272	35D961	276	38D540	264
31-024	107	32D162	371	34D032	249	35D173	274	35D703	272	35D962	275	38D541	264
31-025	107	32D163	372	34D033	249	35D176	274	35D705	272	35D963	277	38D542	264
31-030	107	32D164	372	34D034	250	35D177	274	35D707	272	35D964	277	38D543	264
31-035	107	32D165	371	34D035	249	35D179	274	35D708	272	35D966	275	38D545	382
31-050	108	32D166	372	34D036	249	35D180	274	35D709	272	35D967	277	38D550	381
31-055	108	32D167	372	34D037	249	35D181	274	35D710	272	35D968	277	38D552	264
31-060	108	32D301	372	34D038	249	35D191	385	35D711	272	35D969	276	38D553	264
31-061	108	32D302	372	34D051	250	35D193	385	35D712	272	35D970	275	38D554	264
31-062	108	32D303	372	34D052	250	35D240	385	35D713	272	360.0	309	38D555	264
31-063	108	32D304	372	34D053	250	35D242	385	35D714	272	37-022	110	38D556	264
31-065	107	32D306	246	34D054	250	35D246	385	35D716	272	37-122	110	38D557	264
31-070	108	32D307	246	34D055	374	35D247	385	35D718	272	37-222	110	38D558	264
31-075	108	32D308	246	34D056	250	35D251	385	35D721	272	37-322	110	38D570	382
31-080	108	32D309	246	34D064	374	35D255	384	35D723	272	37-422	110	38D640	266
31C030	322	32D320	373	34D065	374	35D256	384	35D725	272	37-540	111	38D641	267
31C050	322	32D401	371	34D070	250	35D257	384	35D729	384	37-545	111	38D642	267
31C075	322	32D402	373	34D077	249	35D308	384	35D731	384	37-550	111	38D643	268
31C100	322	32D403	373	34D080	250	35D310	384	35D733	384	37-600	111	38D645	266
31C615	323	32D404	243	34D082	250	35D313	384	35D735	384	37-605	110	38D649	269
31C616	323	32D405	243	34D091	250	35D315	384	35D736	384	37-610	111	38D650	265
31C621	396	32D406	243	34D092	250	35D317	384	35D737	384	37D051	359	38D651	265
31C624	323	32D407	242	34D093	250	35D319	384	35D738	384	37D052	359	38D652	265
31C625	323	32D408	244	34D110	374	35D324	384	35D739	384	37D105	385	38D669	266
31C627	323	32D409	244	34D111	374	35D327	384	35D740	272	37D110	385	38D686	269
31C628	323	32D410	243	34D112	374	35D330	384	35D741	272	37D111	385	38D693	267
31C629	323	32D413	317	34D120	374	35D355	384	35D743	272	37D204	360	38D694	268
31C700	323	32D420	373	34D121	374	35D356	384	35D744	272	37D205	386	38D710	263
31C701	323	32D421	373	34D122	374	35D357	384	35D745	272	37D207	360	38D712	263
31C703	323	32D422	373	34D130	374	35D359	384	35D746	272	37D221	385	38D713	263
31C800	324	32D423	373	34D131	374	35D360	384	35D747	272	37D222	385	38D714	263
31C902	324	32D424	247	34D132	374	35D362	273	35D748	272	37D305	359	38D715	263
320.0	309	32D425	243	34D204	374	35D370	384	35D749	272	37D310	359	38D716	263
32D020	240	32D450	373	34D301	374	35D374	272	35D750	272	37D313	359	38D717	263
32D021	240	32D455	373	34D305	374	35D375	272	35D755	272	37D405	360	38D718	263
32D022	240	32D456	247	34D308	374	35D380	272	35D756	272	37D406	360	38D719	263
32D023	240	32D458	247	34D512	248	35D381	272	35D757	272	37D410	360	38D721	263
32D024	240	32D459	247	34D513	248	35D382	272	35D758	273	37D501	360	38D722	263
32D025	241	32D510	242	34D612	249	35D383	272	35D807	273	37D502	360	38D724	263
32D026	241	32D511	242	34D613	249	35D384	272	35D809	273	37D503	360	38D727	263
32D030	244	32D512	242	34D614	249	35D385	272	35D811	273	37D504	360	38D730	263
32D031	244	32D513	242	34D615	249	35D386	272	35D813	273	37D505	360	38D732	263
32D032	244	32D517	243	34D616	249	35D387	272	35D815	273	37D506	360	38D751	263
32D033	244	32D518	243	34D653	249	35D388	272	35D817	273	37D507	360	38D753	263
32D034	245	32D530	246	34D654	249	35D389	272	35D821	273	37D508	360	38D755	263
32D035	245	32D531	246	34D701	248	35D390	272	35D823	273	37D509	360	38D756	263
32D036	245	32D541	246	34D702	248	35D391	272	35D855	273	37D510	360	38D757	263
32D098	241	32D543	246	34D703	248	35D392	272	35D856	273	37D511	360	38D760	263
32D099	241	32D721	245	34D761	248	35D393	272	35D904	274	37D512	360	38D761	263
32D100	241	32D723	245	34D762	248	35D394	272	35D905	274	37D513	360	38D762	263
32D101	242	32D724	245	34D763	248	35D395	272	35D906	274	37D514	360	38D763	263
32D103	242	32D725	245	35-010	108	35D396	272	35D907	274	37D515	360	38D764	263
32D106	242	32D726	245	35-012	108	35D397	272	35D908	274	37D516	360	38D765	263
32D107	242	32D755	246	35-015	108	35D455	385	35D910	274	37D517	360	38D804	263
32D108	242	32D805	243	35-020	108	35D555	251	35D912	274	37D518	360	38D805	263
32D109	242	32D806	243	35D030	274	35D556	251	35D913	274	37D900	359	38D806	263
32D110	371	32D810	244	35D031	274	35D557	251	35D914	274	38D101	379	38D807	263
32D111	371	32D855	247	35D032	274	35D558	251	35D917	274	38D121	379	38D808	263
32D112	371	32D856	247	35D035	274	35D559	251	35D919	274	38D141	379	38D809	263
32D113	371	32D857	247	35D036	274	35D560	251	35D930	274	38D142	380	38D810	263
32D114	371	33-060	110	35D051	386	35D561	251	35D931	274	38D143	380	38D850	268
32D115	371	33-061	109	35D055	386	35D562	251	35D932	274	38D147	380	38D852	270

Ref.	Str.	Ref.	Str.	Ref.	Str.	Ref.	Str.	Ref.	Str.	Ref.	Str.	Ref.	Str.
38G100	564	39D391	261	39D840	252	42E172	280	44E131	285	50G539	557	55H020	497
39D055	257	39D456	378	39D841	252	42E173	280	44E132	285	50G860	557	55H021	497
39D058	257	39D470	256	39D842	252	42E180	280	44E133	285	50G934	558	55H022	497
39D059	257	39D471	256	39D843	252	42E181	280	44E134	285	51G003	563	55H023	497
39D066	257	39D472	256	39D844	252	42E182	280	44E135	285	51G014	563	55H024	497
39D067	257	39D473	256	39D845	252	42E191	280	44E136	285	51G053	558	55H025	497
39D070	257	39D474	256	39D846	252	42E192	280	44E140	286	51G061	558	55H026	497
39D081	257	39D475	256	39D847	252	42E500	386	44E141	286	51G075	558	55H027	497
39D082	257	39D476	256	39D848	252	42E501	279	44E142	286	51G091	558	55H028	497
39D104	375	39D477	256	39D860	258	42E502	280	44E143	286	51G096	559	55H029	497
39D105	375	39D479	256	39D865	255	42E503	280	44E150	286	51G098	559	55H030	497
39D106	376	39D480	256	39D884	253	42E511	279	44E152	285	51G203	559	55H031	497
39D107	376	39D503	375	39D885	253	42E521	280	44E155	285	51G320	561	55H032	497
39D120	375	39D504	254	39D886	253	42E522	280	44E160	282	51G325	561	55H033	497
39D122	378	39D506	254	39D887	253	42E580	279	44E512	283	51G330	561	55H034	497
39D150	256	39D516	258	39D888	253	42E581	387	44E514	283	51G425	560	55H035	497
39D155	256	39D517	259	39D889	253	43-300	106	44E517	283	51G427	560	55H036	497
39D173	377	39D518	259	39D890	253	43E100	282	44E519	283	51G450	560	55H037	497
39D174	377	39D522	259	39D891	259	43E101	282	44E522	283	51G452	559	55H038	497
39D177	377	39D523	259	39D892	260	43E110	281	44E524	283	51G510	360	55H039	497
39D179	376	39D524	259	39D893	260	43E123	282	44E532	283	51G515	563	55H040	497
39D180	377	39D527	263	39D930	252	43E124	282	44E731	283	51G517	563	55H086	497
39D181	377	39D551	255	39D931	252	43E125	282	44E732	283	51G519	563	55H088	497
39D182	376	39D552	255	39D933	252	43E126	282	44E742	284	51G540	563	55H089	497
39D183	376	39D555	255	39D934	252	43E201	331	44E745	283	51G707	562	55H090	497
39D185	379	39D556	260	4000.0	309	43E202	331	44E812	284	51G726	559	55H200	503
39D186	378	39D558	255	40D001	333	43E203	333	44E816	284	51G750	562	55H205	503
39D191	376	39D559	255	40D002	333	43E204	333	44E950	387	52G055	561	55H210	503
39D193	376	39D626	375	40D003	334	43E205	333	44E952	387	52G057	561	55H215	504
39D194	376	39D627	375	40D009	334	43E206	333	44E954	387	52G064	561	55H220	503
39D195	376	39D628	375	40D010	334	43E301	281	44E956	387	52G105	557	55H225	504
39D196	374	39D629	375	40D011	334	43E302	281	44E958	387	52G166	560	55H540	500
39D197	379	39D630	375	40D012	334	43E401	281	44E960	387	52G206	565	55H550	469
39D198	378	39D631	375	41-011	106	43E402	281	45-150	111	52G219	564	55H552	469
39D199	377	39D632	375	41-016	106	43E403	281	45-152	111	52G281	564	55H554	469
39D200	377	39D633	375	41-021	106	43E404	281	45-160	111	52G300	551	55H570	508
39D250	254	39D634	375	41-031	106	43E405	281	45-163	111	52G311	552	55H572	508
39D251	254	39D635	375	41-036	106	43E421	281	45-165	111	52G312	552	55H574	508
39D252	254	39D636	375	41-041	106	43E501	281	45-168	111	52G400	552	55H576	508
39D253	254	39D637	375	41-061	106	43E502	281	45-170	111	52G441	552	55H599	507
39D254	254	39D638	375	41-066	106	43E503	281	45-175	111	52G449	552	55H600	507
39D255	254	39D640	375	41-091	106	43E504	281	50-001	111	52G500	553	55H601	507
39D256	254	39D641	375	41-096	106	43E505	281	50-002	111	52G502	554	55H602	507
39D260	254	39D642	375	41E006	386	43E507	281	50-003	111	52G502-17	554	55H603	507
39D261	254	39D643	375	41E008	386	43E509	281	50-011	111	52G505	553	55H604	507
39D263	254	39D644	375	41E010	386	43E701	281	50-012	111	52G506	548	55H605	507
39D264	254	39D645	375	41E012	386	43E703	387	50-021	112	52G506-0	548	55H606	507
39D314	257	39D650	375	41E014	386	43E707	281	50-023	112	52G522-54	551	55H607	507
39D337	257	39D651	375	41E134	362	43E712	281	50-024	112	52G546-54	551	55H608	507
39D339	378	39D652	375	41E135	362	43E713	281	50-025	112	52G547	551	55H609	507
39D340	258	39D653	375	41E136	362	43E780	281	50-032	112	52G547-54	551	55H610	507
39D341	257	39D655	375	41E306	279	43E790	282	50-033	112	52G548	551	55H611	507
39D342	265	39D656	375	41E308	279	43E791	282	50-041	112	52G549	547	55H666	507
39D343	260	39D657	375	41E310	279	44-600	107	50-042	112	52G549-0	547	55H770	517
39D344	260	39D673	256	41E312	279	44-618	107	50-043	112	52G555	550	55H771	517
39D345	261	39D674	256	41E314	279	44E000	387	50-044	112	52G555-134	550	55H774	516
39D346	262	39D771	254	41E406	279	44E002	283	50G017	556	52G555-30	550	55H775	516
39D350	258	39D772	254	41E408	279	44E003	387	50G029	582	52G555-71	550	55H776	516
39D351	258	39D773	254	41E410	279	44E004	283	50G137	556	52G555-73	550	55H777	516
39D352	261	39D774	254	41E412	279	44E005	283	50G185	554	52G567	553	55H778	516
39D354	379	39D775	254	41E414	279	44E006	283	50G187	554	52G568	547	55H802	516
39D355	378	39D776	254	41E421	279	44E007	283	50G271	555	52G568-0	547	55H803	516
39D356	262	39D778	254	41E423	279	44E024	282	50G272	555	52G584	553	55H804	516
39D357	378	39D801	251	41E441	279	44E026	282	50G284	554	52G584-71	553	55H805	516
39D358	377	39D802	251	41E442	279	44E029	282	50G285	554	52G584-73	553	55H806	516
39D359	261	39D803	251	41E443	279	44E030	282	50G287	554	52G585	548	55H807	516
39D360	258	39D804	251	41E901	386	44E031	282	50G288	554	52G585-0	548	55H812	515
39D361	262	39D805	251	41E903	278	44E032	282	50G365	557	52G607	562	55H814	515
39D363	258	39D806	251	41E904	386	44E102	286	50G369	557	52G607-53	562	55H816	515
39D364	262	39D807	251	41E905	278	44E106	286	50G387	558	52G682	560	55H818	515
39D369	262	39D808	251	41E906	278	44E108	286	50G390	558	52G684	560	55H930	520
39D375	265	39D820	251	41E908	278	44E110	284	50G490	549	52G710	562	55H931	520
39D377	379	39D821	251	41E910	279	44E111	284	50G490-134	549	55H010	497	55H932	520
39D378	265	39D822	251	41E915	386	44E115	284	50G490-30	549	55H011	497	55H995	517
39D379	265	39D823	251	42E081	387	44E117	284	50G491	549	55H012	497	55H996	518
39D381	378	39D824	251	42E110	387	44E118	285	50G515	556	55H013	497	56-004	118
39D382	379	39D825	251	42E113	280	44E118-1	285	50G519	556	55H014	497	56-005	118
39D383	378	39D829	252	42E151	387	44E120	284	50G521	556	55H015	497	56-006	118
39D385	378	39D830	252	42E152	387	44E121	285	50G522	556	55H016	497	56H002	512
39D386	379	39D831	252	42E154	280	44E122	285	50G527	556	55H017	497	56H004	512
39D387	263	39D832	252	42E155	280	44E123	285	50G528	557	55H018	497	56H006	513
39D389	377	39D833	252	42E171	280	44E130	286	50G529	556	55H019	497	56H008	513

Ref.	Str.	Ref.	Str.	Ref.	Str.	Ref.	Str.	Ref.	Str.	Ref.	Str.	Ref.	Str.
56H010	513	57H016	496	57H150	496	57H300	500	57H484	498	57H660	507	57H834	516
56H012	513	57H016-10	496	57H152	496	57H312	498	57H486	498	57H662	507	57H840	516
56H013	513	57H018	496	57H154	496	57H313	498	57H488	498	57H664	507	57H841	516
56H014	513	57H018-10	496	57H156	496	57H314	498	57H490	498	57H666	507	57H842	516
56H050	510	57H020	496	57H158	496	57H316	498	57H492	498	57H668	507	57H843	516
56H051	510	57H020-10	496	57H162	496	57H318	498	57H494	498	57H670	507	57H844	516
56H052	510	57H022	496	57H164	496	57H320	498	57H506	499	57H672	507	57H845	516
56H053	510	57H022-10	496	57H166	496	57H322	498	57H508	499	57H674	507	57H870	505
56H054	510	57H023	496	57H196	497	57H324	498	57H510	499	57H676	507	57H871	505
56H055	510	57H023-10	496	57H198	497	57H326	498	57H514	499	57H678	507	57H872	505
56H056	510	57H024	496	57H199	497	57H328	498	57H516	499	57H679	507	57H874	506
56H057	510	57H024-10	496	57H200	497	57H330	498	57H518	499	57H680	507	57H875	506
56H058	510	57H026	496	57H210	501	57H332	498	57H520	499	57H681	507	57H876	506
56H059	511	57H026-10	496	57H211	502	57H334	498	57H524	499	57H682	507	57H877	506
56H060	511	57H028	496	57H212	502	57H336	498	57H526	499	57H684	507	57H878	506
56H061	511	57H028-10	496	57H214	502	57H338	498	57H528	499	57H686	507	57H879	506
56H062	511	57H030	496	57H216	502	57H340	498	57H530	499	57H690	508	57H880	506
56H063	511	57H030-10	496	57H218	502	57H342	498	57H532	499	57H700	508	57H881	506
56H064	511	57H032	496	57H219	502	57H344	498	57H534	499	57H705	508	57H884	506
56H065	512	57H032-10	496	57H220	502	57H346	498	57H540	499	57H706	508	57H886	506
56H070	512	57H034	496	57H222	502	57H350	499	57H542	499	57H707	508	57H887	506
56H072	512	57H034-10	496	57H223	502	57H351	499	57H544	499	57H708	508	57H888	506
56H074	512	57H036	496	57H224	502	57H352	502	57H546	499	57H711	508	57H889	506
56H100	483	57H036-10	496	57H225	502	57H354	502	57H556	500	57H712	508	57H890	506
56H600	518	57H038	496	57H226	502	57H356	502	57H557	500	57H713	508	57H900	515
56H602	518	57H038-10	496	57H227	502	57H358	502	57H558	500	57H714	508	57H901	515
56H604	518	57H040	496	57H228	502	57H360	502	57H559	500	57H715	508	57H902	515
56H606	519	57H040-10	496	57H230	502	57H362	502	57H560	500	57H717	508	57H903	515
56H608	519	57H041-10	496	57H232	502	57H364	502	57H561	500	57H718	508	57H904	515
56H610	519	57H042	496	57H234	502	57H366	502	57H562	500	57H719	508	57H905	515
56H612	519	57H042-10	496	57H236	502	57H368	502	57H563	500	57H720	508	57H906	515
56H614	519	57H044	496	57H238	502	57H370	502	57H564	500	57H722	508	57H907	515
56H616	519	57H046	496	57H240	502	57H372	502	57H565	501	57H724	508	57H908	515
56H620	520	57H046-5	496	57H242	502	57H380	502	57H566	500	57H725	508	57H909	515
56H622	520	57H048	496	57H244	502	57H381	502	57H567	500	57H730	508	57H910	515
56H630	520	57H048-5	496	57H245	503	57H382	502	57H570	499	57H733	508	57H911	515
56H631	520	57H050	496	57H246	502	57H383	502	57H572	499	57H738	508	57H912	515
56H632	521	57H050-5	496	57H248	504	57H384	502	57H576	498	57H739	498	57H913	515
56H633	521	57H052	496	57H250	504	57H385	502	57H577	498	57H740	498	57H914	515
56H800	494	57H054	496	57H251	502	57H400	498	57H578	498	57H741	498	57H915	515
56H811	493	57H054-5	496	57H252	502	57H404	498	57H581	509	57H745	504	57H916	515
56H812	493	57H055	496	57H253	502	57H406	498	57H582	509	57H754	514	57H917	515
56H813	493	57H055-5	496	57H254	502	57H408	498	57H583	509	57H755	514	57H918	515
56H820	494	57H056	496	57H255	502	57H410	498	57H585	509	57H759	514	57H919	515
56H822	494	57H056-5	496	57H256	502	57H411	498	57H587	509	57H760	514	57H920	515
56H824	494	57H058	496	57H257	502	57H412	498	57H589	509	57H760-25	514	57H922	515
56H825	494	57H058-5	496	57H258	502	57H413	498	57H591	509	57H761	514	57H924	515
56H827	494	57H060	496	57H259	502	57H414	498	57H592	509	57H762	514	57H926	515
56H829	494	57H060-5	496	57H260	499	57H416	498	57H596	509	57H763	514	57H928	515
56H830	494	57H062	496	57H261	499	57H418	498	57H598	509	57H764	514	57H930	515
56H833	494	57H062-5	496	57H262	499	57H419	498	57H599	509	57H765	514	57H932	515
56H835	494	57H064	496	57H263	499	57H420	498	57H600	509	57H766	514	57H934	515
56H839	494	57H064-5	496	57H266	501	57H424	498	57H601	510	57H767	514	57H936	515
56H840	494	57H066	496	57H267	501	57H426	498	57H602	510	57H768	514	57H938	515
56H847	495	57H066-5	496	57H268	501	57H428	498	57H604	505	57H769	514	57H940	515
56H849	495	57H086	496	57H269	503	57H430	498	57H606	505	57H770	514	57H944	515
56H870	495	57H088	496	57H270	502	57H432	498	57H610	505	57H770-25	514	57H947	514
56H871	495	57H089	496	57H271	502	57H434	498	57H612	505	57H771	514	57H948	514
56H872	495	57H090	496	57H272	502	57H435	498	57H614	505	57H784	515	57H950	514
56H880	495	57H110	496	57H273	502	57H438	498	57H616	505	57H785	515	57H951	514
56H881	495	57H112	496	57H274	502	57H440	498	57H617	505	57H786	515	57H952	514
56H882	495	57H114	496	57H275	502	57H442	498	57H618	505	57H787	515	57H953	514
56H890	495	57H115	496	57H276	502	57H444	498	57H619	505	57H788	515	57H954	514
56H891	495	57H116	496	57H278	500	57H446	498	57H620	505	57H799	516	57H955	518
56H892	495	57H118	496	57H279	500	57H448	498	57H621	505	57H800	516	57H956	518
56H893	495	57H120	496	57H280	500	57H449	498	57H622	505	57H801	516	57H957	504
56H900	495	57H121	496	57H284	500	57H450	498	57H623	505	57H802	516	57H958	518
56H901	495	57H122	496	57H285	500	57H451	498	57H625	505	57H803	516	57H959	518
56H902	495	57H123	496	57H286	500	57H454	498	57H626	505	57H806	516	57H960	517
56H903	495	57H124	496	57H287	500	57H456	498	57H628	505	57H808	516	57H961	517
56H904	495	57H126	496	57H288	500	57H458	498	57H630	505	57H810	516	57H962	517
56H905	495	57H128	496	57H289	500	57H460	498	57H640	506	57H812	516	57H963	517
57G100	491	57H130	496	57H290	500	57H462	498	57H642	506	57H814	516	57H964	517
57H005	496	57H132	496	57H291	500	57H464	498	57H644	506	57H816	516	57H965	517
57H008	496	57H134	496	57H292	500	57H466	498	57H646	506	57H818	516	57H966	517
57H010	496	57H136	496	57H293	500	57H470	498	57H648	507	57H820	515	57H967	517
57H010-10	496	57H138	496	57H294	500	57H472	498	57H650	507	57H822	515	57H968	517
57H012	496	57H140	496	57H295	500	57H474	498	57H652	507	57H824	515	57H969	517
57H012-10	496	57H142	496	57H296	500	57H476	498	57H654	507	57H826	515	57H970	517
57H014	496	57H144	496	57H297	500	57H478	498	57H654	507	57H828	515	57H971	517
57H014-10	496	57H146	496	57H298	500	57H480	498	57H656	507	57H830	516	57H972	517
57H015	496	57H148	496	57H299	500	57H482	498	57H658	507	57H832	516	57H973	517

Ref.	Str.	Ref.	Str.	Ref.	Str.	Ref.	Str.	Ref.	Str.	Ref.	Str.	Ref.	Str.
57H974	517	58G788-97	460	59G806	481	60H265	567	60H627	566	60H924	573	61H2T1	575
57H975	517	58G791	450	59G812	481	60H280	567	60H628	566	60H925	573	61H2T5	575
57H976	517	58G792	450	59G880	483	60H300	566	60H629	566	60H926	573	61H2T9	575
57H977	517	58G858	456	59G886	484	60H302	566	60H630	566	60H927	573	61H315	405
57H978	518	58G862	456	59GP001	415	60H410	403	60H631	566	60H928	573	61H325	405
57H979	518	58G867	459	59GP004	416	60H415	403	60H632	566	60H929	573	61H335	405
57H981	518	58G874	457	59GP200	417	60H420	403	60H633	566	60H930	573	61H345	405
57H982	518	58G876	457	59GP300	418	60H424	403	60H634	566	60H931	573	61H355	405
57H983	518	58G878	457	59GP400	408	60H425	403	60H635	566	60H932	573	61H375	405
57H984	518	58G903	486	59GP401	409	60H430	403	60H636	566	60H933	573	61H3P1	575
57H985	518	58G903-12	487	59GP402	410	60H430_1	403	60H637	566	60H934	573	61H3P5	575
57H986	518	58G941-71	489	59GP500	412	60H432	403	60H638	566	60H935	573	61H3P5_C	576
57H987	518	58G941-73	489	59GP501	413	60H435	403	60H639	566	60H936	573	61H3P8	575
57H988	518	58G943	487	59GP800	414	60H435_1	403	60H640	566	60H937	573	61H3P9	575
57H989	518	58G943-71	489	60H000	565	60H440	403	60H641	566	60H938	573	61H3S1	575
57H990	518	58G943-73	489	60H005	405	60H440_1	403	60H642	566	60H939	573	61H3S1_C	576
57H991	517	58G947-71	489	60H006	405	60H442_1	403	60H643	566	60H940	573	61H3S5	575
57H992	517	58G947-73	489	60H007	405	60H445_1	403	60H644	566	60H941	573	61H3S5_C	576
57H993	517	58G950	487	60H008	572	60H450	403	60H645	566	60H942	573	61H3S8	575
57H994	517	58G950-71	489	60H009	404	60H450_1	403	60H646	566	60H943	573	61H3S9	575
57H995	517	58G950-73	489	60H010	572	60H455	403	60H647	566	60H944	573	61H3S9_C	576
57H996	520	58G952	489	60H018	404	60H460	403	60H648	566	60H945	573	61H3T1	576
58G000	426	58G952-71	489	60H039	405	60H460_1	403	60H649	566	60H946	573	61H3T1_C	576
58G001	441	58G952-73	489	60H070	565	60H465	403	60H650	566	60H947	573	61H3T5	576
58G002	442	58G960	467	60H071	565	60H470	403	60H651	566	60H948	573	61H3T5_C	576
58G003	434	58G971	467	60H072	565	60H480	403	60H652	566	60H950	574	61H3T8	576
58G004	441	59G019	479	60H073	565	60H480_1	403	60H653	566	60H951	574	61H3T9	576
58G006	427	59G020	473	60H074	565	60H490	403	60H654	566	60H952	573	61H401	574
58G007	440	59G021	473	60H075	565	60H4A0	403	60H655	566	60H953	574	61H402	574
58G008	439	59G022	473	60H076	565	60H4A0_1	403	60H656	566	60H954	574	61H404	574
58G009	433	59G063	461	60H077	565	60H4B0	403	60H657	566	60H959	573	61H405	574
58G010	428	59G071	465	60H078	565	60H505	404	60H658	566	60H964	573	61H434	576
58G011	437	59G072	461	60H078_1	565	60H508	404	60H659	566	60H968	573	61H436	576
58G012	432	59G087	461	60H079	565	60H512	404	60H660	566	60H971	405	61H437	576
58G013	435	59G110	462	60H080	565	60H514	404	60H661	566	60H972	405	61H438	576
58G014	436	59G120	462	60H081	565	60H516	567	60H662	566	61-001	119	61H440	576
58G015	444	59G187	462	60H082	565	60H518	567	60H663	566	61-002	118	61H455	575
58G016	443	59G207	464	60H083	565	60H520	567	60H664	566	61-003	118	61H465	575
58G017	438	59G208	464	60H084	565	60H522	567	60H665	566	61-004	118	61H515	574
58G018	431	59G220	464	60H085	565	60H524	567	60H666	566	61-005	119	61H523	574
58G019	429	59G243	465	60H086	565	60H526	567	60H667	566	61-006	119	61H525	574
58G020	430	59G261	484	60H087	565	60H528	567	60H668	566	61-011	119	61H530	574
58G021	445	59G261-147	485	60H088	565	60H532	567	60H669	566	61-012	119	61H532	574
58G046	468	59G262	484	60H089	565	60H534	567	60H680	567	61H105	577	61H534	574
58G061	468	59G320	475	60H090	565	60H536	567	60H685	567	61H106	577	61H536	574
58G072	468	59G321	475	60H090_1	565	60H540	567	60H690	566	61H107	577	61H603	577
58G150	449	59G323	476	60H092	565	60H542	567	60H692	566	61H108	577	61H605	577
58G151	449	59G335	475	60H094	565	60H544	567	60H694	566	61H114	577	61H607	577
58G210	446	59G343	476	60H096	565	60H546	567	60H705	403	61H116	577	61H700	579
58G215	446	59G347	476	60H097	565	60H548	567	60H708	403	61H118	577	61H702	578
58G218	447	59G370	465	60H172	566	60H550	567	60H713	403	61H120	577	61H704	578
58G219	448	59G383	466	60H174	566	60H554	567	60H718	403	61H121	577	61H706	578
58G219-PS13	447	59G392	477	60H176	566	60H556	567	60H719	404	61H122	577	61H708	578
58G224	448	59G394	477	60H178	566	60H558	567	60H725	404	61H123	577	61H709	579
58G225	448	59G401	466	60H180	566	60H562	567	60H739	565	61H124	577	61H710	578
58G486	469	59G401-30	467	60H182	566	60H566	567	60H802	568	61H125	577	61H720	578
58G488	471	59G402	466	60H184	566	60H570	567	60H804	568	61H126	577	61H730	578
58G490	469	59G402-30	467	60H186	566	60H572	567	60H805	404	61H128	577	61H735	578
58G491	471	59G446	490	60H190	566	60H576	567	60H808	404	61H130	577	61H740	578
58G492	471	59G449	490	60H192	566	60H578	567	60H810	565	61H132	577	61H853	579
58G493	472	59G522	480	60H194	566	60H582	567	60H812	565	61H134	577	61H854	579
58G505	454	59G524	480	60H196	566	60H588	567	60H814	565	61H136	577	61H856	579
58G527	454	59G606-145	485	60H198	566	60H590	567	60H816	404	61H138	577	61H858	579
58G528	456	59G606-146	486	60H200	566	60H592	567	60H825	572	61H140	577	61H860	579
58G529	454	59G606-147	485	60H201	566	60H594	567	60H832	572	61H142	577	61H862	579
58G605	460	59G607	485	60H202	566	60H596	567	60H835	572	61H144	577	61H873	579
58G712	453	59G607-145	485	60H203	566	60H598	567	60H860	404	61H146	577	61H874	579
58G722	453	59G607-146	486	60H204	566	60H602	567	60H896	572	61H148	577	61H876	579
58G725	450	59G607-147	485	60H205	566	60H604	567	60H897	572	61H150	577	61H878	579
58G726	451	59G607-148	486	60H210	567	60H606	567	60H900	573	61H190	577	61H880	579
58G727	452	59G607-149	486	60H212	568	60H608	567	60H902	572	61H194	577	61H882	579
58G728	452	59G607-150	486	60H214	567	60H610	567	60H904	572	61H196	577	61H930	579
58G735	451	59G608	485	60H222	568	60H613	404	60H906	572	61H197	577	62H110	580
58G736	451	59G608-145	485	60H224	568	60H615	404	60H908	572	61H198	577	62H111	580
58G738	452	59G678	477	60H226	568	60H619	566	60H910	572	61H199	577	62H112	580
58G782	459	59G678-30	479	60H228	568	60H620	566	60H912	572	61H2P1	575	62H121	580
58G782-96	460	59G679-30	479	60H230	568	60H621	566	60H914	572	61H2P5	575	62H130	581
58G784	460	59G680	479	60H232	568	60H622	566	60H916	572	61H2P8	575	62H131	581
58G784-96	460	59G680-30	479	60H234	568	60H623	566	60H920	573	61H2P9	575	62H140	581
58G784-97	460	59G717	480	60H236	568	60H624	566	60H921	573	61H2S1	575	62H141	581
58G788	459	59G800	481	60H240	568	60H625	566	60H922	573	61H2S5	575	62H210	581
58G788-96	460	59G801	483	60H245	583	60H626	566	60H923	573	61H2S9	575	62H211	581

Ref.	Str.	Ref.	Str.	Ref.	Str.	Ref.	Str.	Ref.	Str.	Ref.	Str.	Ref.	Str.
62H212	581	66H208	583	79R175	342	81-120-S	130	81-430-M	133	81-566-XXL	134	81-741-M	158
62H312	581	66H212	583	79R176	342	81-120-XL	130	81-430-S	133	81-566-XXXL	134	81-741-S	158
62H320	581	66H310	583	79R177	342	81-120-XXL	130	81-430-XL	133	81-570-L	143	81-741-XL	158
62H321	581	66H313	583	79R178	342	81-140-L	130	81-430-XXL	133	81-570-M	143	81-741-XXL	158
62H330	581	66H320	583	79R182	342	81-140-LD	130	81-440-L	137	81-570-S	143	81-745-L	159
62H331	581	66H600	570	79R183	342	81-140-M	130	81-440-LD	137	81-570-XL	143	81-745-M	159
62H341	581	66H602	570	79R184	342	81-140-S	130	81-440-M	137	81-570-XXL	143	81-745-S	159
62H613	581	66H604	570	79R186	343	81-140-XL	130	81-440-S	137	81-610-L	147	81-745-XL	159
62H614	581	66H606	570	79R187	344	81-140-XXL	130	81-440-XL	137	81-610-M	147	81-745-XXL	159
62H708	582	66H615	570	79R190	342	81-210-L	138	81-440-XXL	137	81-610-S	147	81-746-L	159
62H710	582	66H617	570	79R191	342	81-210-LD	138	81-500-L	140	81-610-XL	147	81-746-M	159
62H712	582	66H619	570	79R192	342	81-210-M	138	81-500-M	140	81-610-XXL	147	81-746-S	159
62H714	582	66H620	571	79R200	343	81-210-S	138	81-500-S	140	81-611-L	147	81-746-XL	159
62H720	582	66H620-6	571	79R201	343	81-210-XL	138	81-500-XL	140	81-611-M	147	81-746-XXL	159
63-011	116	66H622	571	79R203	343	81-210-XXL	138	81-500-XXL	140	81-611-S	147	81-750-L	149
63-021	116	66H622-6	571	79R204	345	81-220-L	131	81-501-L	140	81-611-XXL	147	81-750-M	149
63-025	115	66H624	571	79R205	345	81-220-LD	131	81-501-M	140	81-611-XXL	147	81-750-S	149
63-026	115	66H624-6	571	79R206	345	81-220-M	131	81-501-S	140	81-620	178	81-750-XL	149
63-027	115	66H646	569	79R220	343	81-220-S	131	81-501-XL	140	81-621	178	81-750-XXL	149
63-050	115	66H648	569	79R255	344	81-220-XL	131	81-501-XXL	140	81-622	178	81-750-XXXL	149
63-060	115	66H650	569	79R262	347	81-220-XXL	131	81-520-L	145	81-623	178	81-751-L	149
63-061	116	69210448990	578	79R273	349	81-230-L	131	81-520-M	145	81-660-L/XL	148	81-751-M	149
63-701	116	70184625097	576	79R274	349	81-230-LD	131	81-520-S	145	81-660-S/M	148	81-751-S	149
63-702	116	70184625182	576	79R275	349	81-230-M	131	81-520-XL	145	81-670-L/XL	148	81-751-XL	149
63-710	116	73K002	564	79R290	349	81-230-S	131	81-520-XXL	145	81-670-S/M	148	81-751-XXL	149
63-711	116	73K004	564	79R300	348	81-230-XL	131	81-520-XXXL	145	81-700-L	160	81-751-XXXL	149
63-901	118	74L001	361	79R301	348	81-230-XXL	131	81-521-L	145	81-700-M	160	81-760-L	150
63H104	580	74L002	361	79R303	348	81-240-L	132	81-521-M	145	81-700-S	160	81-760-M	150
63H106	580	74L007	361	79R305	348	81-240-LD	132	81-521-S	145	81-700-XL	160	81-760-S	150
63H108	580	74L210	362	79R306	348	81-240-M	132	81-521-XL	145	81-700-XXL	160	81-760-XL	150
63H110	580	74L211	362	79R319	344	81-240-S	132	81-521-XXL	145	81-700-XXXL	160	81-760-XXL	150
63H112	580	74L214	362	79R350	401	81-240-XL	132	81-521-XXXL	145	81-701-L	160	81-760-XXXL	150
63H134	405	74L215	362	79R351	401	81-240-XXL	132	81-530-L	144	81-701-M	160	81-761-L	150
63H136	405	74L220	363	79R352	401	81-250-L	134	81-530-M	144	81-701-S	160	81-761-M	150
63H138	405	74L231	362	79R353	401	81-250-LD	134	81-530-S	144	81-701-XL	160	81-761-S	150
63H140	405	74L232	362	79R355	348	81-250-M	134	81-530-XL	144	81-701-XXL	160	81-761-XL	150
63H142	405	74L240	363	79R356	348	81-250-S	134	81-530-XXL	144	81-701-XXXL	160	81-761-XXL	150
63H204	580	74L331	363	79R357	348	81-250-XL	134	81-532-L	146	81-710-L	161	81-761-XXXL	150
63H206	580	74L333	363	79R363	348	81-250-XXL	134	81-532-M	146	81-710-M	161	81-770-L	151
63H208	580	74L335	363	79R364	348	81-260-L	144	81-532-S	146	81-710-S	161	81-770-M	151
63H210	580	75M001	363	79R365	348	81-260-M	144	81-532-XL	146	81-710-XL	161	81-770-S	151
63H212	580	75M101	363	79R367	348	81-260-S	144	81-532-XXL	146	81-710-XXL	161	81-770-XL	151
63H504	580	75M201	364	79R401	400	81-260-XL	144	81-532-XXXL	146	81-710-XXXL	161	81-770-XXL	151
63H506	580	75M206	364	79R402	346	81-260-XXL	144	81-550-L	142	81-711-L	161	81-770-XXXL	151
63H508	580	75M220	364	79R405	346	81-270-L	136	81-550-M	142	81-711-M	161	81-771-L	151
63H512	580	75M301	364	79R410	346	81-270-LD	136	81-550-S	142	81-711-S	161	81-771-M	151
63H614	579	75M401	364	79R415	346	81-270-M	136	81-550-XL	142	81-711-XL	161	81-771-S	151
63H616	579	75M402	364	79R416	346	81-270-S	136	81-550-XXL	142	81-711-XXL	161	81-771-XL	151
63H618	579	75M405	364	79R420	347	81-270-XL	136	81-551-L	142	81-711-XXXL	161	81-771-XXL	151
63H620	579	75M559	364	79R421	347	81-270-XXL	136	81-551-M	142	81-720-L	162	81-771-XXXL	151
63H622	579	75M680	364	79R430	347	81-310-L	139	81-551-S	142	81-720-M	162	81-775-L	152
63H624	579	75M681	364	79R431	346	81-310-LD	139	81-551-XL	142	81-720-S	162	81-775-M	152
63H626	579	75M682	364	79R432	346	81-310-M	139	81-551-XXL	142	81-720-XL	162	81-775-S	152
63H628	579	77P505	400	79R433	347	81-310-S	139	81-551-XXXL	142	81-720-XXL	162	81-775-XL	152
63H630	579	77P530	400	79R440	344	81-310-XL	139	81-554-L	143	81-720-XXXL	162	81-775-XXL	152
63H632	579	79R100	341	79R441	344	81-310-XXL	139	81-554-M	143	81-721-L	162	81-776-L	152
63H702	580	79R101	341	79R444	344	81-320-L	132	81-554-S	143	81-721-M	162	81-776-M	152
63H704	580	79R102	341	79R447	345	81-320-LD	132	81-554-XL	143	81-721-S	162	81-776-S	152
63H706	580	79R116	341	79R449	346	81-320-M	132	81-554-XXL	143	81-721-XL	162	81-776-XL	152
63H712	580	79R118	341	79R450	345	81-320-S	132	81-554-XXXL	143	81-721-XXL	162	81-776-XXL	152
63H714	580	79R120	341	79R451	345	81-320-XL	132	81-555-L	141	81-721-XXXL	162	81-777-L	153
63H716	580	79R121	341	79R500	338	81-320-XXL	132	81-555-M	141	81-731-L	156	81-777-M	153
63H722	580	79R122	341	79R501	338	81-330-L	137	81-555-S	141	81-731-M	156	81-777-S	153
63H724	580	79R123	341	79R502	339	81-330-LD	137	81-555-XL	141	81-731-S	156	81-777-XL	153
63H726	580	79R124	341	79R510	339	81-330-M	137	81-555-XXL	141	81-731-XL	156	81-777-XXL	153
64-010	117	79R125	341	79R511	339	81-330-S	137	81-555-XXXL	141	81-731-XXL	156	81-778-L	153
64-020	117	79R126	341	79R512	339	81-330-XL	137	81-556-L	141	81-732-L	157	81-778-M	153
64-210	117	79R128	341	79R513	340	81-330-XXL	137	81-556-M	141	81-732-M	157	81-778-S	153
64-220	117	79R129	341	79R514	340	81-410-L	139	81-556-S	141	81-732-S	157	81-778-XL	153
64-410	117	79R131	341	79R515	340	81-410-LD	139	81-556-XL	141	81-732-XL	157	81-778-XXL	153
64-420	117	79R132	341	79R516	340	81-410-M	139	81-556-XXL	141	81-732-XXL	157	81-779-L	135
64-610	117	79R133	341	79R517	340	81-410-S	139	81-556-XXXL	141	81-733-L	157	81-779-M	135
64-620	117	79R160	342	79R518	340	81-410-XL	139	81-565-L	135	81-733-M	157	81-779-S	135
64H105	582	79R163	342	81-110-L	138	81-410-XXL	139	81-565-M	135	81-733-S	157	81-779-XL	135
64H110	582	79R167	342	81-110-LD	138	81-420-L	133	81-565-S	135	81-733-XL	157	81-779-XXL	135
64H205	582	79R168	342	81-110-M	138	81-420-LD	133	81-565-XL	135	81-733-XXL	157	81-780-L	154
64H210	582	79R169	342	81-110-S	138	81-420-M	133	81-565-XXL	135	81-740-L	158	81-780-M	154
65H105	583	79R170	343	81-110-XL	138	81-420-S	133	81-565-XXXL	135	81-740-M	158	81-780-S	154
65H110	583	79R171	343	81-110-XXL	138	81-420-XL	133	81-566-L	134	81-740-S	158	81-780-XL	154
65H115	582	79R172	343	81-120-L	130	81-420-XXL	133	81-566-M	134	81-740-XL	158	81-780-XXL	154
66H108	583	79R173	343	81-120-LD	130	81-430-L	133	81-566-S	134	81-740-XXL	158	81-781-L	154
66H112	583	79R174	342	81-120-M	130	81-430-LD	133	81-566-XL	134	81-741-L	158	81-781-M	154

Ref.	Str.	Ref.	Str.	Ref.	Str.	Ref.	Str.	Ref.	Str.	Ref.	Str.	Ref.	Str.
81-781-S	154	82-083	171	82-714	175	84-224	183	90U272	402	97-601	165	K/50G284-12	555
81-781-XL	154	82-084	171	82-715	175	84-226	190	90U273	402	97-602	165	K/50G287-12	555
81-781-XXL	154	82-085	171	82-716	175	84-227	190	90U274	402	97-603	166	K00035	449
81-782-L	155	82-086	171	82-717	175	84-228	190	90U280	402	97-604	166	K00036	449
81-782-M	155	82-087	171	82-718	175	84-230	185	90U281	402	97-605	166	K00042	449
81-782-S	155	82-088	171	82-720	176	84-231	185	90U282	402	97-606	166	K00043	449
81-782-XL	155	82-090	172	82-721	176	84-232	185	90U285	402	97-607	166	K00051	551
81-782-XXL	155	82-091	172	82-722	176	84-233	186	90U286	402	97-609	166	K00060	551
81-783-L	155	82-092	172	82-723	176	84-234	185	90U287	402	97-611	166	K00073	551
81-783-M	155	82-093	172	82-724	176	84-235	185	90U291	365	97G100	521	K00103	552
81-783-S	155	82-094	172	82-725	176	84-236	187	90U292	365	97H120	545	K00104	552
81-783-XL	155	82-095	172	82-726	176	84-237	186	90U293	365	97H121	545	K00262	449
81-783-XXL	155	82-096	172	82-727	176	84-238	186	90U294	365	97H122	545	K00263	449
81-793	163	82-097	172	82-728	176	84-239	186	90U297	366	97X004	357	K00266	449
81-794	163	82-098	172	82-730	176	84-240	187	90U298	366	97X025	357	K00267	449
81-900	165	82-100	173	82-731	176	84-241	186	90U300	402	97X030	357	K00268	449
82-010	168	82-101	173	82-732	176	84-242	187	90U301	402	97X032	358	K02026	555
82-011	168	82-102	173	82-733	176	84-243	186	90U302	402	97X033	358	K02027	555
82-012	168	82-103	173	82-734	176	84-244	187	90U303	402	97X035	358	K28819	555
82-013	168	82-104	173	82-735	176	84-245	187	90U304	402	97X040	358	K28820	555
82-014	168	82-105	173	82-736	176	84-246	187	90U330	365	97X042	358	K28823	555
82-015	168	82-106	173	82-737	176	84-247	185	90U331	365	97X043	358	K28824	555
82-016	168	82-107	173	82-738	176	84-248	188	90U332	365	97X060	358	K29195	411
82-017	168	82-108	173	82S101	400	84-249	188	90U333	365	97X071	358	K29196	411
82-018	168	82-110	173	82S102	400	84-250	188	90U341	366	97X072	358	K74734-0	548
82-020	168	82-111	173	82S105	354	84-255	189	90U342	366	97X080	358	K74735-0	548
82-021	168	82-112	173	82S107	354	84-256	189	90U343	366	97X082	358	K74834	549
82-022	168	82-113	173	82S108	353	84-257	189	90U460	402	97X085	358	K74845	555
82-023	168	82-114	173	82S109	353	84-258	189	90U476	366	97X087	358	K74846	555
82-024	168	82-115	173	82S110	353	84-259	189	90U477	366	97X183	347	K74849	555
82-025	168	82-116	173	82S111	353	84-265	188	94W002	401	97X184	347	K74850	555
82-026	168	82-117	173	82S116	353	84-266	188	94W004	401	97X185	347	K74862	548
82-027	168	82-118	173	82S121	355	84-267	188	94W022	350	97X186	347	K74863	548
82-028	168	82-120	174	82S122	355	84-300	198	94W030	350	97X192	401	K74893	547
82-030	169	82-121	174	82S125	355	84-301	192	94W032	350	97X195	401	K75657-0	548
82-031	169	82-122	174	82S131	354	84-302	193	94W036	351	97X198	401	K75658-0	548
82-032	169	82-123	174	82S132	354	84-303	191	94W038	351	97X199	401	K76577	449
82-033	169	82-124	174	82S133	355	84-304	191	94W100	398	97X206	401	K76578	449
82-034	169	82-125	174	82S137	355	84-305	198	94W101	324	97X250	359	K76583	449
82-035	169	82-126	174	82S138	355	84-306	195	94W102	324	97X251	359	K76584	449
82-036	169	82-127	174	82S160	355	84-307	192	94W120	351	97X269	358	K78972	555
82-037	169	82-128	174	82S161	400	84-308	193	94W213	351	97X272	358	K78975	555
82-038	169	82-131	174	82S162	355	84-310	198	94W241	351	97X300	360		
82-040	169	82-132	174	82S170	356	84-311	196	94W243	351	97X501	359		
82-041	169	82-133	174	82S200	355	84-313	194	94W245	351	98Z007	337		
82-042	169	82-134	174	82S201	355	84-315	194	94W380	401	98Z017	337		
82-043	169	82-135	174	82S202	355	84-316	195	94W380-12	401	98Z019	337		
82-044	169	82-136	174	82S204	355	84-317	196	94W381	352	98Z027	394		
82-045	169	82-137	174	82S210	354	84-330	201	94W381-12	352	98Z028	394		
82-046	169	82-300	177	82S211	354	84-332	201	94W382	352	98Z029	394		
82-047	169	82-301	177	82S220	354	84-333	201	94W382-12	352	98Z053	335		
82-048	169	82-302	177	82S221	354	84-334	201	94W383	352	98Z055	335		
82-050	170	82-303	177	83S110	356	84-335	201	94W384	352	98Z058	335		
82-051	170	82-310	177	83S111	356	84-400	202	94W390	351	98Z101	337		
82-052	170	82-311	177	83S112	356	84-401	202	94W395	352	98Z102	394		
82-053	170	82-312	177	83S201	356	84-402	202	94W395-16	352	98Z103	337		
82-054	170	82-313	177	83S202	356	84-403	202	94W396	352	98Z105	337		
82-055	170	82-314	177	83S203	400	89G940	489	94W514	351	98Z106	336		
82-056	170	82-320	177	83S213	356	89G940-71	489	94W601	350	98Z107	336		
82-057	170	82-321	177	83S216	356	89G940-73	489	94W609	350	98Z110	337		
82-058	170	82-322	177	83S300	400	90U107	365	94W817	351	98Z116	336		
82-060	170	82-323	177	83S302	356	90U108	365	95-005	112	98Z117	336		
82-061	170	82-324	177	84-100	201	90U109	365	95-006	112	98Z146	400		
82-062	170	82-570	171	84-101	201	90U165	402	95-010	112	98Z147	400		
82-063	170	82-571	171	84-102	200	90U166	402	97-300	164	99-100	180		
82-064	170	82-572	171	84-105	200	90U167	402	97-301	164	99-101	180		
82-065	170	82-580	171	84-110	201	90U186	402	97-311	164	99-110	180		
82-066	170	82-581	171	84-111	201	90U188	402	97-321	164	99-110-16	180		
82-067	170	82-582	171	84-112	492	90U212	403	97-350	164	99-200	180		
82-068	170	82-700	175	84-113	200	90U214	403	97-360	164	99-201	180		
82-070	171	82-701	175	84-115	199	90U218	403	97-361	165	D116-260	302		
82-071	171	82-702	175	84-116	199	90U233	403	97-362	164	D116-260L	302		
82-072	171	82-703	175	84-117	197	90U242	403	97-370	165	D116-280	302		
82-073	171	82-704	175	84-130	197	90U245	403	97-500	165	D116-280L	302		
82-074	171	82-705	175	84-131	197	90U250	403	97-501	165	D118-300	302		
82-075	171	82-706	175	84-201	183	90U256	366	97-530	167	D118-300L	302		
82-076	171	82-707	175	84-221	182	90U260	402	97-535	167	GD01	491		
82-077	171	82-708	175	84-221+G	184	90U261	402	97-536	167	GD04	491		
82-078	171	82-710	175	84-222	182	90U262	402	97-550	167	GD05	491		
82-080	171	82-711	175	84-222+G	184	90U263	402	97-555	167	HBB1024	292		
82-081	171	82-712	175	84-223	183	90U270	402	97-590	178	HBB122024	292		
82-082	171	82-713	175	84-223+G	184	90U271	402	97-600	165	K/50G271-14	449		

Grupa Topex Sp. z o.o. Sp.k.

ul. Pograniczna 2/4, 02-285 Warszawa

tel. +48 22 573 03 00

fax +48 22 573 04 00

office@grupatopex.com



BELARUS

E-mail: belarus@grupatopex.com
Phone: +48 691 197 629

BOSNIA AND HERZEGOVINA

E-mail: bosnia@grupatopex.com
Phone: +381 64 2554 672

CROATIA

E-mail: croatia@grupatopex.com
Phone: +381 64 2554 672

CZECH REPUBLIC

E-mail: czech-republik@grupatopex.com
Phone: +421 949 773 183

ESTONIA

E-mail: estonia@grupatopex.com
Phone: +48 691 197 629

GEORGIA

Email: georgia@grupatopex.com
Phone: +48 691 197 629

HUNGARY

E-mail: hungary@grupatopex.com
Phone: +36 20 966 47 49

ITALY

E-mail: italy@grupatopex.com
Phone: +39 33 57 41 6339
+48 667 890 822

LATVIA

E-mail: latvia@grupatopex.com
Phone: +48 691 197 629

LITHUANIA

E-mail: lithuania@grupatopex.com
Phone: +48 691 197 629

MACEDONIA

E-mail: macedonia@grupatopex.com
Phone: +381 64 2554 672

MOLDOVA

E-mail: moldova@grupatopex.com
Phone: +48 691 197 629

MONTENEGRO

E-mail: montenegro@grupatopex.com
Phone: +381 64 2554 672

MIDDLE EAST&AFRICA

Email: mea@grupatopex.com
Phone: +48 605 102 899

PORTUGAL

E-mail: portugal@grupatopex.com
Phone: +48 605 102 899

ROMANIA

E-mail: romania@grupatopex.com
Phone: +40 372 740 619

RUSSIA

E-mail: office@topex.net.ru
Phone: +7 499 346 37 27

RUSSIA - KALININGRAD

E-mail: kaliningrad@grupatopex.com
Phone: +48 691 197 629

SERBIA

E-mail: serbia@grupatopex.com
Phone: +381 64 2554 672

SLOVENIA

E-mail: slovenia@grupatopex.com
Phone: +381 64 2554 672

SLOVAKIA

E-mail: slovakia@grupatopex.com
Phone: +421 949 773 183

SPAIN

E-mail: spain@grupatopex.com
Phone: +48 605 102 899

UKRAINE

E-mail: office@topex.ua
Phone: +38 044 495 45 04

OTHER

E-mail: export@grupatopex.com
Phone: +48 22 573 03 00

Grupa Topex nie ponosi żadnej odpowiedzialności za możliwe błędy w katalogach, broszurach i innych materiałach drukowanych. Grupa Topex zastrzega sobie prawo do dokonywania zmian w produktach bez uprzedzenia. Dotyczy to również produktów już zamówionych. Zamienniki mogą być dostarczone bez dokonywania jakichkolwiek zmian w specyfikacjach już uzgodnionych. Wszystkie znaki towarowe w tym materiale są własnością odpowiednich firm. Znaki towarowe TOPEX, NEO, GRAPHITE, GRAPHITE PRO, VERTO, FRAME, DeFort, Top Tools są własnością "Grupa Topex Sp. z o.o." Sp.k. Niniejszy katalog ma jedynie charakter informacyjny i nie stanowi oferty zawarcia umowy. Zdjęcia umieszczone w katalogu są zdjęciami poglądowymi i produkty w rzeczywistości mogą się nieznacznie różnić od zamieszczonych ilustracji. Publikacja chroniona prawem autorskim. Kopiowanie, przedrukowywanie i rozpowszechnianie całości lub fragmentów, również na nośnikach magnetycznych lub elektronicznych bez zgody firmy Grupa Topex jest zabronione.

Grupa Topex shall not be held liable for any errors in catalogues, brochures and other printed materials. Grupa Topex stipulates the right to modify the products without prior notice. This shall also apply to products already ordered. Replacements may be delivered without any modifications of specifications already agreed upon. All trademarks, inclusive of those contained in this material, are the property of relevant companies. TOPEX, NEO, GRAPHITE, GRAPHITE PRO, VERTO, FRAME, DeFort, Top Tools trademarks are the property of "Grupa Topex Sp. z o.o." Sp.k. Limited Partnership. This catalogue is intended for informational purposes only and is not a binding offer for agreement. Pictures in the catalogue are for illustration purposes, real products may slightly vary from provided illustrations. Publication protected under copyright law. Copying, reprinting and distribution of the entirety or parts thereof, inclusive of on magnetic and electronic media, without the consent of Grupa Topex shall be prohibited.

Grupa Topex не несет никакой ответственности за возможные ошибки в каталогах, брошюрах и других печатных материалах. Grupa Topex оставляет за собой право без предупреждения вносить изменения в продукты. Это касается также уже заказанных продуктов. Измененные продукты могут поставляться без внесения каких-либо изменений в уже согласованные спецификации. Все товарные знаки в данном материале являются собственностью соответствующих компаний. Товарные знаки TOPEX, NEO, GRAPHITE, GRAPHITE PRO, VERTO, FRAME, DeFort, Top Tools являются собственностью компании «Grupa Topex Общество с ограниченной ответственностью». Командитное товарищество. Данный каталог носит информационный характер, не является offerтой и не несет никаких обязательств по заключению договора. Представленные в каталоге фотографии являются наглядными примерами товаров, фактический внешний вид товара может незначительно отличаться от изображенного на фотографии. Публикация защищена законом об авторских правах. Копирование, перепечатка и распространение всего текста полностью или его фрагментов, в том числе на магнитных и электронных носителях, без согласия компании Grupa Topex запрещены.



GRUPA
topex



Większość produktów w tym katalogu promują nasi pracownicy bo Grupa Topex to przede wszystkim ludzie.

Most of the people, portrayed in the pictures in this catalogue, who are using our tools are the employees of the Grupa Topex, because we believe that our company is all about people.

Большинство продуктов в этом каталоге рекламируются нашими сотрудниками, потому что Grupa Topex - это в первую очередь люди.

